

committed to
brands.

asecos[®]

Les meilleures solutions
pour l'industrie et le laboratoire

STOCKAGE ET MANIPULATION DES PRODUITS DANGEREUX 2020 | 2021

CONCEPTION DE QUALITE SUPERIEURE DIRECTEMENT DU FABRICANT
CONNAISSANCES D'EXPERTS NECESSAIRES



HUBERLAB.

committed to science

»»» **PACKAGES COMPLETS** POUR UN STOCKAGE ET UNE
MANIPULATION SÉCURISÉS DES PRODUITS DANGEREUX

»»» **SERVICE CONSEILS**
SPÉCIALISÉS

Contact.

HUBERLAB.

committed to science

OneStop. OneShop – HUBERLAB. bietet das Rundum-Sorglos-Paket für alle Bedürfnisse im Labor.

Profitieren Sie von unseren langjährigen Partnerschaften zu Top-Lieferanten.

Als Vollversorger für das Labor lässt unser umfassendes Sortiment keine Wünsche offen.

OneStop. OneShop – HUBERLAB. Nous offre le package sans souci pour tous les besoins de votre laboratoire.

Profitez de nos partenariats de longue date avec les meilleurs fournisseurs.

En tant que fournisseur complet pour le laboratoire, notre gamme complète ne laisse rien à désirer.

OneStop. OneShop – HUBERLAB. offers the all-included service package for all of your laboratory requirements.

Benefit from our long-standing partnerships with top-suppliers.

As a full-range supplier for the laboratory, our comprehensive range leaves nothing to be desired.



Wir beraten Sie gerne persönlich
Nous vous conseillons personnellement
We'll be happy to advise you personally



T +41 61 717 99 77



F +41 61 711 93 42



info.huberlab.ch



www@huberlab.ch



Let's chat
www.huberlab.ch



HUBERLAB. AG
Industriestrasse 123
4147 Aesch

LE MONDE QUI NOUS ENTOURE

... tourne autour des produits dangereux.

Nous garantissons un stockage approprié et une manipulation sûre des produits dangereux dans la vie professionnelle de tous les jours.

La meilleure protection possible des personnes et de l'environnement sont notre priorité absolue.

C'est fort de cette conviction que nous avons développé en 1994 la première armoire de sécurité avec une résistance au feu de 90 minutes pour le stockage de produits inflammables. La révolution industrielle de l'époque s'est développée avec une technologie de pointe. Les produits asecos allient qualité, innovation et sécurité dans un seul but : la satisfaction des besoins du client.

Quelle que soit la forme du produit dangereux, avec nos développements de produits, nous posons de nouveaux jalons dans ce secteur d'activité. Grâce à nos employés parfaitement formés et à nos exigences élevées, nous garantissons la perfection dans la production en série.

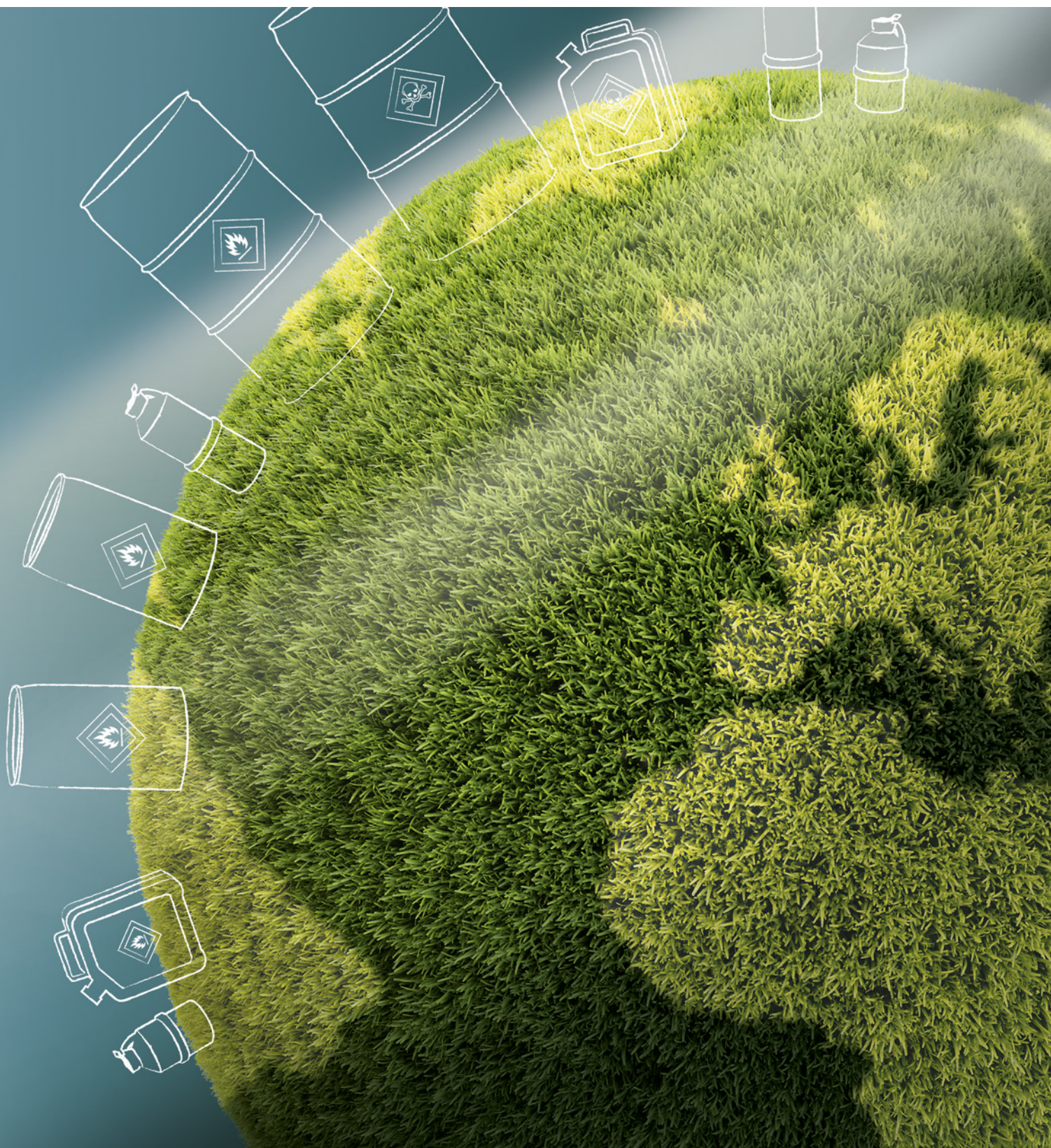

NOUS SOMMES LÀ POUR VOUS AIDER !

Nous sommes là où nos clients ont besoin de nous.

Où que vous soyez, si vous avez besoin des armoires de sécurité de qualité supérieure, vous trouverez un représentant d'asecos ou un partenaire commercial à proximité.

Nos clients du monde entier bénéficient d'entreprises partenaires et de commerciaux régionaux sélectionnés. En Europe, nous avons une filiale aux Pays-Bas, en France, en Espagne et en Grande-Bretagne. Pour notre réseau de distribution mondial : nous devons toujours être présent.

En tant qu'experts dans le stockage de substances dangereuses, nous offrons à nos clients tout en un :

À partir de nos innovations, qui sont certifiées conformément aux normes les plus rigoureuses, en passant par une compétence de conseil approfondie de nos employés et de nos partenaires commerciaux jusqu'à la production et la maintenance ultérieure.

Nous combinons qualité et savoir-faire dans l'optique d'offrir à nos clients des solutions optimales pour leurs besoins.



SAVOIR-FAIRE DU FABRICANT

Notre expertise est prouvée au-delà des frontières et sur les réseaux sociaux.

Nos clients bénéficient des qualités de nos spécialistes locaux compétents en matière de conseil et de vente, que ce soit sur site ou à l'international. Car, tous nos représentants commerciaux ont une excellente connaissance des produits. Avec notre asecos Mobile, tout est disponible pour des conseils pertinents et pratiques.

En Allemagne, nos représentants sont également des experts reconnus par la BDSF et, à l'étranger, ils ont une expertise de la situation juridique locale. Il en résulte des solutions sur mesure et conformes à la loi pour chaque exigence du client.

La passion, le savoir-faire et l'esprit novateur pour de nouvelles solutions de produits innovants sont les éléments qui motivent les quelque 300 employés d'asecos.

Nos employés ont de l'expérience et de la compétence. Ils reçoivent une formation continue régulière. Avec un environnement de travail moderne et une culture d'entreprise ouverte, nous offrons également de nombreuses voies d'entrée et de réelles perspectives de carrière dans divers domaines d'activité.



www.asecos.com

asecos®



90

mm



asecos **CONFIGURATEUR DE PRODUITS**

Individuel et sur mesure

Le véritable chef-d'œuvre est le nouveau configurateur de produits asecos. Cet outil en ligne, vous permet de planifier votre armoire de sécurité individuelle, notamment l'aménagement intérieur, les dimensions et le design – le produit souhaité est alors visualisé et vous pouvez peut être faire directement une offre. Obtenez un aperçu de la vaste gamme de produits asecos et trouvez facilement l'armoire adaptée à vos besoins. Testez le configurateur maintenant sur :

www.asecos-configurator.com

Notre nouveau service de médias

Le nouveau configurateur de produits fournit des informations appropriées, des données techniques, des fichiers pour vos logiciels d'intégrations, des données BIM, des images, des textes d'appel d'offres, des manuels d'utilisation, des certificats et des rapports d'essai pour chaque produit. Structure simple : à la fin de chaque configuration, vous trouverez tous les formats de fichiers usuels pour la planification de votre projet.

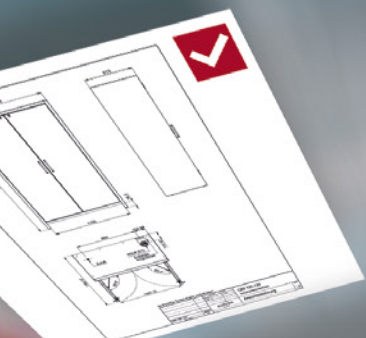

asecos

Code article
> ARMOIRES DE SECURITE > LIGNE Q-LINE > GROUPE MODELE Q-CLASSIC-90 > Q90.159.120

FILTRE ACTIF (0)

Filtres off

Articles trouvés: 189

TYPE D'ÉQUIPEMENT +

FAMILLE DE PRODUITS -

- Inflammable
- Irritant
- Toxique
- Corrosif
- Danger pour l'environnement

COULEUR D'ARMOIRE +

NOMBRE D'ÉTAGÈRES +

NOMBRE DE TIROIRS +

MATÉRIEL ÉTAGÈRES +

189 CONFIGURATIONS

30001-040-30003

Couleur

- corps : gris anthracite RAL 7016
- portes : jaune sécurité RAL 1004

Équipée avec

- 3 x étagère (tôle d'acier revêtement époxy)
- 1 x callébotis (tôle d'acier revêtement époxy)
- 1 x bac de rétention STAWAR (tôle d'acier revêtement époxy)

Prix de vente recommandé: 2 911,00 € - Franco à quai?

[> Détail](#)

asecos **ACADEMY** – UN PROGRAMME PÉDAGOGIQUE **INNOVANT**

À travers des offres de séminaires variées, un large éventail de connaissances d'experts autour du thème des produits dangereux est partagé. L' **asecos academy** comprend des réunions, des séminaires, des présentations spécialisées, des webinaires et des brochures d'informations complètes.

La nouvelle asecos academy comprend également l' **univers asecos**. Découvrez un univers d'informations et d'expériences unique autour du thème des produits dangereux. L'espace d'exposition et d'information est agencé de façon interactive et créé ainsi des points riches en expérience entre la théorie et la pratique. Les stations fournissent des informations sur différents produits dangereux, des volumes dangereux et des risques d'incendie et d'explosion, fournissent des formations sur la manipulation et le stockage conformes à la loi et présentent des solutions techniques sécurisées.

Si vous êtes intéressé, veuillez écrire tout simplement à academy@asecos.com ou visitez www.asecos.com/academy et découvrez nos offres variées de l'academy.

Nous nous réjouissons de votre visite !



PERSONLICHE MASSNAHMEN
1/oder zeitliche
e vom Menschen
ankung der Arbeits-
stoffbelastung.

PERSONAL MEASURES

Personnel from safety hazards either
temporally
/or spatially.
limiting exposure time when
hazardous vapors.

PERSONLICHE MASSNAHMEN

Individueller Schutz des Menschen durch richtiges
Verhalten und gegebenenfalls Einsatz von persönlichen
Schutzausrüstungen.

Beispiel: Einsatz von Schutzbrillen, Arbeitsschutz-Unterweisungen,
Verhaltensregeln, zum Beispiel in Form von Betriebsanweisungen.

PERSONAL MEASURES

Protecting the individual by adhering to the correct
work procedures and/or use of PPE
(personal protective equipment).

Example: Using safety glasses, safety inductions,
codes of conduct e.g. work directives.



Gefährstofflagerung
Storage of hazardous materials

Umsätze Lagerung
Dangerous Storage

Umsätze Lagerung
Dangerous Storage

Zentrale Lagerung
Central Storage

Dezentrale Lagerung
Decentralized Storage

Die Dose enthält bis zu 20 Liter eines gefährlichen Stoffes



Kein Gefährdungspotenzial
No hazard potential

Keine Gefahrstoffe
No dangerous substances

✓ Große Lagermenge
Bulk Quantities

✗ Lange Wegezeiten
Long Distances

✓ Lagerung direkt am Produktionsort
Storage close to the production site

✓ Flexibilität
Flexibility

✓ Mobiler Lagerraum
Mobile Storageroom

UNE SÉCURITÉ ABSOLUE SUR LAQUELLE VOUS POUVEZ COMPTER

Nous développons et fabriquons nos produits exclusivement à Gründau en Hesse - notre siège social.

De là, nous livrons nos armoires de sécurité dans plus de 80 pays à travers le monde. En tant que partenaire et fournisseur fiable, nous répondons aux exigences les plus élevées en termes de technologie, de certification et de durabilité.

La qualité et la fonctionnalité de nos produits sont reconnues et certifiées par des institutions compétentes.

Nos armoires de sécurité sont testées au feu.

Chaque type de modèle de nos armoires de sécurité coupe feu fabriqué par asecos, doit être testé avec succès dans une chambre de tests au feu par un laboratoire indépendant de test de matériel. Il est donc testé conformément aux strictes exigences de la norme européenne EN 14470 partie 1 ou 2 pour fournir la preuve de son degré de résistance aux flammes.

Sécurité au quotidien

Les armoires de sécurité d'asecos sont testées conformément aux exigences de la réglementation en vigueur sur la sécurité. En complément, une organisation indépendante certifiée que les produits asecos sont GS (depuis le 31.12.2012). La marque GS n'est accordée que si, par exemple, les produits ont subi un test mécanique continu de 50.000 cycles sans être endommagés. Les armoires de sécurité d'asecos ont facilement fait leurs preuves.

Contrôle qualité continu

La production d'armoires de sécurité par asecos est soumise à un contrôle externe et permanent effectué par un laboratoire de test de matériaux accrédité et indépendant. Sans avis préalable, les armoires de sécurité du processus de fabrication en cours sont sélectionnées de manière aléatoire puis soumises à un nouveau test dans la chambre à feu.



Un partenaire fiable tout au long du processus

Une fois de plus, en 2014, asecos GmbH a reçu le tant convoité certificat « CrefoZert » pour son excellente solvabilité. Le prix a été décerné par la grande agence d'évaluation du crédit Creditreform Hanau Leibrock KG.



Excellente gestion de la qualité

Notre système de gestion de la qualité certifié est conforme à la norme internationale ISO 9001.



Ventilation : protection et sécurité au travail

Depuis plus de 20 ans, asecos fabrique également des postes de travail ventilés type sorbonne de ventilation permettant de manipuler les matières dangereuses. L'ensemble de ces solutions (les versions spéciales) contenant les matières dangereuses ont été soigneusement testées dans le temps dans le respect des normes allemande (par exemple DIN 12924-1) et européenne (par exemple EN 14175-3 Para. 5.4.4). De plus, dans le domaine de la ventilation des armoires de sécurité, asecos propose une large gamme. Pour ses produits, asecos est soutenu par des instituts de renom responsables des tests : Infraseriv Höchst, IFI Institute chargé de l'aérodynamique industrielle, Tintschl Engineering et d'autres qui jouent leur rôle dès la conception des solutions jusqu'à la production.



AGIR DURABLEMENT, C'EST ASSUMER DES RESPONSABILITÉS

Il est important que nous agissions de manière durable.

Les lignes directrices d'asecos GmbH posent les bases d'un succès durable de l'entreprise, notamment les aspects écologiques, sociaux et économiques. Cela inclut une interaction juste et respectueuse entre tous les pays et les frontières culturelles, ainsi que le travail à long terme du personnel et la promotion stratégique des jeunes talents. Ainsi, la responsabilité sociale et l'action écologique peuvent être assurées à long terme.

Des conditions économiques stables - même pendant de nombreuses années - forment la base d'un partenariat fiable. Nous sommes un partenaire de choix pour nos clients et fournisseurs.

Cap vers l'avenir

À partir du développement des produits et tout au long du processus de fabrication, asecos met l'accent sur la durabilité. Les processus de production à la pointe de la technologie sont intégrés les uns aux autres de façon très étroite afin de permettre la conservation des ressources, tout en s'assurant que les fournisseurs locaux garantissent des courts délais de livraison et des méthodes respectueuses de l'environnement.

Nos produits sont conçus pour la protection des personnes et de l'environnement. Le respect de toutes les réglementations allemandes telles que le Federal Water Act (WHG), Technical Rules for Hazardous Materials (TRGS) et l'Operation Reliability (TRBS).



SERVICE ET ENTRETIEN – POUR VOTRE SÉCURITÉ LORSQUE VOUS ÊTES EN DÉPLACEMENT



asecos ne fait aucun compromis en matière de sécurité.

Notre gamme de services reflète également notre expertise en tant que développeur et fabricant de produits de sécurité : En cas d'urgence, un entretien complet et professionnel peut non seulement prévenir de graves dommages aux personnes, à l'environnement et aux biens, mais il est également exigé par la loi.

Avec les services d'asecos, vous êtes toujours entre de bonnes mains. Dans la directive CE 89/391/CEE, le législateur exige que les équipements de travail soient correctement entretenus à intervalles réguliers par des personnes compétentes et que leur bon fonctionnement soit vérifié.

asecos répond aux exigences suivantes : Le fonctionnement sans faille de votre armoire de sécurité est assuré grâce à l'inspection et l'entretien par nos techniciens spécialisés. En signant un contrat de service asecos, nous prolongeons votre garantie à environ 10 ans

Lors du contrôle de sécurité, nos experts vérifient le fonctionnement et l'efficacité de tous les éléments importants pour la sécurité, tels que les joints coupe-feu et de ventilation, l'isolation, la fermeture des portes, les fusibles, les orifices de ventilation.

Pour plus d'informations sur le programme de service asecos, rendez-vous à l'adresse suivante :

service@asecos.fr ou **www.asecos.fr**

Ici, vous pouvez également demander gratuitement la brochure de service actuelle avec tous les services et tarifs.



L'entretien par asecos : Vos avantages en un clin d'œil.

1 La fonction de protection de votre armoire de sécurité (pour sceller les substances dangereuses stockées en cas d'incendie) est maintenue en permanence et la durée de vie de l'installation est prolongée.

2 Vous avez la garantie que nous, en tant qu'experts, avons connaissance de tous les règlements, directives et de la construction des armoires.

3 Vous bénéficiez d'une garantie du fabricant pouvant aller jusqu'à 10 ans, selon le tarif de service choisi.

4 L'équipe d'asecos surveille la date d'échéance de vos rendez-vous d'entretien et vous informe des contrôles nécessaires.

5 Une documentation complète et rigoureuse, la disponibilité de toutes les pièces de rechange (min. 10 ans).

6 Nos contrôles de sécurité sont conformes aux exigences de la directive CE 89/391/CEE.

7 Nous pouvons effectuer 98 % de toutes les réparations sur les produits fabriqués dans le cadre de la date du contrôle de sécurité – cela implique que vous n'effectuez pas de dépenses supplémentaires et vous permet d'économiser de l'argent.

PRODUITS PHARES

L'augmentation des quantités des différentes substances dangereuses utilisées impose des exigences plus strictes en matière de solutions de stockage. Les poudres métalliques pour les imprimantes 3D ou le stockage et la charge des batteries Lithium-Ion (par exemples pour les vélos électriques) font désormais partie de notre quotidien.

Découvrez nos nouveaux produits :

- 1 ▶ Armoires de sécurité pour **poudres métalliques** de la page 78
- 2 ▶ Armoires de sécurité pour **batteries lithium-ion** de la page 24
- 3 ▶ Armoires sous-pailasse pour acides et bases avec **revêtement métallique robuste** de la page 376
- 4 ▶ Armoires hautes pour produits corrosifs avec **box de stockage verrouillable séparément pour acides fluorhydriques** de la page 368
- 5 ▶ Deux **nouveaux modèles** de la **Q-LINE** de la page 88
- 6 ▶ Armoires pour bouteilles de gaz avec **porte battante vitrée** pour un contrôle rapide des gaz comprimés stockés de la page 464



QUALITÉ CERTIFIÉE

Avec leur homologation FM et UL, les armoires de sécurité asecos peuvent être utilisées dans le monde entier

En tant qu'entreprise active au niveau global, asecos accorde une grande importance à ce que ses produits répondent aux standards de sécurité spécifiques nationaux de ses marchés cibles. À côté des standards en vigueur dans toute l'Europe pour les armoires de sécurité (EN 14470-1), les certifications sont aussi importantes selon le

- FM-Approvals Standard 6050 (Standard for Storage Cabinets for Ignitable (Flammable) Liquids) et le
- Underwriters Laboratories-Standard 1275 (Standard for Safety - Flammable Liquid Storage Cabinets).

Ce sont principalement deux sociétés qui donnent le ton pour les certifications des armoires de sécurité fréquemment exigées dans le commerce international : FM Global, une compagnie d'assurance de bien leader sur le marché mondial dans le domaine industriel et Underwriters Laboratories (UL), une organisation de certifications de produits indépendante nord-américaine mais également active au niveau mondial.



UL fait partie des quelques entreprises homologuées par l'OSHA (Occupational Safety and Health Administration) comme « Nationally Recognized Testing Laboratory » (laboratoire de test reconnu au niveau national) et gère un grand nombre de laboratoires de test reconnus par l'état. Cette organisation qui a son siège dans l'état fédéral de l'Illinois/ États-Unis contrôle que les composants, les matériaux et les systèmes répondent aux exigences techniques de sécurité. C'est ainsi que lors du contrôle UL pour les armoires de sécurité selon UL 1275, un test d'incendie est également effectué ainsi qu'un contrôle de la résistance de l'équipement intérieur aux sollicitations maximales définies. De plus, les éléments de déclenchement tel que les thermo-fusibles comme par exemple les portes à fermeture automatique, sont contrôlés séparément et de nombreuses autres caractéristiques essentielles du produits sont examinées. Un contrôle étendu selon le standard ULC /ORD – C1275-84 permet l'obtention d'une autorisation de mise sur le marché canadien.



FM Global définit les standards pour le domaine industriel. Sa branche commerciale FM-Approvals est présente dans plus de 130 pays en tant que service de test qualifié dans le monde entier pour les installations et les produits avec des standards de qualité et de sécurité maximums. C'est ainsi que les exigences posées aux armoires d'entrepôt pour liquides inflammables sont définies dans la norme FM 6050. Selon ces prescriptions, une armoire de sécurité doit être conçue de manière à ce qu'en cas d'incendie, sa température intérieure n'atteigne pas une valeur supérieure à 163°C pendant une durée de 10 minutes seulement. C'est par exemple considéré comme suffisant aux États-Unis en combinaison avec un installation de gicleurs pour mettre en place les mesures d'évacuation nécessaires. Les exigences techniques de performances dans les domaines des sollicitations, de la protection contre les perforations par les flammes ainsi que des dispositifs de récupération et de verrouillage y sont de plus définies.

Les produits dotés de ces trois homologations présentent ainsi une caractéristique de qualité inégalée et offrent aux clients un article utilisable dans le monde entier. Les fabricants certifiés comme asecos font l'objet d'audits internes stricts récurrents ce qui garantit aux clients une qualité de produit élevée durable.

30 armoires différentes des lignes de modèles hauts et bas d'asecos sont certifiés aujourd'hui – d'autres suivront bientôt.



ION-LINE 90

Pour le stockage et la charge des Batteries Lithium-Ion



V-LINE 90

Armoire de sécurité avec tiroir vertical motorisé apportant un maximum de confort



Q-LINE 90/30

Armoire de sécurité pour produits inflammables, construction robuste



S-LINE 90/30

Armoire de sécurité Classic pour produits inflammables



K-LINE 90/30

Armoire de sécurité combinée pour le stockage de différentes familles de produits dangereux



XL-LINE 90

Armoire de sécurité XL, pour le stockage de grand volume ou fûts



UB-LINE 90/30

Armoires de sécurité sous paillasse ou à intégrer sous les Sorbonnes



SL-LINE

Armoire de sécurité pour Acides et Bases



C-LINE

Armoire de sécurité pour produits toxiques



E-LINE

Stockage de polluants non inflammables



FX-/CX-/SLX-LINE

Armoire de sécurité avec système de ventilation et filtration intégré



G-LINE 90/30

Armoire de sécurité pour bouteilles de GAZ, bouteilles sous pression

Partie 2

ION-CHARGE-90 page 24–39
 ION-STORE-90 page 40–47

V-MOVE-90 page 48–61

Q-CLASSIC-90 page 64–89
 Q-PEGASUS-90 page 96–109
 Q-PHOENIX-90 page 110–119
 Q-CLASSIC-30 page 122–135
 Q-DISPLAY-30 page 142–147

Q-CLASSIC-90 (FM/UL) page 90–95
 Q-CLASSIC-30 (FM/UL) page 136–141

S-CLASSIC-90 page 150–181
 S-PEGASUS-90 page 182–189
 S-CLASSIC-30 page 190–191
 S-PHOENIX-90 page 194–219
 S-PHOENIX Vol.2-90 page 220–233

S-PHOENIX touchless-90 page 234–247
 S-PHOENIX-30 page 250–255

K-PHOENIX-90 page 262–271
 K-PHOENIX Vol. 2-90 page 262–271
 K-PHOENIX-30 page 272–275
 K-UB-90 page 276–281

XL-CLASSIC-90 page 282–289

UB-S-90 à partir de la page 292
 UB-ST-90 à partir de la page 296
 UB-T-90 à partir de la page 304
 UB-S-90K à partir de la page 348
 UB-S-30 à partir de la page 352

UB-T-30 à partir de la page 360
 UB-LINE (UL/ULC) page 292–323
 UB-T-90E page 334–347

SL-CLASSIC page 366–371
 SL-CLASSIC-UB page 372–377

CS-CLASSIC page 380–397
 CF-CLASSIC page 404–405
 CS-CLASSIC-MultiRisk page 398–403

E-CLASSIC page 407
 E-CLASSIC-UF page 408
 E-PSM-(UF) page 409

FX-PEGASUS-90 page 416–429
 FX-CLASSIC-90 page 430–433
 FX-DISPLAY-30 page 434–437
 SLX-CLASSIC page 438–443
 CX-CLASSIC page 444–451







G-ULTIMATE-90 page 456–469
 G-CLASSIC-30 page 470–475
 G-OD page 476–483
 G-PG page 484–485

Extraction des matières dangereuses

Stockage des matières dangereuses, bacs de rétention et récipients de sécurité

Manipulation des matières dangereuses

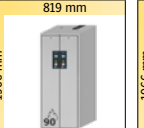
Armoires : présentation de la gamme

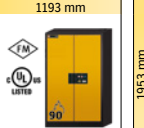
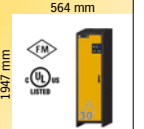
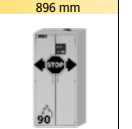
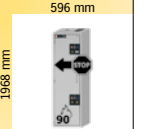
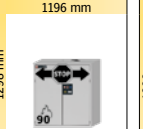
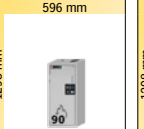
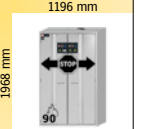
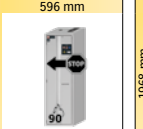
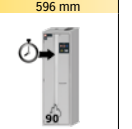
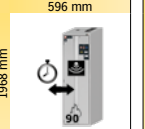
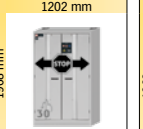
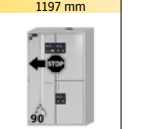
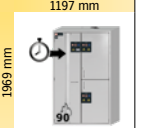
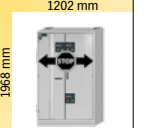
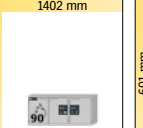
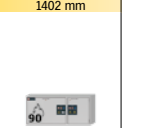
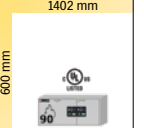
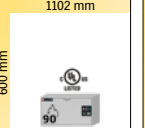
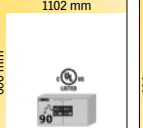
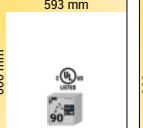
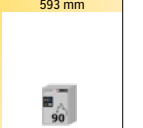
| | | | | | | | | | | | | | | | | | |
|--------------------------------------------------------------------------------------------------------------------------------------------------------------------------------------|--|-----------------------------------------------------------------------------------------------------------------------------------------------------------------------------------|--|----------------------------------------------------------------------------------------------------------------------------------------------------------------------------------|--|--------------------------------------------------------------------------------------------------------------------------------------------------------------------------------------|--|-------------------------------------------------------------------------------------------------------------------------------------------------------------------------|--|----------------------------------------------------------------------------------------------------------------------------------------------------------------------------|--|------------------------------------------------------------------------------------------------------------------------------------------------------------------------------|--|-----------------------------------------------------------------------------------------------------------------------------------------------------------------------------------|--|----------------------------------------------------------------------------------------------------------------------------------------------------------------------------------|--|
| ION-CHARGE-90  1193 mm 2224 mm IO90.195.120.K3.WDC page 34 | | ION-STORE-90  599 mm 1953 mm IO90.195.060.K9.WDC page 38 | | ION-CHARGE-90  1193 mm 1953 mm IO90.195.120.K2.WDC page 40 | | ION-CHARGE-90  1193 mm 1953 mm IO90.195.120.K1.WDC page 44 | | ION-CHARGE-90  599 mm 1953 mm IO90.195.060.K1.WDC page 46 | | V-MOVE-90  819 mm 1966 mm V90.196.081.VDAC-0012 page 52 | | V-MOVE-90  819 mm 1966 mm V90.196.081.VDAC-0013 page 52 | | V-MOVE-90  449 mm 1966 mm V90.196.045.VDAC-0012 page 58 | | V-MOVE-90  449 mm 1966 mm V90.196.045.VDAC-0013 page 58 | |
| Q-CLASSIC-90  1193 mm 1953 mm Q90.195.120 page 64 | | Q-CLASSIC-90  893 mm 1953 mm Q90.195.090 page 80 | | Q-CLASSIC-90  599 mm 1953 mm Q90.195.060 page 84 | | Q-CLASSIC-90  1193 mm 1953 mm Q90.195.120.MV page 70 | | Q-CLASSIC-90  1193 mm 1953 mm Q90.195.120.MV page 74 | | Q-CLASSIC-90  1193 mm 1353 mm Q90.135.120 page 88 | | Q-CLASSIC-90  1193 mm 1953 mm Q90.195.120.ME.WDC page 78 | | Q-CLASSIC-90 (FM/UL)  1193 mm 1953 mm Q90.195.120.FU.WDAS page 90 | | Q-CLASSIC-90 (FM/UL)  893 mm 1953 mm Q90.195.090.FU.WDAS page 92 | |
| Q-PEGASUS-90  599 mm 1953 mm Q90.195.060.FU.WDAS page 94 | | Q-PEGASUS-90  1193 mm 1953 mm Q90.195.120.WDAC page 96 | | Q-PEGASUS-90  893 mm 1953 mm Q90.195.090.WDAC page 102 | | Q-PEGASUS-90  599 mm 1953 mm Q90.195.060.WDAC page 106 | | Q-PHOENIX-90  1193 mm 1953 mm Q90.195.120.FD page 110 | | Q-PHOENIX-90  599 mm 1953 mm Q90.195.060.FD page 116 | | Q-CLASSIC-30  1164 mm 1947 mm Q30.195.116 page 122 | | Q-CLASSIC-30  864 mm 1947 mm Q30.195.086.WD page 128 | | Q-CLASSIC-30  564 mm 1947 mm Q30.195.056 page 132 | |
| Q-CLASSIC-30 (FM/UL)  1164 mm 1947 mm Q30.195.116.FU.WDAS page 136 | | Q-CLASSIC-30 (FM/UL)  864 mm 1947 mm Q30.195.086.FU.WDAS page 138 | | Q-CLASSIC-30 (FM/UL)  564 mm 1947 mm Q30.195.056.FU.WDAS page 140 | | Q-DISPLAY-30  864 mm 1947 mm Q30.195.086.WDFW page 142 | | S-CLASSIC-90  1196 mm 1968 mm S90.196.120 page 150 | | S-CLASSIC-90  1196 mm 1968 mm S90.196.120.WDAS page 150 | | S-CLASSIC-90  1196 mm 1968 mm S90.196.120.MV.WDAS page 156 | | S-CLASSIC-90  896 mm 1968 mm S90.196.090 page 160 | | S-CLASSIC-90  896 mm 1968 mm S90.196.090.WDAS page 160 | |
| S-CLASSIC-90  596 mm 1968 mm S90.196.060 page 164 | | S-CLASSIC-90  596 mm 1968 mm S90.196.060.WDAS page 164 | | S-CLASSIC-90  596 mm 1968 mm S90.196.060.MH.WDAS page 168 | | S-CLASSIC-90  1196 mm 1298 mm S90.129.120 page 174 | | S-CLASSIC-90  1196 mm 1298 mm S90.129.120.WDAS page 174 | | S-CLASSIC-90  596 mm 1298 mm S90.129.060 page 178 | | S-CLASSIC-90  596 mm 1298 mm S90.129.060.WDAS page 178 | | S-PEGASUS-90  1196 mm 1298 mm S90.129.120.WDAC page 182 | | S-PEGASUS-90  596 mm 1298 mm S90.129.060.WDAC page 186 | |
| S-CLASSIC-30  995 mm 482 mm S30.045.097.WM page 190 | | S-PHOENIX-90  1196 mm 1968 mm S90.196.120.FDAS page 194 | | S-PHOENIX-90  1196 mm 1968 mm S90.196.120.MV.FDAS page 200 | | S-PHOENIX-90  896 mm 1968 mm S90.196.090.FWAS page 204 | | S-PHOENIX-90  596 mm 1968 mm S90.196.060.FDAS page 208 | | S-PHOENIX-90  596 mm 1968 mm S90.196.060.MH.FDAS page 212 | | S-PHOENIX-90  596 mm 1968 mm S90.196.060.075.FDAS page 216 | | S-PHOENIX Vol2-90  1196 mm 1968 mm S90.196.120.FDAS page 220 | | S-PHOENIX Vol2-90  596 mm 1968 mm S90.196.060.FDAS page 226 | |
| S-PHOENIX touchless-90  596 mm 1968 mm S90.196.060.075.FDAS page 230 | | S-PHOENIX touchless-90  1196 mm 1968 mm S90.196.120.FDAO page 234 | | S-PHOENIX touchless-90  596 mm 1968 mm S90.196.060.FDAO page 240 | | S-PHOENIX touchless-90  596 mm 1968 mm S90.196.060.075.FDAO page 244 | | S-PHOENIX-30  1202 mm 1968 mm S30.197.120.FDAS page 250 | | S-PHOENIX-30  602 mm 1968 mm S30.197.060.FDAS page 254 | | K-PHOENIX-90  1197 mm 1968 mm K90.196.120.MFFWAS page 262 | | K-PHOENIX-90  1197 mm 1968 mm K90.196.120.MC.FWAS page 262 | | | |
| K-PHOENIX Vol2-90  1197 mm 1969 mm K90.196.120.MFFWAC page 268 | | K-PHOENIX Vol2-90  1197 mm 1969 mm K90.196.120.MC.FWAC page 268 | | K-PHOENIX-30  1202 mm 1968 mm K30.197.120.MV.FWAS page 272 | | K-PHOENIX-30  1202 mm 1968 mm K30.197.120.MC.FWAS page 272 | | K-UB-90  1102 mm 601 mm K90.060.110.050.UB.2T page 276 | | K-UB-90  1102 mm 601 mm K90.060.110.050.UB.ST page 276 | | K-UB-90  1402 mm 601 mm K90.060.140.050.UB.3T page 280 | | K-UB-90  1402 mm 601 mm K90.060.140.050.UB.ST page 280 | | | |
| XL-CLASSIC-90  1555 mm 2224 mm XL90.222.155.WDAS page 282 | | XL-CLASSIC-90  1105 mm 2224 mm XL90.222.110.WDAS page 288 | | UB-S-90  1402 mm 600 mm UB90.060.140.2S page 292 | | UB-S-90  1102 mm 600 mm UB90.060.110.S page 298 | | UB-S-90  1102 mm 600 mm UB90.060.110.2S page 300 | | UB-S-90  893 mm 600 mm UB90.060.089.S page 306 | | UB-S-90  593 mm 600 mm UB90.060.059.S page 310 | | UB-S-90  1102 mm 800 mm UB90.080.110.060.2S page 324 | | UB-S-90  593 mm 800 mm UB90.080.059.060.S page 330 | |
| UB-ST-90  1402 mm 600 mm UB90.060.140.52T page 296 | | UB-ST-90  1102 mm 600 mm UB90.060.110.5T page 302 | | UB-T-90  1102 mm 600 mm UB90.060.110.2T page 304 | | UB-T-90  893 mm 600 mm UB90.060.089.2T page 308 | | UB-T-90  593 mm 600 mm UB90.060.059.T page 312 | | UB-T-90  1102 mm 800 mm UB90.080.110.060.2T page 326 | | UB-T-90  593 mm 800 mm UB90.080.059.060.T page 332 | | | | | |

Armoires : présentation de la gamme

UB-T-90E

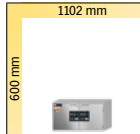

UB90.060.110.2T.0014
page 334

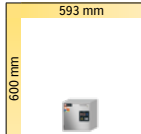

UB90.060.059.T.0014
page 344

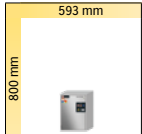

UB90.080.059.060.T.0014
page 346

UB-S-30

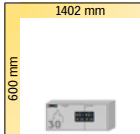

UB30.060.140.2S
page 352

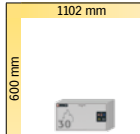

UB30.060.110.S
page 356

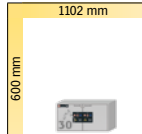

UB30.060.110.2S
page 358

UB-T-30

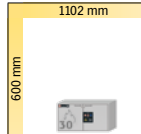

UB30.060.110.2T
page 360

UB-S-90K

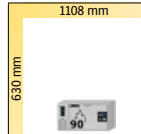

UB90.060.110.KU.S
page 348

SL-CLASSIC

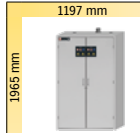

SL196.120.MV
page 366

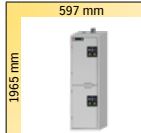

SL196.060.MH
page 370

SL-CLASSIC-UB

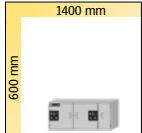

SL060.140.UB.3T
page 372

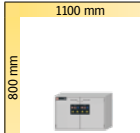

SL080.110.UB.2T
page 374

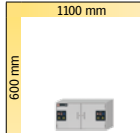

SL060.110.UB.2T
page 372

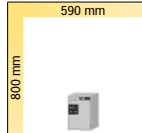

SL080.059.UB.TR
page 374

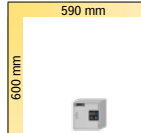

SL060.059.UB.T
page 372

CS-CLASSIC

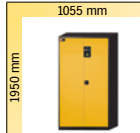

CS195.105
page 380



CS195.081
page 390



CS195.054
page 394

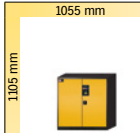

CS110.105
page 388

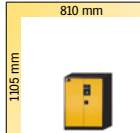

CS110.081
page 392

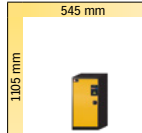

CS110.054
page 396

CS-PHOENIX



CS195.105.FD
page 380

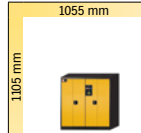

CS110.105.FD
page 388

CS-CLASSIC-G

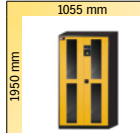

CS195.105.WDFW
page 380

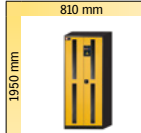

CS195.081.WDFW
page 390



CS195.054.WDFW
page 394

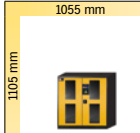

CS110.105.WDFW
page 388

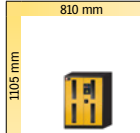

CS110.081.WDFW
page 392

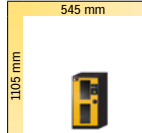

CS110.054.WDFW
page 396

CS-CLASSIC-GF

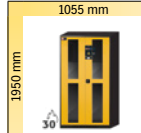

CS195.105.FWDFW
page 386

CS-CLASSIC-F

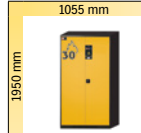

CS195.105.F
page 386

CS-CLASSIC-MultiRisk

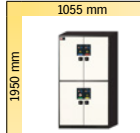

CS195.105.MM.AWD
page 398

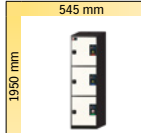

CS195.054.MH.3WDR
page 402

CF-CLASSIC

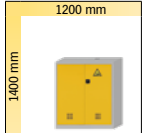

CF140.120.0005
page 404

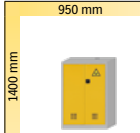

CF140.095.0005
page 404

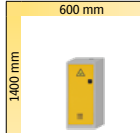

CF140.060.R.0005
page 404

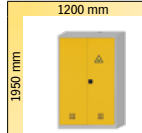

CF195.120.0004
page 405

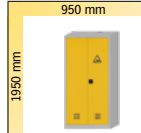

CF195.095.0004
page 405

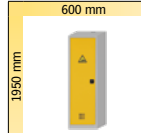

CF195.060.R.0004
page 405

CF-CLASSIC-F

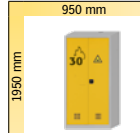

CF195.095.F.0005
page 405

E-CLASSIC



E195.095
page 407

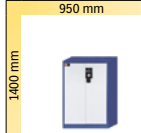

E140.095
page 407

E-CLASSIC-UF



E195.095.F
page 408

E-PSM-UF



EP195.095.F
page 409

FX-PEGASUS-90



FX90.229.120.WDAC
page 416



FX90.229.090.WDAC
page 422

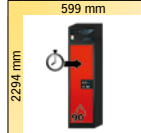

FX90.229.060.WDAC
page 426

FX-CLASSIC-90



FX90.229.120.MV
page 430

FX-DISPLAY-30



FX30.229.086.WDFW
page 434

SLX-CLASSIC

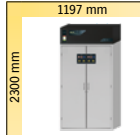

SLX230.120.MV
page 438

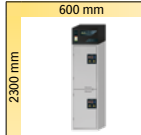

SLX230.060.MH
page 442

CX-CLASSIC-G

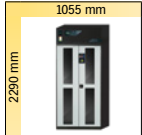

CX229.105.WDFW
page 444

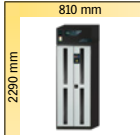

CX229.081.WDFW
page 448

CX-CLASSIC-MultiRisk

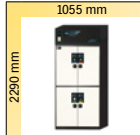

CX229.105.MM.AWD
page 450

G-ULTIMATE-90

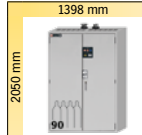

G90.205.140
page 456

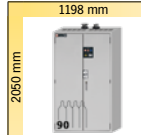

G90.205.120
page 460

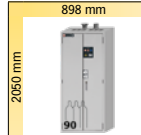

G90.205.090
page 462

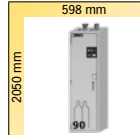

G90.205.060.2F
page 464

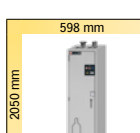

G90.205.060
page 466

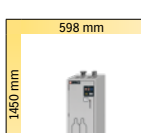

G90.145.060
page 466



G30.205.140
page 470

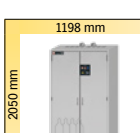

G30.205.120
page 470

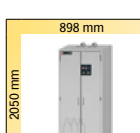

G30.205.090
page 474

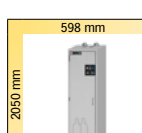

G30.205.060
page 474

G-OD



GOD.215.135.WDHW
page 476



GOD.215.100.WDHW
page 480



GOD.215.070.WDHW.R
page 482



GOD.215.135.WDFW
page 476

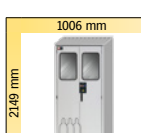

GOD.215.100.WDFW
page 480

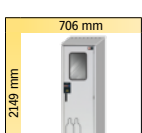

GOD.215.070.WDFW.R
page 482

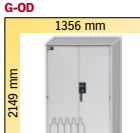

GOD.215.135
page 476

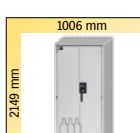

GOD.215.100
page 480

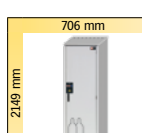

GOD.215.070.R
page 482

G-PG

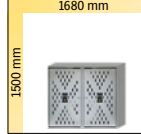

GPG.150.168.P
page 485

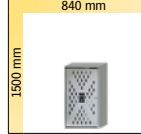

GPG.150.084.P
page 485

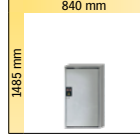

GPG.150.084
page 485

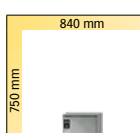

GPG.075.084
page 485

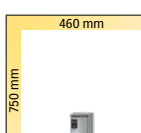

GPG.075.046
page 485

- ION-LINE
- V-LINE
- Q-LINE
- S-LINE
- K-LINE
- XL-LINE
- UB-LINE
- SL-LINE
- C-LINE
- E-LINE
- FX-SLX-CX
- G-LINE
- Partie 2
- GAP-LINE



BATTERIES LITHIUM-ION –

PAS AUSSI INOFFENSIVES QU'ELLES LE PARAISSENT

Les batteries lithium-ion sont des accumulateurs d'énergie très performants et sont de plus en plus utilisées dans les outils portatifs, dans les outils de jardin et dans les véhicules - en particuliers dans les vélos, trottinettes - du fait de leur construction compacte.

Aussi pratique et efficace que cette technologie de batterie soit et pour inoffensive que sa manipulation paraisse, elle cache des risques pour la sécurité qui ne doivent pas être sous-estimés.

Les batteries lithium-ion peuvent présenter un risque d'incendie et d'éclatement élevé. Du fait de leur forte densité énergétique, elles peuvent s'enflammer spontanément dans certaines conditions ou devenir instables et exploser en cas d'échauffement.

CONCLUSION

Le risque d'incendie augmente dès que les batteries lithium-ion sont chargées, et quelles ne sont pas sous surveillances !

NEWS

Un incendie dans un immeuble d'appartements cause près de 90 000 € de dommages

Les batteries lithium-ion montées dans des modèles réduits d'avions procurent beaucoup de joie. Une telle batterie déclenche toutefois en Suisse un incendie dans un parking souterrain. Le montant des dégâts s'élève à 90 000 € selon les premières estimations.

Source : 20min.ch



INFORMATIONS RÉGIONALES

La batterie au lithium, substance dangereuse ?

Une batterie lithium-ion, branchée pendant la nuit à sa station de charge, déclenche un incendie dans le sous-sol d'un immeuble d'appartements en Basse-Franconie. Le propriétaire utilise les locaux du sous-sol pour sa boutique en ligne dans laquelle il propose diverses batteries et un service de réparation. Le feu entraîne un développement très rapide de nuages de fumée et d'odeurs désagréables et toxiques. Des acides agressifs et piquants s'échappent des batteries défectueuses. C'est pourquoi les pompiers, la police et les riverains doivent prendre des mesures de protection extrêmement strictes.

Source : main-echo.de



ACTUEL





ACTUEL



500 000 € de dégâts après l'explosion de la batterie d'un vélo électrique

En un rien de temps, la surface de vente de la boutique de vélos d'Allemagne du nord est en proie aux flammes. L'explosion de la batterie d'un vélo électrique en est la cause. Les 4 étages du parc de stationnement au-dessus du magasin doivent être évacués le plus rapidement possible en raison du développement extrême de fumées nocives. Plus de 30 véhicules et 70 pompiers sont intervenus.

Source : heise.de

La batterie d'un vélo électrique provoque un incendie majeur sur 2 000 m² de surface commerciale

Aux Pays-Bas, une batterie lithium-ion explose sur un terrain d'essai pour vélos électriques. L'incendie se propage rapidement et un développement de fumée massif se produit en un temps très court. Les riverains doivent maintenir les portes et les fenêtres fermées. Les opérations d'extinction des pompiers sont fortement restreintes par l'imprévisibilité des batteries. L'objectif principal : empêcher la propagation de l'incendie aux bâtiments voisins. Après la combustion contrôlée de la surface commerciale, la nouvelle dévastatrice : le bâtiment ne peut pas être sauvé et est inutilisable.

Source : omroep gelderland.nl

L'explosion d'une cigarette électronique provoque un décès

Aux États-Unis, les pompiers trouvent le cadavre d'un homme dans sa chambre en proie aux flammes. Ce n'est que deux semaines plus tard que la cause de l'incendie et du décès sont connues. Une cigarette électronique défectueuse a explosé et ses fragments sont transformés en projectiles. Ces fragments de l'appareil ont touché mortellement l'homme à la tête. Les flammes causées par l'explosion provoquent un incendie dans la pièce causant des brûlures graves sur le corps de la victime.

Source : focus.de

QUOTIDIEN

Un homme décède d'une intoxication par la fumée après l'inflammation d'une batterie d'un smartphone

Le malaisien est surpris pendant son sommeil par l'explosion de la batterie d'un smartphone. L'appareil mobile se trouvait tout près du lit et s'est transformé en un projectile fatal. La blessure qui en a résulté a mis l'homme K.O. N'étant plus en mesure de réagir, il est décédé d'une intoxication à la fumée et de brûlures graves.

Source : n-tv.de





CE QUE **DISENT** LES **EXPERTS**

Par l'utilisation sans cesse croissante de batteries lithium-ion de puissance moyenne, les risques augmentent également lors du stockage et en particulier lors de la charge de ces batteries dans le secteur privé et professionnel.

D'où un fort intérêt de sécuriser dans les dispositifs de protection disponibles (par ex. armoire de sécurité de type 90) afin de minimiser les risques et ainsi d'éviter les sinistres.

Les recommandations des dispositifs de protection pour l'utilisation des armoires de sécurité sont claires :

« Dans le but d'une prévention efficace des accidents, **la protection** conventionnel est toutefois disponible dans le domaine des batteries au lithium avec des mesures qui ont fait leur preuve dans **la manipulation et le stockage de substances inflammables.** »

Batteries au lithium - Risques d'incendie et risques pour la sécurité
Dr. Michael Buser, Dr. Jochen Mähliß

« Nous rappelons au client d'entreposer les **accus** dans des **armoires pour produits dangereux.**»

Souscription à une assurance des biens

« Les zones avec des batteries de puissance moyenne doivent être séparées des autres zones de manière (minimum 5 mètres) ou avec une construction résistante au feu. »

Publication VdS 3103: 2016-05 (02)
Gesamtverband der Deutschen Versicherungswirtschaft e. V., Hrsg. publié par VdS Schadenverhütung GmbH

« Les batteries au lithium doivent être fondamentalement traitées comme des produits dangereux. »

Publication VdS 3103: 2016-05 (02)
Gesamtverband der Deutschen Versicherungswirtschaft e. V., Hrsg.
publié par VdS Schadenverhütung GmbH

« La fiche technique de VdS constitue ici une très bonne instruction de mise en oeuvre. Aucun assureur ne se braquera ou n'imposera plus de conditions que ne le recommande VdS. »

Groupement Allemand de compagnies d'assurances

« (...) il est fondamentalement recommandé de permettre le stockage et la manipulation de batteries au lithium exclusivement dans des zones résistantes au feu ou en respectant une distance de sécurité adéquate. Ici, une norme de 90 minutes de résistance au feu (...) ou une distance de sécurité de minimum 20 mètres est imposée sur la base de l'expérience en matière de sinistres.»

Batteries au lithium - Risques d'incendie et risques pour la sécurité
Dr. Michael Buser, Dr. Jochen Mähliß



RÈGLES DE SÉCURITÉ DANS LA CLASSE DE PUISSANCE MOYENNE

(selon VdS* 3103 : 2016-05 (2))

*Groupement Allemand de compagnies d'assurances

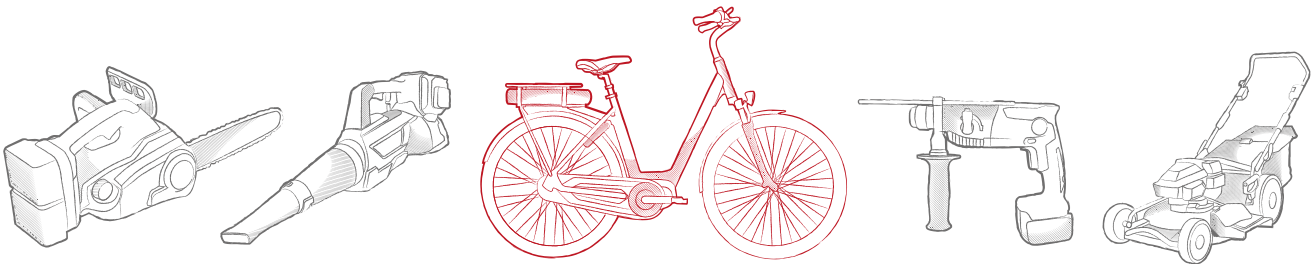

Vélos électriques, scooters électriques, drones, grands outils de jardin, ...

RÈGLES DE SÉCURITÉ

- ▶ Respect des préconisations du fabricant (fiche technique santé-sécurité du produit)
- ▶ Protection des pôles de la batterie contre les courts-circuits
- ▶ Protection contre les endommagements mécaniques
- ▶ Ne pas soumettre à des températures élevées directement ou durablement ni à des sources de chaleur (cela inclut le rayonnement solaire direct)
- ▶ Maintien d'une séparation par construction ou dans un autre local (min. 2,5m) par rapport à d'autres matériaux combustibles en cas d'absence d'un système d'extinction automatique.
- ▶ Élimination immédiate de batteries endommagées ou défectueuses des zones de stockage et de production (entreposage intermédiaire jusqu'à l'élimination à une distance sûre ou dans une zone séparée au niveau de la protection incendie.)
- ▶ Exclusivement stockage de batteries avec certificat de contrôle selon UN 38.3 (prototypes uniquement à titre exceptionnel et avec une évaluation des risques)
- ▶ Stockage dans des zones séparées résistantes au feu ou avec respect d'une distance de sécurité (séparation de 5m)
- ▶ Prévention du stockage mixte avec d'autres produits accélérant les incendies
- ▶ Surveillance de la zone de stockage par un système de détection d'incendie adapté avec raccordement à un poste occupé en permanence
- ▶ En cas de présence de systèmes d'extinction d'incendie : Prise en considération des informations relatives aux agents extincteurs adaptés dans les fiches techniques de produit



CONCLUSION

Stockez vos batteries lithium-ion dans une armoire de sécurité !



LES RISQUES – L'EMBALLEMENT THERMIQUE

Les batteries lithium-ion peuvent générer un incendie. Les causes en sont :

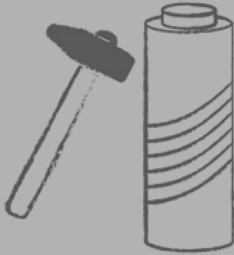
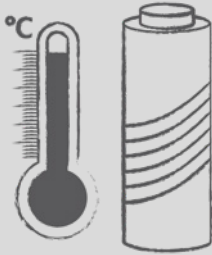
| SURCHARGE ÉLECTRIQUE | ENDOMMAGEMENT MÉCANIQUE | SURCHARGE THERMIQUE |
|----------------------------------------------------------------------------------------------------------------------------------------------------------------------------|-------------------------------------------------------------------------------------------------------------------------------------------------------------------------------------------------------|-----------------------------------------------------------------------------------------------------------------------------------------------------------------------------------------|
| <ul style="list-style-type: none"> lors de la recharge et de la décharge  | <ul style="list-style-type: none"> en combinaison avec la densité énergétique élevée de la batterie  | <ul style="list-style-type: none"> par des sources externes de chaleur et d'énergie  |

En exploitation normale, l'utilisation de batteries au lithium est considérée comme sûre. Toutefois, selon le VDE, cela ne vaut que si tout le monde les manipule de manière appropriée. Dès qu'un défaut technique est présent ou qu'un accu est endommagé, la situation peut rapidement devenir critique. La Deutsche Versicherungswirtschaft (GDV) incite donc à «traiter en principe les batteries lithium-ion comme une substance dangereuse».

Cela devient particulièrement dangereux lorsqu'une batterie lithium-ion libère son énergie accumulée de manière incontrôlée. Car dès que la chaleur produite dépasse le point de fusion du lithium, cela provoque une

réaction en chaîne incontrôlable, le redoutable «thermal runaway» (emballement thermique). Il s'ensuit une combustion explosible de l'accu.

De tels incendies avec des batteries lithium-ion sont très difficiles à maîtriser et le feu se répand rapidement. Il ne reste souvent aux pompiers plus qu'à protéger les zones voisines.

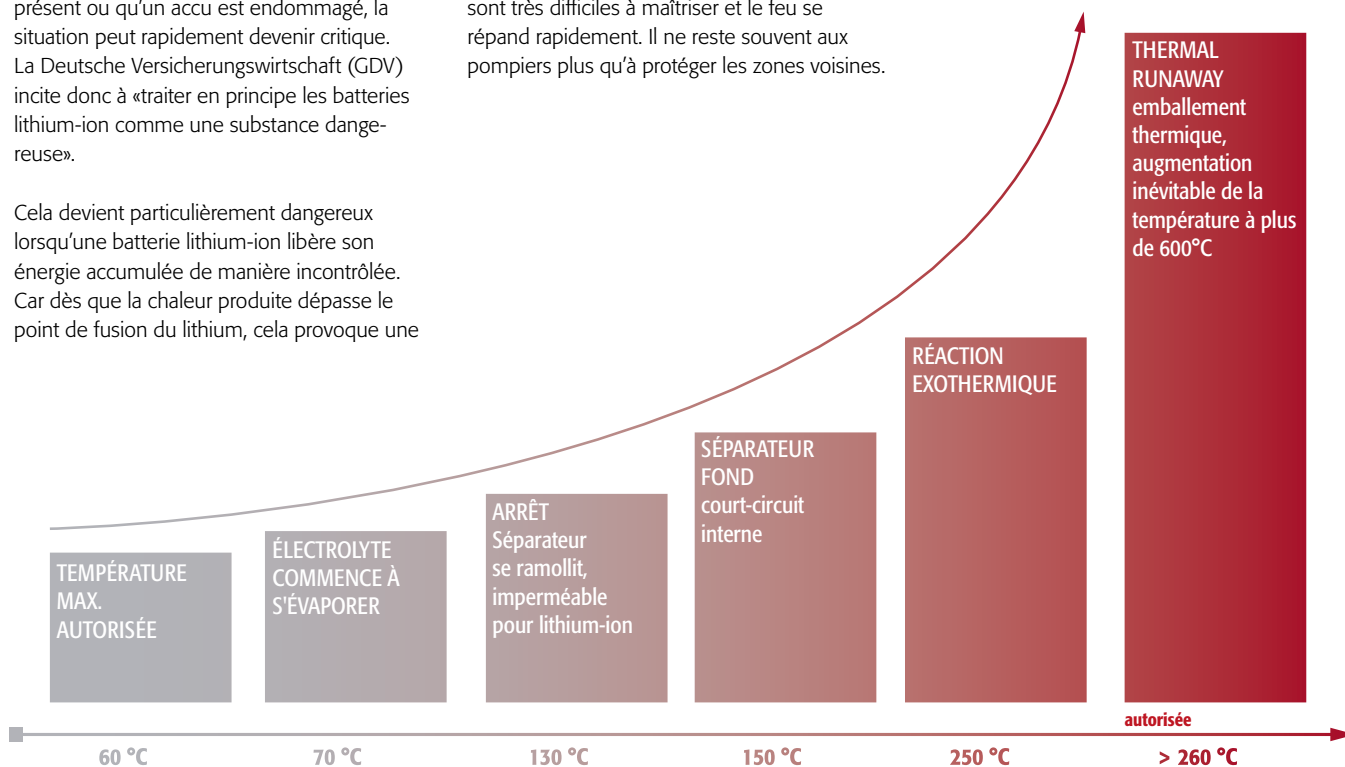



STOCKAGE DE BATTERIES LITHIUM-ION

Lors du stockage d'accus lithium-ion, il est possible de distinguer le stockage actif du stockage passif.

STOCKAGE PASSIF

Pour le stockage passif, des batteries lithium-ion neuves ou usagées sont stockées pendant une période déterminée.

CONCLUSION

Nous recommandons de conserver les batteries lithium-ion neuves et usagées séparément (selon le niveau de stockage) dans une armoire de sécurité BATTERY STORE ou BATTERY STORE PRO.



STOCKAGE ACTIF

Pour le stockage actif, les batteries lithium-ion sont rechargés dans l'armoire à l'aide d'un chargeur. Pendant la recharge d'une batterie lithium-ion, de la chaleur est générée. Lorsque cette chaleur devient brûlante, un incendie peut se déclarer, par ex. lorsque la batterie au lithium, le chargeur ou le câble de raccordement est défectueux/défectueuse.

Un autre facteur de risque élevé est l'emballage thermique de batteries lithium-ion, par exemple causé par des courts-circuits internes.

CONCLUSION Le risque augmente dès que les batteries lithium-ion sont chargées sans surveillance en dehors du temps de travail. Nous recommandons le stockage actif dans l'armoire de sécurité asecos BATTERY CHARGE.





SÉCURITÉ ATTESTÉE

PROTECTION DE L'EXTÉRIEURE VERS L'INTÉRIEURE

En cas d'incendie de l'extérieur, les batteries lithium-ion stockées dans les armoires ION-LINE sont protégées contre la surchauffe pendant une durée de 90 minutes.

Cela empêche que les batteries lithium-ion stockées dans l'armoire ne s'enflamment spontanément, deviennent instables ou explosent.

L'essai au feu dans le respect des conditions de test de la norme EN 14470-1 atteste d'une version résistante au feu (type 90) des armoires.

Les armoires de sécurité avec une résistance au feu de minimum 90 minutes sont considérées comme des lieux de stockage – les prescriptions de VdS* 3103:2019-06 (03) sont ainsi respectées.

*Groupement Allemand de compagnies d'assurances

PROTECTION DE L'INTÉRIEURE VERS L'EXTÉRIEURE

Pour contrôler la protection anti-incendie de l'intérieure vers l'extérieure, des essais au feu supplémentaires en référence à la norme EN 1363-1:2012-10 et le projet de loi DIBt «Principes fondamentaux pour le contrôle et l'évaluation de la résistance au feu de boîtiers ignifuges pour des distributeurs pour des installations de conduites électriques – incendie de l'intérieur» version: 09/2014 ont été effectués avec les armoires ION-LINE.

Les résultats des essais prouvent qu'une résistance au feu de plus de 90 minutes est atteinte. Les armoires ION-LINE offrent ainsi une protection élevée en cas d'incendie de l'intérieur.

Les modèles **BATTERY STORE PRO**, **BATTERY CHARGE** et **BATTERY CHARGE PRO** sont équipés d'un détecteur de fumée comprenant un contact d'alarme externe pour la surveillance de la fumée et la transmission / activation des alarmes à un système de contrôle permanent du bâtiment.

Les armoires **BATTERY STORE PRO** et **BATTERY CHARGE PRO** contiennent en outre un système d'avertissement / d'extinction d'incendie à 3 niveaux. Cela signifie: une protection parfaite pendant le stockage et surtout avec une charge sous surveillance.

La conception élevée à plusieurs niveaux, y compris la détection d'incendie dans l'armoire, assure une augmentation considérable de la sécurité :

- La possibilité de raccordement à un système de commande du bâtiment occupé en permanence
- Un temps suffisant pour l'évacuation et les mesures d'extinction par les secours et les pompiers
- Un temps suffisant pour que le personnel évacue les lieux
- Une protection des secours et du personnel en cas d'incendie

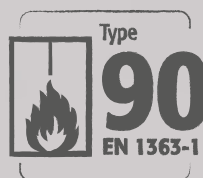
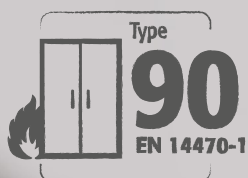



LE CONCEPT DE SÉCURITÉ ION-LINE

| | ÉVÉNEMENTS | RÉACTIONS DU SYSTÈME | MESURES CONSÉCUTIVES |
|-------------------|-------------------------------------------------------------------------------------------------------------------------------------------------------------------------------------------------------------------------------------------------------------------------------------------------------------------------------------------------------------------------------|-------------------------------------------------------------------------------------------------------------------------------------------------------------------------------------------------------------------------------------------------------------------------------------------------------------------------------------------------------------------------------------------------------------------------------------------------------------------------------------------------------------------------------------------------------------------------------------------------------------------------------|-----------------------------------------------------------------------------------------------------------------------------------------------------------------------------------------------------------------------------------------------------------------------------------------------------------------------------------------------------------------------------------|
| AVERTISSEMENT | <p>Si la température interne augmente à plus de 50 °C, le système de d'incendie/d'alarme déclenche un avertissement au poste de commande central.</p> <p>Causes possibles :</p> <ul style="list-style-type: none"> • Accumulation de température en raison d'opérations de recharge de batterie • Défaillance du système de ventilation | <p>Signalisation optique et acoustique</p> <ul style="list-style-type: none"> • Le témoin d'avertissement (LED rouge) est activé et allumé en permanence, l'affichage de fonction (LED verte) s'éteint • L'alarme se déclenche avec un intervalle sonore lent <p>Le contact de commutation sans potentiel</p> <ul style="list-style-type: none"> • est commuté, la transmission de l'alarme au système de commande du bâtiment est effectuée | <p>De l'avertissement ne découle aucun danger immédiat. Un examen critique immédiat de l'installation du personnel interne qualifié peut être effectué, afin d'engager le cas échéant d'autres mesures requises. Si la température intérieure revient à moins de 50 °C, le système repasse en mode normal, la signalisation optique et acoustique est désactivée.</p> |
| NIVEAU D'ALARME 1 | <p>Le niveau d'alarme 1 est déclenché en cas de début de dégagement de fumée dans l'armoire, dès que le détecteur de fumée réagit.</p> <p>Causes possibles :</p> <ul style="list-style-type: none"> • Détection de fumée sans augmentation simultanée de la température | <p>Signalisation optique et acoustique</p> <ul style="list-style-type: none"> • Le témoin d'avertissement (LED rouge) est activé et allumé en permanence, l'affichage de fonction (LED verte) s'éteint • L'alarme se déclenche avec un intervalle sonore moyen <p>Le contact de commutation sans potentiel</p> <ul style="list-style-type: none"> • est commuté, la transmission de l'alarme au système de commande du bâtiment est effectuée | <p>Un examen critique immédiat de l'installation du personnel spécialisé (par ex. pompiers) peut être effectué, afin d'engager le cas échéant d'autres mesures requises. Si aucun autre dégagement de fumée n'est détecté par le détecteur de fumée à l'intérieur de l'armoire, le système peut être remis en mode normal en le débranchant brièvement de la tension secteur.</p> |
| NIVEAU D'ALARME 2 | <p>Le niveau d'alarme 2 est déclenché lorsqu'en plus du détecteur de fumée déjà activé (niveau d'alarme 1), le capteur de température enregistre une température interne supérieure à 70 °C</p> <p>Causes possibles :</p> <ul style="list-style-type: none"> • Déclenchement d'un incendie | <p>La signalisation optique et acoustique changent</p> <ul style="list-style-type: none"> • le témoin d'avertissement (LED rouge) passe d'un éclairage permanent à un éclairage clignotant • L'alarme passe à un intervalle sonore rapide <p>Pour le modèle BATTERY CHARGE PRO,</p> <ul style="list-style-type: none"> • l'extracteur d'air technique est simultanément désactivé • les blocs multiprises sont simultanément mis hors tension <p>Le système d'extinction d'incendie</p> <ul style="list-style-type: none"> • se déclenche | <p>Le système complet peut ensuite être inspecté et si possible remis en mode normal seulement par un technicien SAV asecos autorisé. Pour ce faire, au minimum le système d'extinction et le détecteur de fumée doivent ensuite être remplacés.</p> |

LE CONSEIL DES EXPERTS : Réagir rapidement en cas d'incendie

Avec le système d'extinction d'incendie/d'alarme à 3 niveaux intégrés, les armoires **BATTERY STORE PRO**, **BATTERY CHARGE PRO** et **BATTERY CHARGE** offrent une sécurité élevée pour le stockage et la recharge de batteries lithium-ion. Le déclenchement d'un incendie dans l'armoire est immédiatement décelé et l'évacuation des collaborateurs peut avoir lieu immédiatement. Le raccordement du système d'extinction d'incendie/d'alarme à un système de commande du bâtiment occupé en permanence assure en outre que les secours

- ▶ soient informés rapidement et soient sur place dans les plus brefs délais
- ▶ puissent engager immédiatement d'autres mesures après une première évaluation de la situation

- ▶ par exemple transporter l'armoire hors du bâtiment. Cela permet ainsi d'éviter que d'autres dommages s'étendent aux bâtiments et aux personnes.

Pour un transport rapide, les armoires sont équipées d'un socle de transport. La séparation des armoires du réseau électrique est automatiquement effectuée lors du transport. Si l'armoire se trouve ensuite à l'extérieur du bâtiment en lieu sûr, les secours peuvent déterminer d'autres mesures nécessaires.







Focus sur la gamme ION-LINE

Armoires de sécurité type 90

ION-CHARGE-90

Modèles pour stocker et charger des batteries lithium-ion avec portes battantes

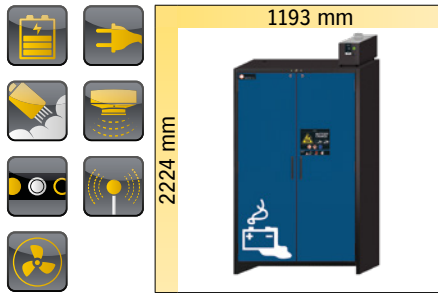

IO90.195.120.K3.WDC
page 36

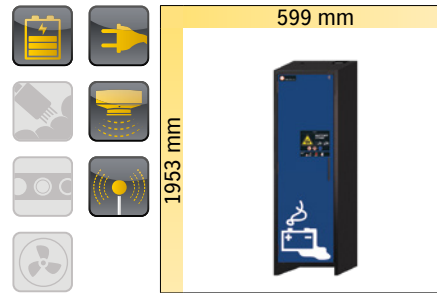

IO90.195.060.K9.WDC
page 38

ION-STORE-90

Modèles pour stocker des batteries lithium-ion avec portes battantes

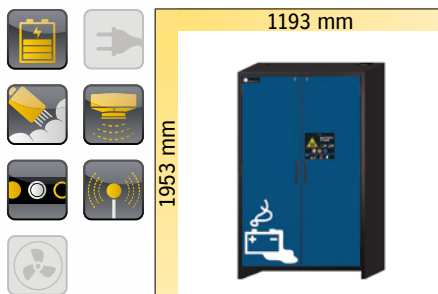

IO90.195.120.K2.WDC
page 42

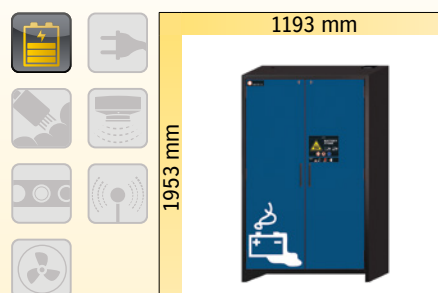

IO90.195.120.K1.WDC
page 44

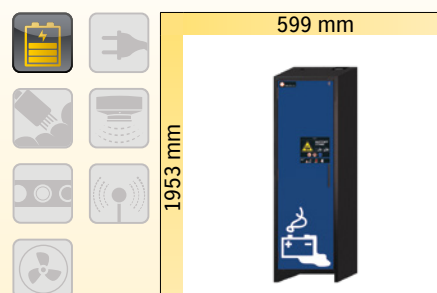

IO90.195.060.K1.WDC
page 46

En général



La caractéristique existe



La caractéristique n'existe pas

Caractéristiques de l'équipement



Stockage passif



Stockage actif



Système d'extinction d'incendie



Détecteur de fumée



Module de transmission d'alarme



Extraction d'air intégrée



Modèles PRO en association avec une alarme acoustique et visuelle à 2 niveaux





Focus sur la gamme ION-CHARGE-90

Stockage sécurisé actif et passif des batteries lithium-ion dans les zones de travail



Charger les batteries en toute sécurité

- Bloc multiprise avec 8 prises de courant normalisées avec mise à la terre et boîtier en métal entièrement à l'intérieur de l'armoire monté et prêt à l'emploi pour charger les batteries en toute sécurité



Évacuation rapide

- Socle de transport intégré pour l'évacuation rapide et facile de l'armoire en cas de dommages
- L'armoire peut être transportée



Une protection totale

- Protection contre l'incendie de 90 minutes de l'extérieure vers l'intérieure (selon la Norme EN 14470-1)
- Protection contre l'incendie de 90 minutes de l'intérieure vers l'extérieure (selon EN 1363)

Autres caractéristiques



Affichage à LED des fonctions

- Modèle PRO avec alarme optique et acoustique dans le cadre du concept de sécurité pour la protection en cas d'incendie
- Lecture facile des niveaux d'alarme sans ouverture de la porte



Système d'avertissement et de suppression d'incendie

- Modèle PRO : avec système d'avertissement et de suppression d'incendie à 3 niveaux pour un déclenchement automatique en cas d'incendie
- Détecteur de fumée avec contact d'alarme externe pour la surveillance de la fumée pour le transfert de l'alarme à une centrale déportée



Unité d'extraction

- Modèle PRO avec unité d'extraction pour l'extraction technique pour éviter les accumulations de chaleur lors du chargement

Options



- **Étagères perforées** pour éviter l'accumulation de chaleur pendant le chargement



- **Bac de rétention** pour récupérer les fuites éventuelles des batteries en feu



Armoires de sécurité pour le stockage passif et actif des batteries lithium-ion dans les zones de travail conformément aux normes NF EN 14470-1 et NF EN 1363-1



- **Capacité de résistance au feu de 90 minutes** (type 90), homologuée selon NF EN 14470-1



- **Capacité de résistance au feu de 90 minutes (protection de l'intérieure vers l'extérieure)**, homologuée selon NF EN 1363-1



- Conforme selon les Normes EN 16121 et 16122 (EN 16121:2013+A1:2017)



- **Produits de qualité supérieure fournis avec une garantie spéciale du fabricant**
- **Garantie étendue du fabricant allant jusqu'à 10 ans** en relation avec un service asecos en charge des tarifs



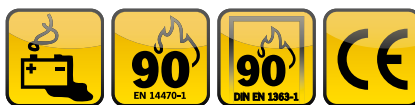

Stockage sécurisé actif des batteries lithium-ion avec système d'alerte/ extinction d'incendie à 3 niveaux

Fonction / Construction :

- **Robuste et durable :** structure extérieure acier, résistante aux rayures, peinture époxy, 3 charnières de fixation de porte, fermeture protégée contre la corrosion
- **Ergonomique :** portes faciles à ouvrir avec fermeture automatique au moyen d'un ferme-porte amorti à l'huile. Ouverture des portes avec un effort minimal
- **Utilisation contrôlée :** portes verrouillables, compatible avec fermeture centralisée; indicateur de verrouillage des portes (rouge/vert)
- **Transport facile :** socle de transport intégré pour le transport interne
- **Installation facile :** pieds réglables intégrés
- **Ventilation et aération de l'air ambiant :** extraction d'air intégrée pour la prévention de l'accumulation de chaleur à l'intérieur de l'armoire de sécurité; hélice rotative au niveau de la grille d'évacuation d'air permettant de

confirmer le fonctionnement du système d'aération.

- **Protection totale :** 90 minutes de protection anti-incendie de l'extérieur vers l'intérieur (type 90 / homologué selon NF EN 14470-1) et plus de 90 minutes de résistance au feu en cas d'incendie de l'intérieur vers l'extérieur
- **Stockage et recharge sûrs :** Système d'alerte/extinction d'incendie à 3 niveaux installé, dont détecteur de fumée, capteur de température, alerte optique et acoustique et unité d'extinction d'incendie ; se déclenche automatiquement en cas d'incendie ; prête à être raccordée pour le branchement au réseau électrique

Équipement intérieurs disponibles :

- Bac de rétention au sol
- Étagères perforées d'une capacité de charge de 75 kgs
- Bloc multiprise de grande qualité avec boîtier métallique pour chaque niveau de charge

BATTERY CHARGE PRO armoire de recharge ION-CHARGE-90 modèle IO90.195.120.K3.WDC
corps gris anthracite (RAL 7016), avec portes battantes en bleu gentiane (RAL 5010), Équipée avec 4 x étagère perforée (tôle d'acier revêtement époxy) compris blocs multiprises (version française / belge), 1 x bac de rétention au sol (tôle d'acier revêtement époxy)
Code article 37276-047-38605



LE CONSEIL DES EXPERTS

Minimisation des risques et des incendies
Ne pas stocker les batteries lithium-ion manifestement endommagées.

Les éliminer immédiatement dans des conteneurs d'élimination prévus à cet effet et homologués pour le transport hors du bâtiment.

Unité d'extraction
extraction d'air intégrée pour la prévention de l'accumulation de chaleur à l'intérieur de l'armoire de sécurité

Système d'alerte/extinction d'incendie
Le système d'alerte/extinction d'incendie à 3 niveaux de grande qualité à l'intérieur de l'armoire se déclenche automatiquement en cas d'incendie.

Cherchez-vous la bonne armoire de sécurité ?

Notre configurateur de produits en ligne optimisé vous aide à trouver la bonne solution de stockage étape par étape.

Faites le test : www.asecos-configurator.com

Les étagères perforées en tant que niveau de stockage / chargement
en tôle d'acier revêtu de poudre époxy offrent une capacité de stockage élevée et assurent une ventilation optimale à l'intérieur de l'armoire.

Blocs multiprises
Chaque niveau de stockage est équipé d'un bloc multiprise de grande qualité y compris un boîtier métallique et 8 prises de courant de sécurité. Les blocs multiprises sont montés de manière fonctionnelle sur la paroi arrière de l'armoire.

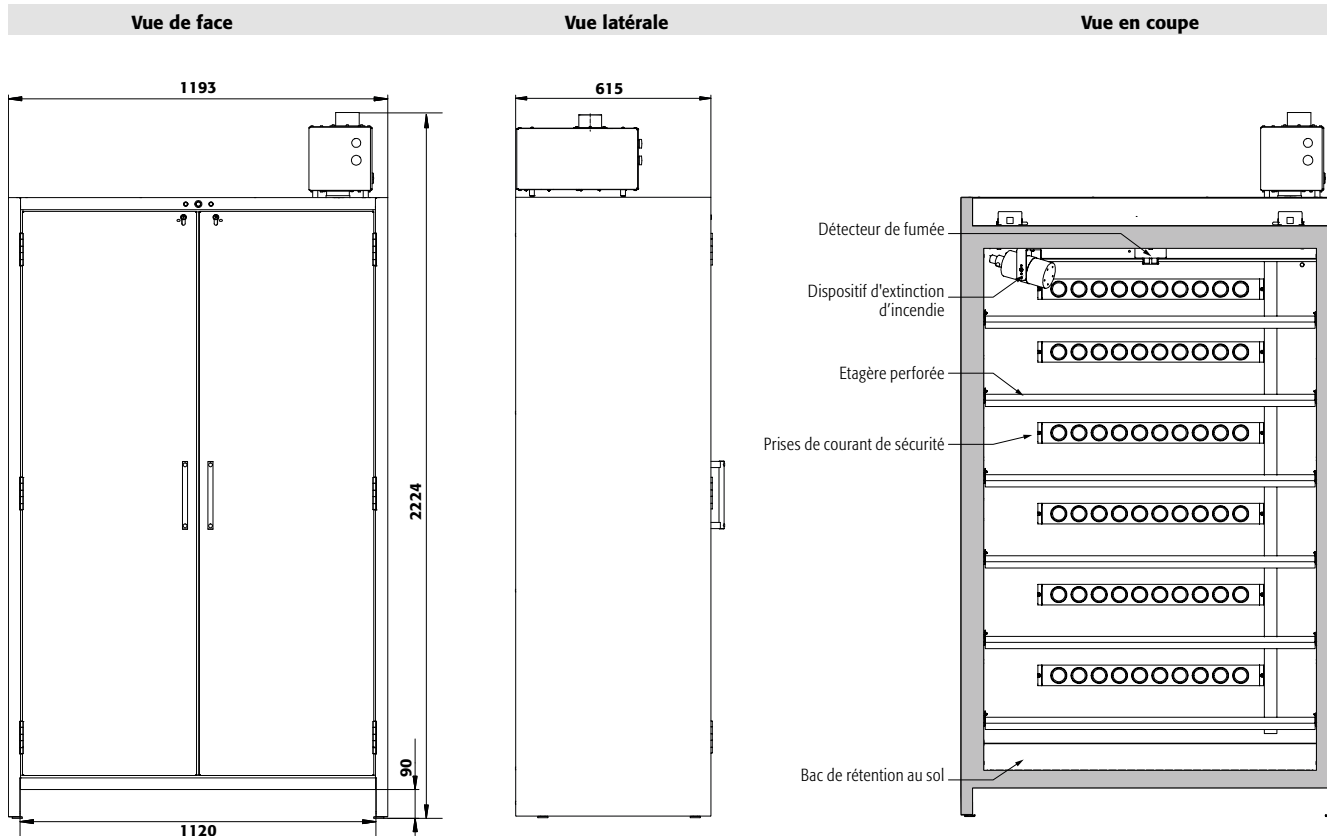

Caractéristiques techniques

IO90.195.120.K3.WDC

| | | |
|--------------------------------|-------------------|-------------------|
| Dimensions l x P x H extérieur | mm | 1193 x 615 x 2224 |
| Dimensions l x P x H intérieur | mm | 1050 x 522 x 1647 |
| Poids armoire vide | kg | 424 |
| Charge maximale | kg | 600 |
| Charge répartie | kg/m ² | 531 |
| Largeur utile | mm | 1120 |
| Hauteur d'ouverture | mm | 90 |

Puissance totale des blocs multiprises

| | | |
|------------------------------------|----|--------|
| Protection par fusible (monophasé) | A | 16 |
| Puissance max. (monophasé) | kW | 3,68 |
| Protection par fusible (triphasé) | A | 3 x 16 |
| Puissance max. (triphasé) | kW | 11,04 |

Vue de dessus

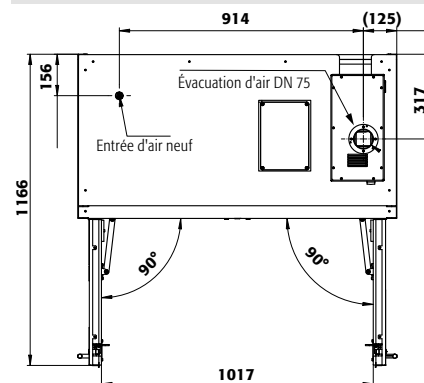

| | | | |
|--|---------------------|------------------------------------------------------------------------------|---------------------|
| | Modèle | Information / équipement | Code article |
| | IO90.195.120.K3.WDC | corps sans équipement intérieur, avec système d'alerte/extinction d'incendie | 37276 |

| | | | |
|--|--------------------------|-------------------------|---------------------|
| | Couleur du corps | Couleur de porte | Code article |
| | Gris anthracite RAL 7016 | bleu gentiane RAL 5010 | 047 |

| | | | |
|--|--------------------------------------------------------------------------------------|----------------------------------------|---------------------|
| | Packs d'équipement (commande uniquement possible en même temps que l'armoire) | Matériau | Code article |
| | Version UE | | |
| | 3x étagère perforée compris blocs multiprises, 1x bac de rétention au sol (V=33,0L) | tôle d'acier revêtement époxy RAL 7035 | 38080 |
| | 4x étagère perforée compris blocs multiprises, 1x bac de rétention au sol (V=33,0L) | tôle d'acier revêtement époxy RAL 7035 | 38081 |
| | 5x étagère perforée compris blocs multiprises, 1x bac de rétention au sol (V=33,0L) | tôle d'acier revêtement époxy RAL 7035 | 38082 |
| | 6x étagère perforée compris blocs multiprises, 1x bac de rétention au sol (V=33,0L) | tôle d'acier revêtement époxy RAL 7035 | 38083 |

| | | | |
|--|-------------------------------------------------------------------------------------|----------------------------------------|-------|
| | Version française / belge | | |
| | 3x étagère perforée compris blocs multiprises, 1x bac de rétention au sol (V=33,0L) | tôle d'acier revêtement époxy RAL 7035 | 38603 |
| | 4x étagère perforée compris blocs multiprises, 1x bac de rétention au sol (V=33,0L) | tôle d'acier revêtement époxy RAL 7035 | 38605 |
| | 5x étagère perforée compris blocs multiprises, 1x bac de rétention au sol (V=33,0L) | tôle d'acier revêtement époxy RAL 7035 | 38607 |
| | 6x étagère perforée compris blocs multiprises, 1x bac de rétention au sol (V=33,0L) | tôle d'acier revêtement époxy RAL 7035 | 38609 |

| | | | |
|--|----------------------------------------------------------------------------|-----------------------------------------------------------------------------------------------------|---------------------|
| | Équipements | Information / équipement | Code article |
| | Alimentation / Câblage 400 V (uniquement lors de la commande de l'armoire) | 3-phases, protection par fusibles 3 x 16 A (16 A par phase) - seules 2 des 3 phases sont utilisées. | 38038 |

| | | | |
|--|---------------------------------|---------------------------------------------------------|---------------------|
| | Bientôt disponible | Information / équipement | Code article |
| | Module de transmission d'alarme | transmission de l'alarme sur un portable de votre choix | 38765 |
| | Module relais | transfert sans potentiel de 4 états d'alarme différents | 38766 |



Armoire d'entreposage BATTERY STORE ION-CHARGE-90 modèle IO90.195.060.K9.WDC
corps gris anthracite (RAL 7016), avec portes battantes en bleu gentiane (RAL 5010), équipée avec 4 x étagère perforée (tôle d'acier revêtement époxy), 1 x blocs multiprises, 1 x bac de rétention au sol (tôle d'acier revêtement époxy)
Code article 38611-047-38631



Stockage sécurisé actif des batteries lithium-ion avec système d'alarme

Fonction / Construction :

- **Robuste et durable :** structure extérieure acier, résistante aux rayures, peinture époxy, 3 charnières de fixation de porte, fermeture protégé contre la corrosion
- **Ergonomique :** portes faciles à ouvrir avec fermeture automatique au moyen d'un ferme-porte amorti à l'huile. Ouverture des portes avec un effort minimal
- **Utilisation contrôlée :** portes verrouillables, compatible avec fermeture centralisée; indicateur de verrouillage des portes (rouge/vert)
- **Transport facile :** socle de transport intégré pour le transport interne
- **Installation facile :** pieds réglables intégrés

- **Aération et ventilation :** système d'aération et de ventilation pour le raccordement à un système d'extraction ou de ventilation filtrée autonome, hélice sur la grille d'évacuation indiquant une ventilation
- **Protection totale :** 90 minutes de protection anti-incendie de l'extérieur vers l'intérieur (type 90 / homologué selon NF EN 14470-1) et plus de 90 minutes de résistance au feu en cas d'incendie de l'intérieur vers l'extérieur

Équipement intérieurs disponibles :

- Bac de rétention au sol
- Bloc multiprise de grande qualité avec boîtier métallique pour chaque niveau de charge
- Étagère perforée d'une capacité de charge de 25 kg



LE CONSEIL DES EXPERTS

Minimisation des risques et des incendies
Ne pas stocker les batteries lithium-ion manifestement endommagées.

Les éliminer immédiatement dans des conteneurs d'élimination prévus à cet effet et homologués pour le transport hors du bâtiment.

Cherchez-vous la bonne armoire de sécurité ?

Notre configurateur de produits en ligne optimisé vous aide à trouver la bonne solution de stockage étape par étape.

Faites le test : www.asecos-configurator.com

Seule une armoire de sécurité entretenue par des professionnels ...

... offre une protection fiable pour les personnes, l'environnement et les biens ! Avec nos services, vous êtes toujours entre de bonnes mains.

Plus d'information, à partir de la page 588

Détecteur de fumée
Détecteur de fumée avec contact d'alarme externe pour la surveillance de la fumée et le transfert d'alarme vers le système de gestion du bâtiment

Les étagères perforées en tant que niveau de stockage / chargement
en tôle d'acier revêtue de poudre époxy offrent une capacité de stockage élevée et assurent une ventilation optimale à l'intérieure de l'armoire.

Blocs multiprises
Chaque niveau de stockage est équipé d'un bloc multiprise de grande qualité y compris un boîtier métallique et 8 prises de courant de sécurité. Les blocs multiprises sont montés de manière fonctionnelle sur la paroi arrière de l'armoire.

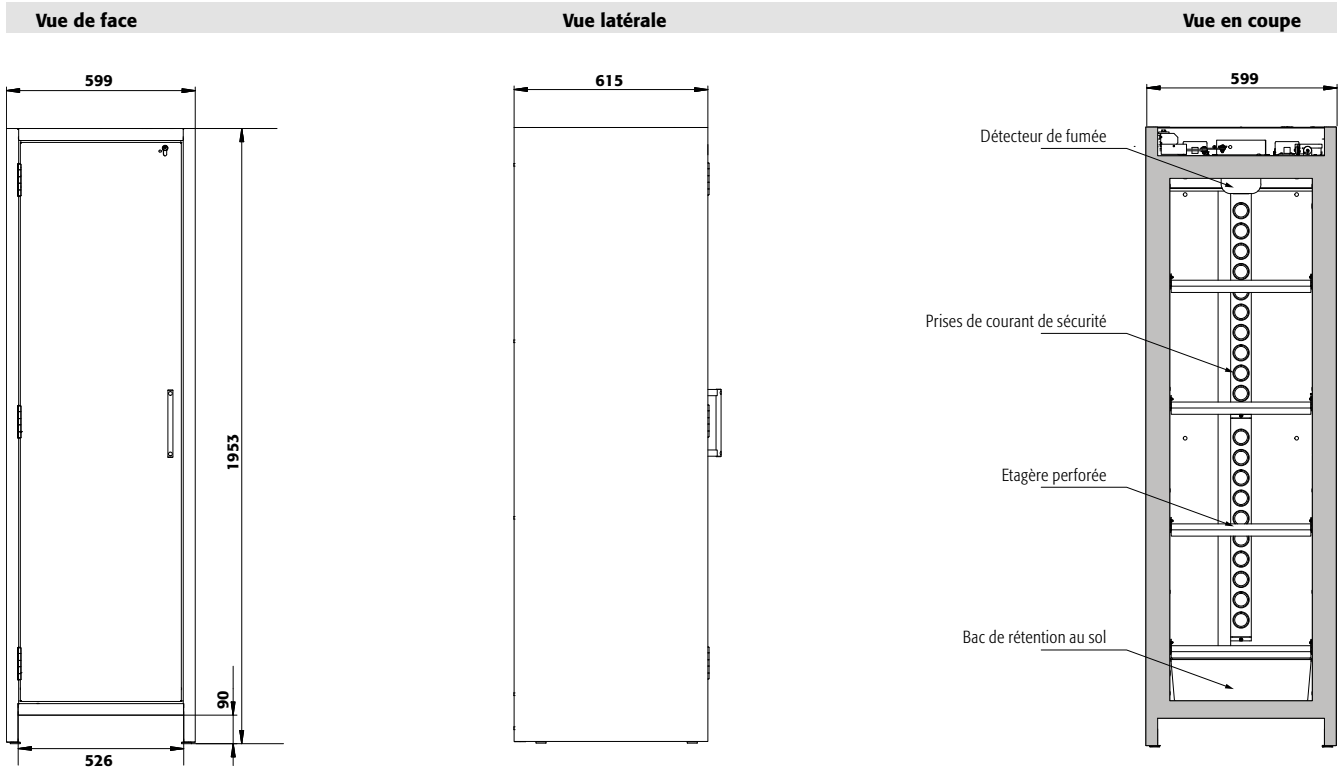

Caractéristiques techniques

IO90.195.060.K9.WDC

| | | |
|--------------------------------|-------------------|------------------|
| Dimensions l x P x H extérieur | mm | 599 x 615 x 1953 |
| Dimensions l x P x H intérieur | mm | 450 x 522 x 1647 |
| Poids armoire vide | kg | 265 |
| Charge maximale | kg | 600 |
| Charge répartie | kg/m ² | 894 |
| Largeur utile | mm | 526 |
| Hauteur d'ouverture | mm | 90 |

Puissance totale des blocs multiprises

| | | |
|------------------------------------|----|--------|
| Protection par fusible (monophasé) | A | 16 |
| Puissance max. (monophasé) | kW | 3,86 |
| Protection par fusible (triphasé) | A | 3 x 16 |
| Puissance max. (triphasé) | kW | 7,36 |

Notez s'il vous plaît : Seules 2 des 3 phases sont utilisées.

Vue de dessus

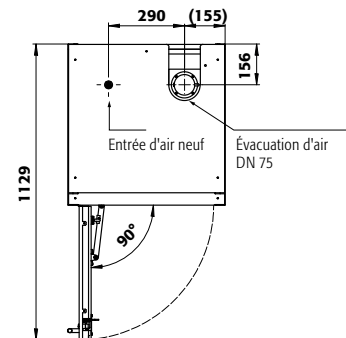

Exemple de commande

Pour bien remplir votre bon de commande



| | | | |
|--|--------------------------------------------------------------------------------------------------------------------------|-----------------------------------------------------------------------------------------------------------------------------------------|------------------------------|
| | Modèle IO90.195.060.K9.WDC | Information / équipement corps sans équipement intérieur, avec charnières de porte à gauche, avec système d'alerte d'incendie | Code article 38611 |
| | Couleur du corps Gris anthracite RAL 7016 | Couleur de porte bleu gentiane RAL 5010 | Code article 047 |
| | Packs d'équipement (commande uniquement possible en même temps que l'armoire) | Matériau | Code article |
| | Version UE 4x étagère perforé y compris blocs multiprises, 1x bac de rétention au sol (V=11.5L) | tôle d'acier revêtement époxy RAL 7035 | 38628 |
| | Version française / belge 4x étagère perforé y compris blocs multiprises, 1x bac de rétention au sol (V=11.5L) | tôle d'acier revêtement époxy RAL 7035 | 38631 |
| | Équipements Alimentation / Câblage 400 V (uniquement lors de la commande de l'armoire) | Information / équipement 3-phases, protection par fusibles 3 x 16 A (16 A par phase) - seules 2 des 3 phases sont utilisées. | Code article 38038 |
| | Bientôt disponible Module de transmission d'alarme | Information / équipement transmission de l'alarme sur un portable de votre choix | Code article 38765 |



Focus sur la gamme ION-STORE-90

Stockage passif sûr et conforme des batteries aux ions lithium dans les lieux de travail



Une protection totale

- Protection contre l'incendie de 90 minutes de l'extérieure vers l'intérieure (selon la Norme EN 14470-1)
- Protection contre l'incendie de 90 minutes de l'intérieure vers l'extérieure (selon EN 1363)



Évacuation rapide

- Socle de transport intégré pour l'évacuation rapide et facile de l'armoire en cas de dommages
- L'armoire peut être transportée

Autres caractéristiques



Affichage à LED des fonctions

- Modèle PRO avec alarme optique et acoustique dans le cadre du concept de sécurité pour la protection en cas d'incendie
- Lecture facile des niveaux d'alarme sans ouverture de la porte



Système d'avertissement et de suppression d'incendie

- Modèle PRO : avec système d'avertissement et de suppression d'incendie à 3 niveaux pour un déclenchement automatique en cas d'incendie
- Modèle PRO : Détecteur de fumée avec contact d'alarme externe pour la surveillance de la fumée pour le transfert de l'alarme à la technique de gestion du bâtiment

Options

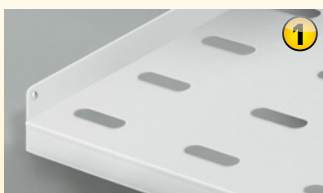

Les étagères perforées

offrent une grande capacité de stockage et assurent une aération optimale à l'intérieur de l'armoire



Bac de rétention

pour récupérer les fuites éventuelles des batteries en feu



Armoires de sécurité pour le stockage passif des batteries lithium-ion dans les zones de travail conformément aux normes NF EN 14470-1 et NF EN 1363-1



- **Capacité de résistance au feu de 90 minutes** (type 90), homologuée selon NF EN 14470-1



- **Capacité de résistance au feu de 90 minutes (protection de l'intérieure vers l'extérieure)**, homologuée selon NF EN 1363-1



- **Produits de qualité supérieure fournis avec une garantie spéciale du fabricant**
- **Garantie étendue du fabricant allant jusqu'à 10 ans** en relation avec un service asecos en charge des tarifs





Armoire de stockage BATTERY STORE PRO ION-STORE-90 modèle IO90.195.120.K2.WDC
corps gris anthracite (RAL 7016), avec portes battantes en bleu gentiane (RAL 5010), équipée avec 4 x étagère perforée (tôle d'acier revêtement époxy), 1 x bac de rétention au sol (tôle d'acier revêtement époxy)
Code article 38055-047-37264

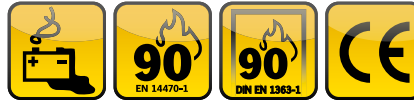

Stockage sécurisé passif des batteries lithium-ion avec système d'alerte/extinction d'incendie à 3 niveaux intégré

Fonction / Construction :

- **Robuste et durable** : structure extérieure acier, résistante aux rayures, peinture époxy, 3 charnières de fixation de porte, fermeture protégée contre la corrosion
- **Ergonomique** : portes faciles à ouvrir avec fermeture automatique au moyen d'un ferme-porte amorti à l'huile. Ouverture des portes avec un effort minimal
- **Utilisation contrôlée** : portes verrouillables, compatible avec fermeture centralisée; indicateur de verrouillage des portes (rouge/vert)
- **Transport facile** : socle de transport intégré pour le transport interne
- **Installation facile** : pieds réglables intégrés
- **Aération et ventilation** : système d'aération et de ventilation pour le raccordement à un système d'extraction

ou de ventilation filtrée autonome, hélice sur la grille d'évacuation indiquant une ventilation

- **Protection totale** : 90 minutes de protection anti-incendie de l'extérieur vers l'intérieur (type 90 / homologué selon NF EN 14470-1) et plus de 90 minutes de résistance au feu en cas d'incendie de l'intérieur vers l'extérieur
- **Stockage et recharge sûrs** : Système d'alerte/extinction d'incendie à 3 niveaux installé, dont détecteur de fumée, capteur de température, alerte optique et acoustique et unité d'extinction d'incendie ; se déclenche automatiquement en cas d'incendie ; prête à être raccordée pour le branchement au réseau électrique

Équipement intérieurs disponibles :

- Bac de rétention au sol
- Étagères perforées d'une capacité de charge de 75 kgs



Appréciez sa flexibilité
socle de transport intégré pour le transport interne



Système d'alerte/extinction d'incendie
Le système d'alerte/extinction d'incendie à 3 niveaux de grande qualité à l'intérieur de l'armoire se déclenche automatiquement en cas d'incendie.



Les étagères perforées en tant que niveau de stockage
en tôle d'acier revêtement époxy, offrent une capacité de stockage élevée et assurent une ventilation optimale à l'intérieure de l'armoire.

LE CONSEIL DES EXPERTS !

Minimisation des risques et des incendies

Ne pas stocker les batteries lithium-ion manifestement endommagées.

Les éliminer immédiatement dans des conteneurs d'élimination prévus à cet effet et homologués pour le transport hors du bâtiment.

Cherchez-vous la bonne armoire de sécurité ?

Notre configurateur de produits en ligne optimisé vous aide à trouver la bonne solution de stockage étape par étape.



Faites le test : www.asecos-configurator.com

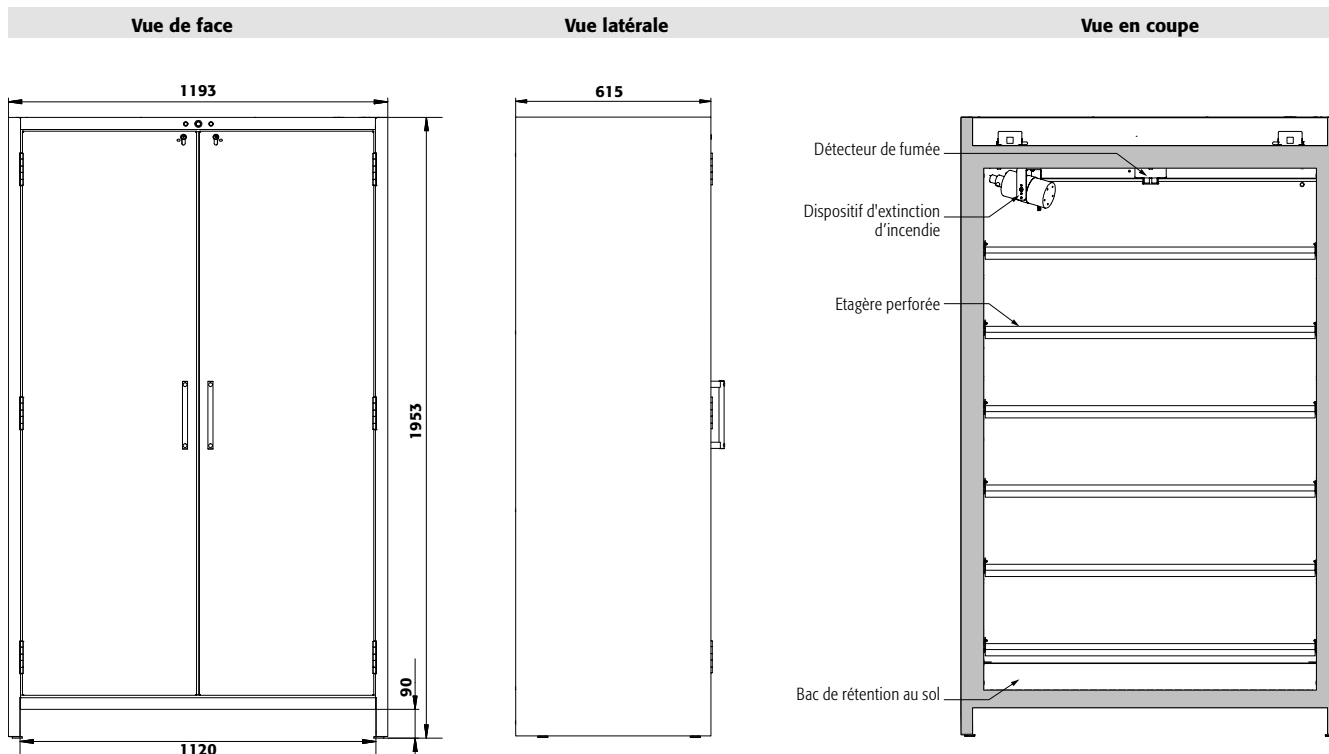

Caractéristiques techniques

IO90.195.120.K2.WDC

| | | |
|---------------------------------|-------------------|-------------------|
| Dimensions l x P x H extérieur | mm | 1193 x 615 x 1953 |
| Dimensions l x P x H intérieur | mm | 1050 x 522 x 1647 |
| Poids sans équipement intérieur | kg | 424 |
| Charge maximale | kg | 600 |
| Charge répartie | kg/m ² | 531 |
| Largeur utile | mm | 1120 |
| Hauteur d'ouverture | mm | 90 |

Vue de dessus

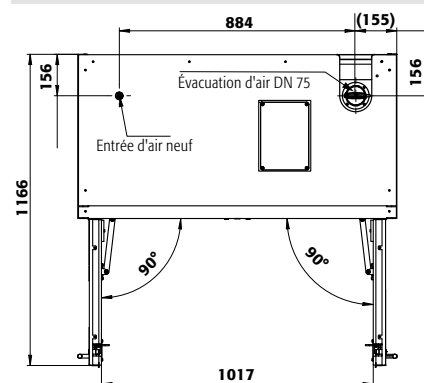

Exemple de commande

Pour bien remplir votre bon de commande



| | | |
|---------------------|------------------------------------------------------------------------------|---------------------|
| Modèle | Information / équipement | Code article |
| IO90.195.120.K2.WDC | corps sans équipement intérieur, avec système d'alerte/extinction d'incendie | 38055 |

| | | |
|--------------------------|-------------------------|---------------------|
| Couleur du corps | Couleur de porte | Code article |
| Gris anthracite RAL 7016 | bleu gentiane RAL 5010 | 047 4 |

| | | |
|-----------------------------------------------------------------------------------------|----------------------------------------|---------------------|
| Packs d'équipement (commande uniquement possible en même temps que l'armoire) | Matériau | Code article |
| 3x étagère perforé, 1x bac de rétention au sol [V=33.0L] | tôle d'acier revêtement époxy RAL 7035 | 37258 2 |
| 4x étagère perforé, 1x bac de rétention au sol [V=33.0L] | tôle d'acier revêtement époxy RAL 7035 | 37264 2 |
| 5x étagère perforé, 1x bac de rétention au sol [V=33.0L] | tôle d'acier revêtement époxy RAL 7035 | 37265 2 |
| 6x étagère perforé, 1x bac de rétention au sol [V=33.0L] | tôle d'acier revêtement époxy RAL 7035 | 37266 2 |

| | | | | |
|-------------------------------------------|----------------------------------------|-------------------|-------|---------------------|
| Équipements | Matériau | Dimensions | | Code article |
| Étagère perforé comme niveaux de stockage | tôle d'acier revêtement époxy RAL 7035 | 1036 x 450 x 30 | 75,00 | 38079 2 |
| Porte-documents DIN A5 | polystyrène | | | 30793 2 |

* l x P correspond à la surface de dépose utile
1) Capacité de charge (kg), 2) Volume de rétention (litres), 3) Volume max. des récipients dans l'armoire (litres)

| | | |
|---------------------------------|---------------------------------------------------------|---------------------|
| Bientôt disponible | Information / équipement | Code article |
| Module de transmission d'alarme | transmission de l'alarme sur un portable de votre choix | 38765 |
| Module relais | transfert sans potentiel de 4 états d'alarme différents | 38766 |



ION-STORE-90 ◀ 120 cm ▶

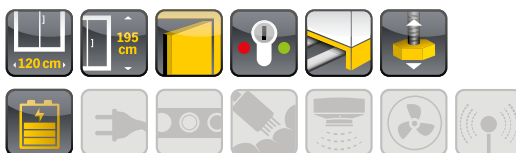
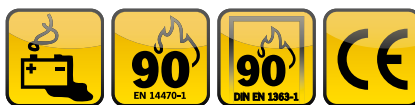

Stockage sécurisé passif des batteries lithium-ion

Fonction / Construction :

- **Robuste et durable** : structure extérieure acier, résistante aux rayures, peinture époxy, 3 charnières de fixation de porte, fermeture protégée contre la corrosion
- **Ergonomique** : portes faciles à ouvrir avec fermeture automatique au moyen d'un ferme-porte amorti à l'huile. Ouverture des portes avec un effort minimal
- **Utilisation contrôlée** : portes verrouillables, compatible avec fermeture centralisée; indicateur de verrouillage des portes (rouge/vert)
- **Transport facile** : socle de transport intégré pour le transport interne

- **Installation facile** : pieds réglables intégrés
- **Aération et ventilation** : système d'aération et de ventilation pour le raccordement à un système d'extraction ou de ventilation filtrée autonome, hélice sur la grille d'évacuation indiquant une ventilation
- **Protection totale** : 90 minutes de protection anti-incendie de l'extérieur vers l'intérieur (type 90 / homologué selon NF EN 14470-1) et plus de 90 minutes de résistance au feu en cas d'incendie de l'intérieur vers l'extérieur

Équipement intérieurs disponibles :

- Bac de rétention au sol
- Étagères perforées d'une capacité de charge de 75 kgs

Armoire de stockage BATTERY STORE

ION-STORE-90 modèle IO90.195.120.K1.WDC

corps gris anthracite (RAL 7016), avec portes battantes en bleu gentiane (RAL 5010), équipée avec 3 x étagère perforée (tôle d'acier revêtement époxy), 1 x bac de rétention au sol (tôle d'acier revêtement époxy)

Code article 37254-047-37258



Appréciez sa flexibilité

socle de transport intégré pour le transport interne



Bac de rétention au sol

Le bac de rétention au sol sert à collecter les éventuelles fuites d'accus en combustion.



Les étagères perforées en tant que niveau de stockage / chargement

en tôle d'acier à revêtement par poudre offrent une grande capacité de stockage et garantissent une ventilation optimale à l'intérieure de l'armoire pour prévenir l'accumulation de chaleur lors du processus de recharge.

LE CONSEIL DES EXPERTS

Minimisation des risques et des incendies

Ne pas stocker les batteries lithium-ion manifestement endommagées.

Les éliminer immédiatement dans des conteneurs d'élimination prévus à cet effet et homologués pour le transport hors du bâtiment.

Cherchez-vous la bonne armoire de sécurité ?

Notre configurateur de produits en ligne optimisé vous aide à trouver la bonne solution de stockage étape par étape.

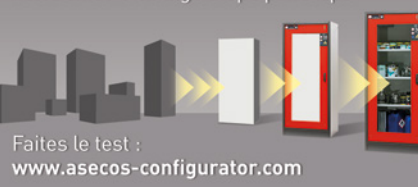

Faites le test : www.asecos-configurator.com



Vue de face

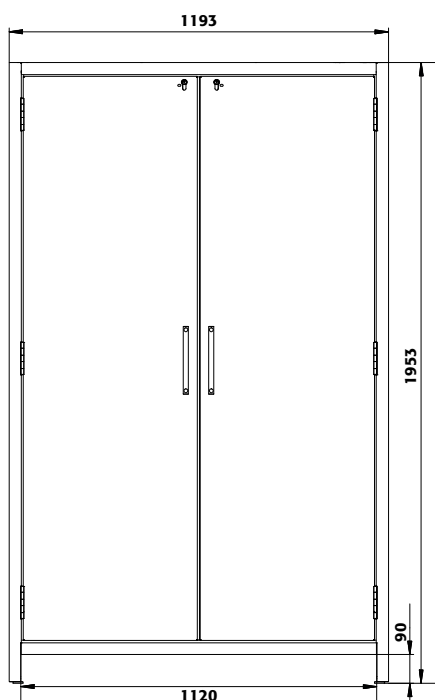

Vue latérale

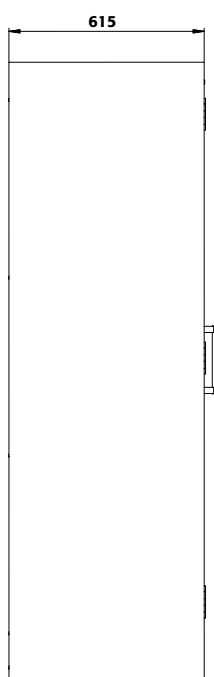

Vue en coupe

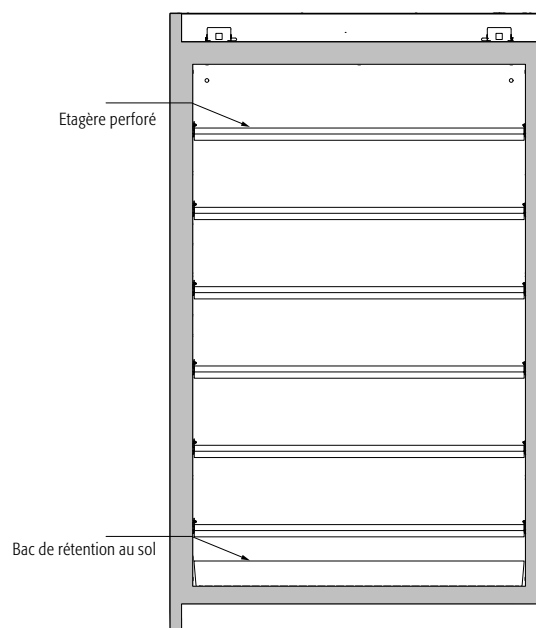

Caractéristiques techniques

Dimensions l x P x H extérieur
Dimensions l x P x H intérieur
Poids sans équipement intérieur
Charge maximale
Charge répartie
Largeur utile
Hauteur d'ouverture

IO90.195.120.K1.WDC

mm 1193 x 615 x 1953
mm 1050 x 522 x 1647
kg 424
kg 600
kg/m² 531
mm 1120
mm 90

Vue de dessus

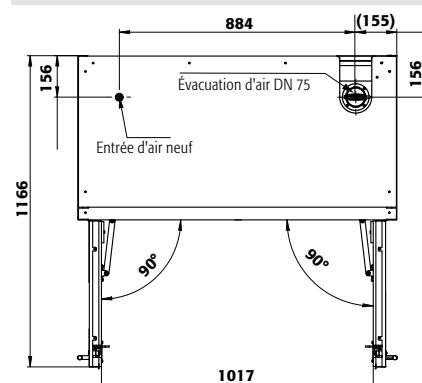

Exemple de commande

Pour bien remplir votre bon de commande



37254 — 047 — 37258

| Modèle | Information / équipement | Code article | |
|----------------------------------------------------------------------------------|----------------------------------------|-----------------|-------------------|
| IO90.195.120.K1.WDC | corps sans équipement intérieur | 37254 | |
| Couleur du corps | Couleur de porte | Code article | |
| Gris anthracite RAL 7016 | bleu gentiane RAL 5010 | 047 4 | |
| Packs d'équipement (commande uniquement possible en même temps que l'armoire) | Matériau | Code article | |
| 3x étagère perforé, 1x bac de rétention au sol [V=33.0L] | tôle d'acier revêtement époxy RAL 7035 | 37258 2 | |
| 4x étagère perforé, 1x bac de rétention au sol [V=33.0L] | tôle d'acier revêtement époxy RAL 7035 | 37264 2 | |
| 5x étagère perforé, 1x bac de rétention au sol [V=33.0L] | tôle d'acier revêtement époxy RAL 7035 | 37265 2 | |
| 6x étagère perforé, 1x bac de rétention au sol [V=33.0L] | tôle d'acier revêtement époxy RAL 7035 | 37266 2 | |
| Équipements | Matériau | L x P x H (mm) | Code article |
| Étagère perforé comme niveaux de stockage | tôle d'acier revêtement époxy RAL 7035 | 1036 x 450 x 30 | 75,00 1) 38079 2) |
| Porte-documents DIN A5 | polystyrène | | 30793 2) 3) |

* l x P correspond à la surface de dépose utile

1) Capacité de charge (kg), 2) Volume de rétention (litres), 3) Volume max des récipients dans l'armoire (litres)



Armoire de stockage BATTERY STORE ION-STORE-90 modèle IO90.195.060.K1.WDC
corps gris anthracite (RAL 7016), avec portes battantes en bleu gentiane (RAL 5010), équipée avec 3 x étagère perforée (tôle d'acier revêtement époxy), 1 x bac de rétention au sol (tôle d'acier revêtement époxy)
Code article 38067-047-38086



Stockage sécurisé passif des batteries lithium-ion

Fonction / Construction :

- **Robuste et durable** : structure extérieure acier, résistante aux rayures, peinture époxy, 3 charnières de fixation de porte, fermeture protégée contre la corrosion
- **Ergonomique** : portes faciles à ouvrir avec fermeture automatique au moyen d'un ferme-porte amorti à l'huile. Ouverture des portes avec un effort minimal
- **Utilisation contrôlée** : porte verrouillable, compatible avec fermeture centralisée; indicateur de verrouillage des portes (rouge/vert)
- **Transport facile** : socle de transport intégré pour le transport interne

- **Installation facile** : pieds réglables intégrés
- **Aération et ventilation** : système d'aération et de ventilation pour le raccordement à un système d'extraction ou de ventilation filtrée autonome, hélice sur la grille d'évacuation indiquant une ventilation
- **Protection totale** : 90 minutes de protection anti-incendie de l'extérieur vers l'intérieur (type 90 / homologué selon NF EN 14470-1) et plus de 90 minutes de résistance au feu en cas d'incendie de l'intérieur vers l'extérieur

Équipement intérieurs disponibles :

- Bac de rétention au sol
- Étagère perforée d'une capacité de charge de 25 kg



LE CONSEIL DES EXPERTS !

Minimisation des risques et des incendies

Ne pas stocker les batteries lithium-ion manifestement endommagées.

Les éliminer immédiatement dans des conteneurs d'élimination prévus à cet effet et homologués pour le transport hors du bâtiment.

Cherchez-vous la bonne armoire de sécurité ?

Notre configurateur de produits en ligne optimisé vous aide à trouver la bonne solution de stockage étape par étape.



Faites le test : www.asecos-configurator.com



Appréciez sa flexibilité
socle de transport intégré pour le transport interne



Bac de rétention au sol
Le bac de rétention au sol sert à collecter les éventuelles fuites d'accus en combustion.



Les étagères perforées en tant que niveau de stockage / chargement
en tôle d'acier à revêtement par poudre offrent une grande capacité de stockage et garantissent une ventilation optimale à l'intérieure de l'armoire pour prévenir l'accumulation de chaleur lors du processus de recharge.



Vue de face

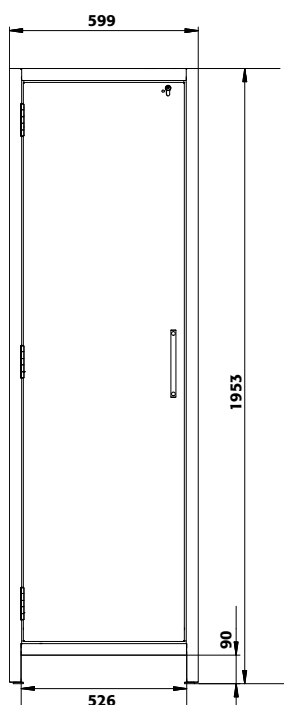

Vue latérale

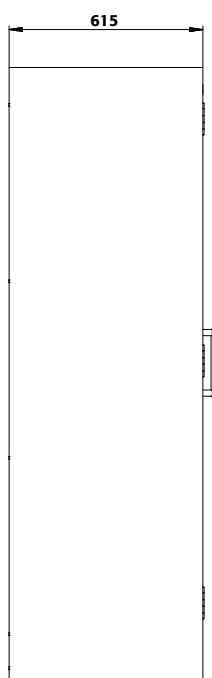

Vue en coupe

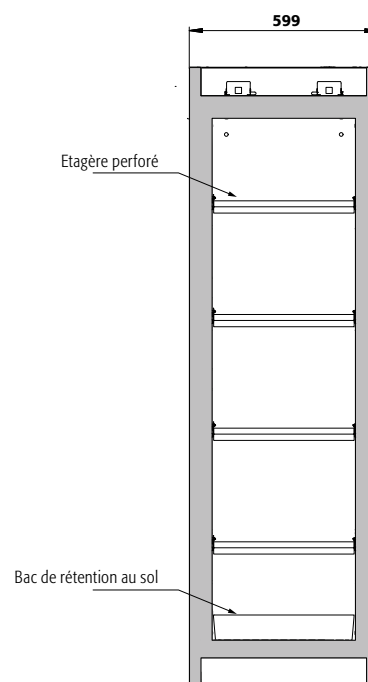

Caractéristiques techniques

IO90.195.060.K1.WDC

| | | |
|---------------------------------|-------------------|------------------|
| Dimensions l x P x H extérieur | mm | 599 x 615 x 1953 |
| Dimensions l x P x H intérieur | mm | 450 x 522 x 1647 |
| Poids sans équipement intérieur | kg | 265 |
| Charge maximale | kg | 600 |
| Charge répartie | kg/m ² | 894 |
| Largeur utile | mm | 526 |
| Hauteur d'ouverture | mm | 90 |

Vue de dessus

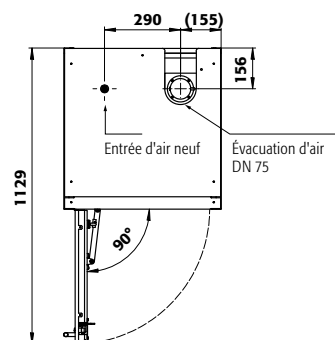

Exemple de commande

Pour bien remplir votre bon de commande



38067 — 047 — 38086

| Modèle | Information / équipement | Code article | | |
|----------------------------------------------------------------------------------|--------------------------------------------------------------------|-----------------|----------|--------------|
| IO90.195.060.K1.WDC | corps sans équipement intérieur, avec charnières de porte à gauche | 38067 | | |
| Couleur du corps | Couleur de porte | Code article | | |
| Gris anthracite RAL 7016 | bleu gentiane RAL 5010 | 047 4 | | |
| Packs d'équipement (commande uniquement possible en même temps que l'armoire) | Matériau | Code article | | |
| 3x étagère perforé, 1x bac de rétention au sol [V=11.5L] | tôle d'acier revêtement époxy RAL 7035 | 38086 2 | | |
| 4x étagère perforé, 1x bac de rétention au sol [V=11.5L] | tôle d'acier revêtement époxy RAL 7035 | 38087 2 | | |
| 5x étagère perforé, 1x bac de rétention au sol [V=11.5L] | tôle d'acier revêtement époxy RAL 7035 | 38088 2 | | |
| 6x étagère perforé, 1x bac de rétention au sol [V=11.5L] | tôle d'acier revêtement époxy RAL 7035 | 38089 2 | | |
| Équipements | Matériau | L x P x H (mm) | 1) 2) 3) | Code article |
| Étagère perforé | tôle d'acier revêtement époxy RAL 7035 | 440 x 437 x 40* | 25,00 | 38622 2 |
| Porte-documents DIN A5 | polystyrène | | | 30793 2 |

* l x P correspond à la surface de dépose utile

1) Capacité de charge (kg), 2) Volume de rétention (litres), 3) Volume max. des récipients dans l'armoire (litres)





Focus sur la gamme V-LINE

Armoires de sécurité type 90

V-MOVE-90 groupe de modèles en version Uni-Color avec tiroir vertical, commande par moteur électrique et système de fermeture automatique des portes

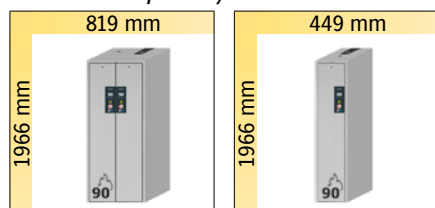

V90.196.081.VDAC:0012

page 54

V90.196.045.VDAC:0012

page 58

V-MOVE-90 groupe de modèles en version bicolore avec tiroir vertical, commande par moteur électrique et système de fermeture automatique des portes

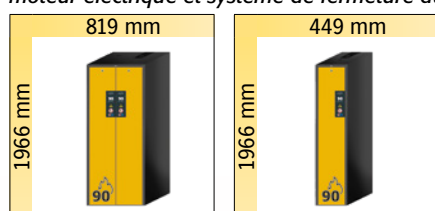

V90.196.081.VDAC:0013

page 54

V90.196.045.VDAC:0013

page 58



asecos V-LINE

FRANCHIR UNE AUTRE ÉTAPE EN TOUTE SÉCURITÉ

Une sécurité maximale lors du stockage des substances dangereuses a été la priorité des développeurs asecos. Diverses exigences devront être satisfaites par les nouvelles armoires V-LINE : **Validée une résistante au feu de 90 Minutes**, fermeture automatique du tiroir lorsque l'armoire n'est pas utilisée et tiroirs électroniques verticaux avec une fonction d'arrêt intelligente afin d'éviter tout blocage de porte.

Grâce au système de fermeture automatique standard, les tiroirs verticaux de la gamme V-LINE restent **fermés en toute sécurité**. Lorsqu'ils ne sont pas utilisés, les tiroirs se ferment automatiquement après environ 60 secondes. En cas d'incendie, un capteur de température électronique déclenche la fermeture des tiroirs verticaux. Même dans le cas d'une coupure de courant, une batterie de secours assure la fermeture des tiroirs en toute sécurité et automatiquement à tout moment.

De plus, la fonction standard des tiroirs électroniques verticaux détecte les éventuelles résistances et réagit immédiatement. Chaque fois que le tiroir est bloqué par un objet lors de l'ouverture, il s'arrête et émet un signal acoustique.

Un signal acoustique est également émis si le tiroir vertical est bloqué lors de la fermeture. Dans ce cas, le tiroir s'arrête immédiatement et s'ouvre à nouveau légèrement. **Tout risque de blocage est alors éliminé.**

L'on a également pensé aux risques de renversement. Si l'un des tiroirs verticaux de l'armoire à deux tiroirs est ouvert, le dispositif électronique le détecte et bloque le deuxième tiroir en position fermée. L'ouverture involontaire des deux tiroirs est exclue. (Voir photo ci-dessous).

Le verrouillage de l'armoire avec la serrure à cylindre peut être intégré dans un système de verrouillage existant, bloquant le moteur de façon à ce que les tiroirs verticaux ne puissent plus être déplacés. Cela empêche de manière fiable l'accès non autorisé aux produits dangereux stockés.

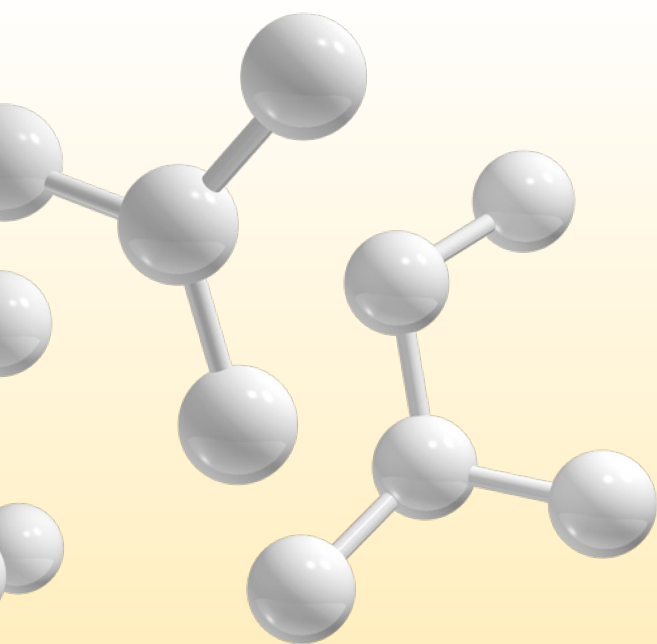



CONFORT MAXIMAL POUR L'UTILISATEUR

Volume de stockage reste identique que pour les armoires standard – mais seulement avec la moitié de la largeur de l'armoire.

Avec une largeur de seulement 45 cm, une armoire de sécurité V-LINE peut contenir presque la même quantité de produits dangereux qu'une armoire de sécurité de 90 cm de largeur avec tiroirs.

| Armoire | asecos V-LINE Tiroirs verticaux avec étagères Largeur : 45 cm | asecos S-LINE Portes classiques, tiroirs Largeur : 90 cm |
|-----------------------------------------------------------------|------------------------------------------------------------------------|-------------------------------------------------------------------|
| Niveaux de stockage | 6 | 6 |
| Volume de stockage total des bouteilles de 1 litre (ISO 4796-1) | 126 | 138 |

Stockage flexible

Les armoires de la V-LINE facilitent l'adaptation des niveaux de stockage aux besoins de l'utilisateur. Les étagères peuvent être ajustées par l'utilisateur de l'armoire à n'importe quel niveau de séparation souhaité avec un pas de 25 mm.



Exemple d'application - laboratoire



Exemple d'application - industrie





Focus sur la gamme V-LINE

Stockage sécurisé, conforme à la réglementation en vigueur des produits dangereux, inflammables dans les zones de travail



Intégration et utilisation optimales de l'espace

- Les armoires V-LINE utilisent désormais tout l'espace inutilisé jusqu'ici par les armoires classiques pour produits dangereux.



Confort maximum

- Les tiroirs verticaux sont commandés par un moteur électrique, ce qui permet aux tiroirs verticaux de sortir facilement, en douceur. L'accès par la Gauche et/ou par la Droite permet de voir et d'atteindre très facilement les produits stockés.



Jusqu'à 10 ans de garantie

- Grâce à la qualité de la gamme V-line, profitez d'une garantie jusqu'à 10 ans. (voir conditions)

Autres caractéristiques



Conception / couleurs modernes

- Armoire Bi-couleur avec une sélection de 5 couleurs
- Armoire au Design Mono-couleur; 2 choix possibles.



Innovation technique

- Par simple impulsion sur le bouton, l'armoire de sécurité s'ouvre et se ferme.
- Sans aucun effort physique supplémentaire, les tiroirs glissent doucement et silencieusement hors du et dans le corps de l'armoire. Le tout est géré par carte électronique couplée à un moteur électrique.



Aucune utilisation sans autorisation

- Possibilité de fermer à clé grâce à une serrure profilée.
- Voyant visuel (Rouge / Vert) signalant l'ouverture ou la fermeture du tiroir.

Options



- **Étagère réglable en hauteur**



- **Bac de rétention** : muni d'un caillebotis, également utilisable comme premier niveau de stockage



- **Système de glissières de sécurité**, pour étagère (option).



Armoires de sécurité pour le stockage de substances dangereuses inflammables selon NF EN 14470-1



- **Capacité de résistance au feu de 90 minutes** (type 90), homologuée selon NF EN 14470-1



- **Contrôlées GS**
- **50 000** ouvertures et fermetures sans aucune usure prématurée
- Bases d'essai : toutes les armoires de cette gamme sont conformes aux exigences de la loi allemande sur la sécurité des appareils et des produits



- Conforme selon les Normes EN 16121 et 16122 (EN 16121:2013+A1:2017)



- **Produits de qualité supérieure fournis avec une garantie spéciale du fabricant**
- Garantie **étendue du fabricant allant jusqu'à 10 ans** en relation avec un service asecos en charge des tarifs
- Plus d'information, à partir de la page 588





Armoire de sécurité

V-MOVE-90 modèle V90.196.081.VDAC:0012

gris clair (RAL 7035), équipée avec 5 x étagère (tôle d'acier revêtement époxy), 1 x caillebotis, 1 x bac de rétention au sol, 5 x étagère, 1 x caillebotis, 1 x bac de rétention au sol (tôle d'acier revêtement époxy)

Code article 35035-001-35103

(Système de glissières de sécurité en option)



Stockage sécurisé, conforme à la réglementation en vigueur des produits dangereux, inflammables dans les zones de travail

Fonction / Construction :

- **Fabrication robuste et longue durée de vie :** Corps d'armoire stable, de haute qualité et résistant aux égratignures, avec surface revêtue de peinture époxy
- **Ouverture et fermeture électro-niques :** Les tiroirs verticaux s'ouvrent et se ferment à la pression d'un bouton
- **Accès parfait :** Les tiroirs verticaux fournissent une vue d'ensemble et un accès simple aux produits stockés
- **Toujours fermé :** Fermeture standard en série après environ 60 secondes avec signal visuel et acoustique indiquant la fermeture de tiroir
- **Pas d'utilisation non autorisée :** Tiroirs verticaux verrouillables avec serrure à cylindre (intégration dans un système de verrouillage existant

possible) et indicateur d'état de verrouillage (rouge/vert)

- **Installation facile :** pieds réglables intégrés
- **Aération et ventilation :** système d'aération et de ventilation intégrés pour le raccordement (diamètre 75 mm) à un dispositif technique d'évacuation d'air

Équipements intérieurs disponibles:

- Caoutchouc antidérapant
- Étagère d'une capacité de charge de 50 kg
- Caillebotis
- Système de glissières de sécurité
- Bac de rétention au sol
- Bacs-étagères d'une capacité de charge de 50 kg
- Subbacs (PP)

Seule une armoire de sécurité entretenue par des professionnels ...

... offre une protection fiable pour les personnes, l'environnement et les biens ! Avec nos services, vous êtes toujours entre de bonnes mains.

Unité d'extraction avec contrôle du débit d'air

Ventilation des armoires de sécurité Installation rapide par emboîtement, aucun accessoire de raccordement est nécessaire

Plus d'information et autres modèles à partir de la page 495

Code article 14220

Système de glissières de sécurité (en option)

Protection anti-basculement supplémentaire des contenants stockés

Caisson de ventilation à filtre intégré

Économisez sur l'installation de conduites d'évacuation d'air coûteuses

Plus d'information, à partir de la page 490

Code article 25099

Design bicolore

Pour une intégration harmonieuse dans tous les environnements industriels



Armoire de sécurité

V-MOVE-90 modèle V90.196.081.VDAC:0013

corps gris anthracite (RAL 7016), avec tiroirs vertical en jaune sécurité (RAL 1004), équipée avec 4 x étagère (tôle d'acier revêtement époxy), 1 x caillebotis, 1 x bac de rétention au sol, 4 x étagère, 1 x caillebotis, 1 x bac de rétention au sol (tôle d'acier revêtement époxy)

Code article 35086-040-35102 4

(Système de glissières de sécurité en option)

Armoire de sécurité

V-MOVE-90 modèle V90.196.081.VDAC:0013

corps gris anthracite (RAL 7016), avec tiroirs vertical en acier inoxydable, équipée avec 4 x étagère (tôle d'acier revêtement époxy), 1 x caillebotis, 1 x bac de rétention au sol, 5 x étagère, 1 x caillebotis, 1 x bac de rétention au sol (tôle d'acier revêtement époxy)

Code article 35086-051-35104 4

(Système de glissières de sécurité en option)

Veillez faire votre choix parmi ces **combinaisons de couleurs** :



Exemple de commande
Pour bien remplir votre bon de commande



| Mono-couleur | Modèle | Information / équipement | Code article |
|---------------------|----------------------------------------------------------------------------------------------------------------------------------------------------------------------|-----------------------------------------------------------------|---------------------|
| | V90.196.081.VDAC:0012 | corps sans équipement intérieur avec tiroirs vertical, avec TSA | 35035 |
| | Couleur du corps | Couleur du tiroir vertical | Code article |
| | Gris clair RAL 7035 | gris clair RAL 7035 | 001 4 |
| | Blanc Laboratoire (sim. RAL 9016) | blanc Laboratoire (sim. RAL 9016) | 005 4 |
| Bi-couleur | Modèle | Information / équipement | Code article |
| | V90.196.081.VDAC:0013 | corps sans équipement intérieur avec tiroirs vertical, avec TSA | 35086 |
| | Couleur du corps | Couleur du tiroir vertical | Code article |
| | Gris anthracite RAL 7016 | jaune sécurité RAL 1004 | 040 4 |
| | Gris anthracite RAL 7016 | gris clair RAL 7035 | 041 4 |
| | Gris anthracite RAL 7016 | rouge signalisation RAL 3020 | 046 4 |
| | Gris anthracite RAL 7016 | bleu gentiane RAL 5010 | 047 4 |
| | Gris anthracite RAL 7016 | acier inoxydable | 051 4 |
| | Packs d'équipement (commande uniquement possible en même temps que l'armoire) | Matériau | Code article |
| | À gauche: 4x étagère, 1x caillebotis, 1x bac de rétention au sol (V=12.5L) À droite: 4x étagère, 1x caillebotis, 1x bac de rétention au sol (V=12.5L) | tôle d'acier revêtement époxy RAL 7035 | 35102 2 |
| | À gauche: 5x étagère, 1x caillebotis, 1x bac de rétention au sol (V=12.5L) À droite: 5x étagère, 1x caillebotis, 1x bac de rétention au sol (V=12.5L) | tôle d'acier revêtement époxy RAL 7035 | 35103 2 |
| | À gauche: 4x étagère, 1x caillebotis, 1x bac de rétention au sol (V=12.5L) À droite: 5x étagère, 1x caillebotis, 1x bac de rétention au sol (V=12.5L) | tôle d'acier revêtement époxy RAL 7035 | 35104 2 |
| | À gauche: 4x étagère de rétention (V=6.0L), 1x bac de rétention au sol (V=12.5L) À droite: 4x étagère de rétention (V=6.0L), 1x bac de rétention au sol (V=12.5L) | tôle d'acier revêtement époxy RAL 7035 | 36113 2 |
| | À gauche: 4x étagère de rétention (V=6.0L), 1x bac de rétention au sol (V=12.5L) À droite: 5x étagère de rétention (V=6.0L), 1x bac de rétention au sol (V=12.5L) | tôle d'acier revêtement époxy RAL 7035 | 36114 2 |
| | À gauche: 5x étagère de rétention (V=6.0L), 1x bac de rétention au sol (V=12.5L) À droite: 5x étagère de rétention (V=6.0L), 1x bac de rétention au sol (V=12.5L) | tôle d'acier revêtement époxy RAL 7035 | 36115 2 |

























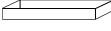

Configuration personnalisée du modèle V90.196.081.VDAC

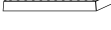
|  Mono-couleur Modèle | Information / équipement | L x P x H (mm) | Code article |
|----------------------------------------------------------------------------------------------------------|-----------------------------------------------------------------|------------------|--------------|
| V90.196.081.VDAC:0012 | corps sans équipement intérieur avec tiroirs vertical, avec TSA | 819 x 860 x 1966 | 35035 |

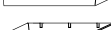
|  Couleur du corps | Couleur du tiroir vertical | Code article |
|----------------------------------------------------------------------------------------------------|-----------------------------------|-----------------------------------------------------------------------------------------|
| Gris clair RAL 7035 | gris clair RAL 7035 | 001  |
| Blanc Laboratoire (sim. RAL 9016) | blanc Laboratoire (sim. RAL 9016) | 005  |

|  Bi-couleur Modèle | Information / équipement | L x P x H (mm) | Code article |
|--------------------------------------------------------------------------------------------------------|-----------------------------------------------------------------|------------------|--------------|
| V90.196.081.VDAC:0013 | corps sans équipement intérieur avec tiroirs vertical, avec TSA | 819 x 860 x 1966 | 35086 |

|  Couleur du corps | Couleur du tiroir vertical | Code article |
|----------------------------------------------------------------------------------------------------|------------------------------|-----------------------------------------------------------------------------------------|
| Gris anthracite RAL 7016 | jaune sécurité RAL 1004 | 040  |
| Gris anthracite RAL 7016 | gris clair RAL 7035 | 041  |
| Gris anthracite RAL 7016 | rouge signalisation RAL 3020 | 046  |
| Gris anthracite RAL 7016 | bleu gentiane RAL 5010 | 047  |
| Gris anthracite RAL 7016 | acier inoxydable | 051  |

|  Équipements | Matériau | L x P x H (mm) |  ¹⁾ |  ²⁾ |  ³⁾ | Code article |
|---------------------------------------------------------------------------------------------------------------------|----------------------------------------|-----------------|---------------------------------------------------------------------------------------------------|---------------------------------------------------------------------------------------------------|---------------------------------------------------------------------------------------------------|---------------------------------------------------------------------------------------------|
|  Système de glissières de sécurité | tôle d'acier revêtement époxy RAL 7035 | 40 x 719 x 80 | | | | 35099  |
|  Étagère | tôle d'acier revêtement époxy RAL 7035 | 316 x 716 x 21* | 50,00 | | | 35097  |
|  Étagère de rétention | tôle d'acier revêtement époxy RAL 7035 | 316 x 716 x 28* | 50,00 | 6,00 | 5,45 | 35978  |
|  Caillebotis | tôle d'acier revêtement époxy RAL 7035 | 310 x 713 x 60 | 50,00 | | | 35098  |
|  Bac de rétention au sol | tôle d'acier revêtement époxy RAL 7035 | 315 x 718 x 80 | 12,50 | 11,36 | | 33524  |
|  Surbac | PP | 310 x 700 x 30 | 5,50 | 5,00 | | 36355  |
|  Caoutchouc antidérapant | gris | 305 x 705 x 2 | | | | 33575  |

|  Accessoires | Code article |
|-------------------------------------------------------------------------------------------------|---------------------------------------------------------------------------------------------|
| Caisson de ventilation à filtration intégrée UFA.20.30* avec contrôle du débit d'air | 25099  |
| Unité d'extraction HFEA.8677. sans contrôle du débit d'air | 14218  |
| Unité d'extraction HFEA.11442. avec contrôle du débit d'air | 14220  |

* l x P correspond à la surface de dépose utile

1) Capacité de charge [kg], 2) Volume de rétention (litres), 3) Volume max. des récipients dans l'armoire (litres)

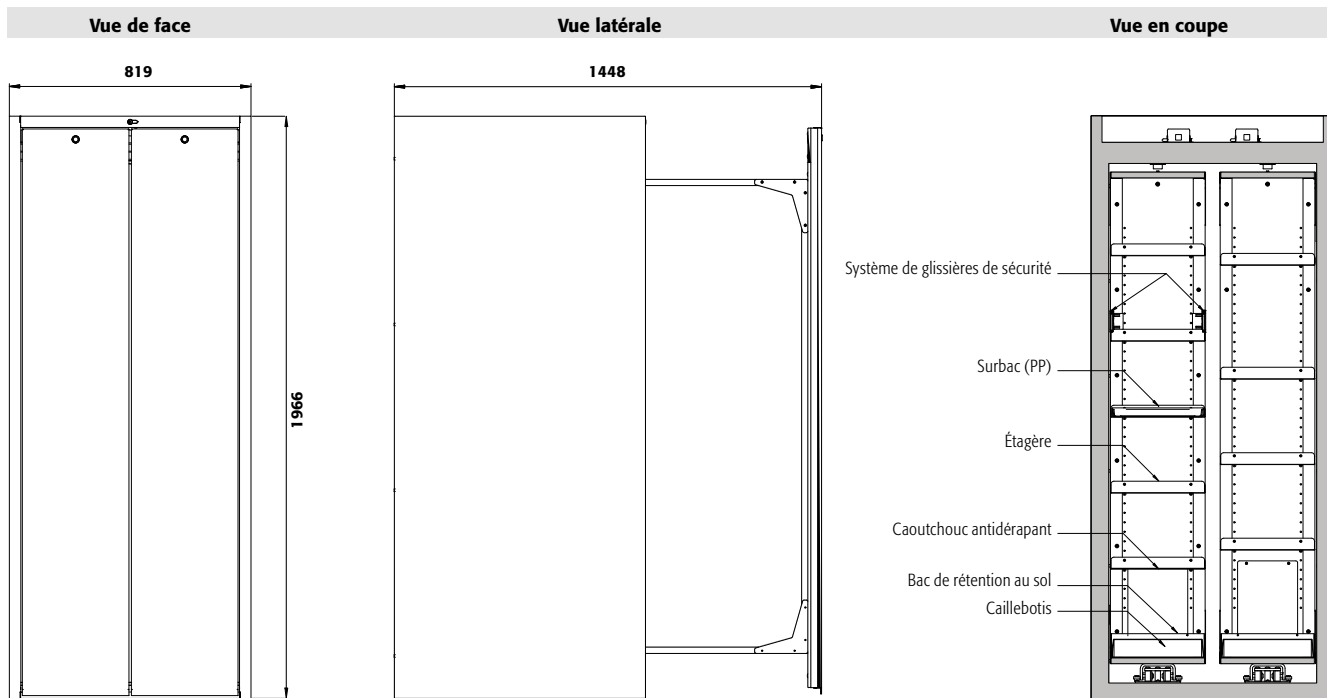

Caractéristiques techniques

V90.196.081.VDAC

| | | |
|------------------------------------------------------------|-------------------|------------------|
| Dimensions l x P x H extérieur | mm | 819 x 860 x 1966 |
| Dimensions l x P x H intérieur | mm | 701 x 775 x 1750 |
| Poids sans équipement intérieur | kg | 500 |
| Renouvellement de l'air 10 fois | m ³ /h | 9 |
| Press. diff. (renouv. de l'air 10 fois) | Pa | 5 |
| Press. diff. (renouv. de l'air 10 fois - EK5/AK4) | Pa | 5 |
| Charge maximale | kg | 280 |
| Charge répartie | kg/m ² | 512 |
| Puissance du moteur standby | W | 0,5 |
| Puissance du moteur | W | 50 |
| Tension nominale | V | 85-265 |
| Courant d'alimentation | A | 0,5 |

Vue de dessus

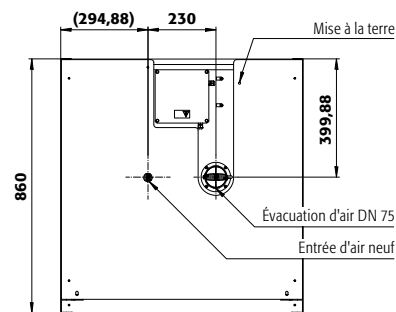

V90.196.081.VDAC

Étagères/nombre

| | | |
|----------|--------|---------|
| Distance | ⑥ (mm) | |
| Distance | ⑤ (mm) | 260 |
| Distance | ④ (mm) | 285 290 |
| Distance | ③ (mm) | 250 380 |
| Distance | ② (mm) | 250 285 |
| Distance | ① (mm) | 250 285 |

Hauteurs de stockage des étagères

5 4

V90.196.081.VDAC

Quantité

| | | |
|----|------------------------------|------------|
| 46 | Aérosols | 400 ml |
| 21 | Bouteille de lab. (en verre) | 1 litre |
| 8 | Bouteille de lab. (en verre) | 2,5 litres |

Capacité de stockage de chaque tiroir/récipient

| | |
|------------------------------|---------------|
| Type de récipient | Volume |
| Aérosols | 400 ml |
| Bouteille de lab. (en verre) | 1 litre |
| Bouteille de lab. (en verre) | 2,5 litres |

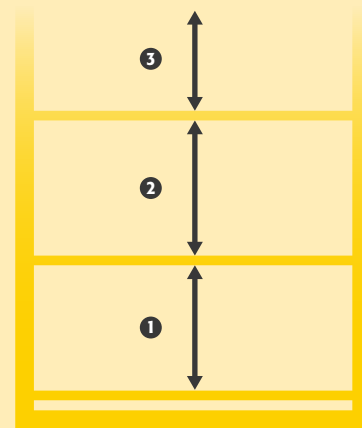



Armoire de sécurité
V-MOVE-90 modèle V90.196.045.VDAC:0013
 corps gris anthracite (RAL 7016), avec tiroir vertical en acier inoxydable, équipée avec 4 x étagère de rétention (tôle d'acier revêtement époxy), 1 x bac de rétention au sol (tôle d'acier revêtement époxy)
Code article 35085-051-36111 
 (Système de glissières de sécurité en option)



Stockage sécurisé, conforme à la réglementation en vigueur des produits dangereux, inflammables dans les zones de travail

Fonction / Construction :

- **Fabrication robuste et longue durée de vie :** Corps d'armoire stable, de haute qualité et résistant aux égratignures, avec surface revêtue de peinture époxy
- **Ouverture et fermeture électro-niques :** Le tiroir vertical s'ouvre et se ferme à la pression d'un bouton
- **Accès parfait :** Le tiroir vertical fournit une vue d'ensemble et un accès simple aux produits stockés
- **Toujours fermé :** Fermeture standard en série après environ 60 secondes avec signal visuel et acoustique indiquant la fermeture de tiroir
- **Pas d'utilisation non autorisée :** Tiroir vertical verrouillable avec serrure à cylindre (intégration dans un système de verrouillage existant

possible) et indicateur d'état de verrouillage (rouge/vert)

- **Installation facile :** pieds réglables intégrés
- **Aération et ventilation :** système d'aération et de ventilation intégrés pour le raccordement (diamètre 75 mm) à un dispositif technique d'évacuation d'air

Équipements intérieurs disponibles:

- Caoutchouc antidérapant
- Étagère d'une capacité de charge de 50 kg
- Caillebotis
- Système de glissières de sécurité
- Bac de rétention au sol
- Bacs-étagères d'une capacité de charge de 50 kg
- Surbacs (PP)

Guide des produits chimiques
 ... résume clairement les lois et le contexte juridique concernant le stockage et la manipulation de celles-ci. Obtenez maintenant votre exemplaire à l'adresse www.asecos.fr



Unité d'extraction avec contrôle du débit d'air

 Ventilation des armoires de sécurité
 Installation rapide par emboîtement, aucun accessoire de raccordement est nécessaire
 Plus d'information et autres modèles à partir de la page 495
Code article 14220 



Surface avant en acier inoxydable
 Les armoires V-LINE disposent de surfaces avant insensibles, en acier inoxydable, non toxiques et idéales lorsque la résistance maximale est requise.



Système de glissières de sécurité (en option)
 Protection anti-basculement supplémentaire des contenants stockés



Caisson de ventilation à filtre intégré
 Économisez sur l'installation de conduites d'évacuation d'air coûteuses
 Plus d'information, à partir de la page 490
Code article 25099 





Armoire de sécurité

V-MOVE-90 modèle V90.196.045.VDAC:0013

corps gris anthracite (RAL 7016), avec tiroir vertical en jaune sécurité (RAL 1004), équipée avec 4 x étagère (tôle d'acier revêtement époxy), 1 x caillebotis, 1 x bac de rétention au sol (tôle d'acier revêtement époxy)

Code article 35085-040-35100

(Système de glissières de sécurité en option)



Armoire de sécurité

V-MOVE-90 modèle V90.196.045.VDAC:0012

gris clair (RAL 7035), équipée avec 5 x étagère (tôle d'acier revêtement époxy), 1 x caillebotis, 1 x bac de rétention au sol (tôle d'acier revêtement époxy)

Code article 35034-001-35101

(Système de glissières de sécurité en option)

Veuillez faire votre choix parmi ces **combinaisons**

de couleurs :



Exemple de commande

Pour bien remplir votre bon de commande



| Mono-couleur | Information / équipement | Code article |
|------------------------------------------------------------------------|----------------------------------------------------------------|---------------------|
| Modèle V90.196.045.VDAC:0012 | corps sans équipement intérieur avec tiroir vertical, avec TSA | 35034 |
| Couleur du corps | Couleur du tiroir vertical | Code article |
| Gris clair RAL 7035 | gris clair RAL 7035 | 001 |
| Blanc Laboratoire [sim. RAL 9016] | blanc Laboratoire [sim. RAL 9016] | 005 |
| Bi-couleur | Information / équipement | Code article |
| Modèle V90.196.045.VDAC:0013 | corps sans équipement intérieur avec tiroir vertical, avec TSA | 35085 |
| Couleur du corps | Couleur du tiroir vertical | Code article |
| Gris anthracite RAL 7016 | jaune sécurité RAL 1004 | 040 |
| Gris anthracite RAL 7016 | gris clair RAL 7035 | 041 |
| Gris anthracite RAL 7016 | rouge signalisation RAL 3020 | 046 |
| Gris anthracite RAL 7016 | bleu gentiane RAL 5010 | 047 |
| Gris anthracite RAL 7016 | acier inoxydable | 051 |
| Packs d'équipement | Matériau | Code article |
| (commande uniquement possible en même temps que l'armoire) | | |
| 4x étagère, 1x caillebotis, 1x bac de rétention au sol [V=12.5L] | tôle d'acier revêtement époxy RAL 7035 | 35100 |
| 5x étagère, 1x caillebotis, 1x bac de rétention au sol [V=12.5L] | tôle d'acier revêtement époxy RAL 7035 | 35101 |
| 4x étagère de rétention [V=6.0L], 1x bac de rétention au sol [V=12.5L] | tôle d'acier revêtement époxy RAL 7035 | 36111 |
| 5x étagère de rétention [V=6.0L], 1x bac de rétention au sol [V=12.5L] | tôle d'acier revêtement époxy RAL 7035 | 36112 |



Configuration personnalisée du modèle V90.196.045.VDAC

| Mono-couleur Modèle | Information / équipement | L x P x H (mm) | Code article |
|-----------------------|----------------------------------------------------------------|------------------|--------------|
| V90.196.045.VDAC:0012 | corps sans équipement intérieur avec tiroir vertical, avec TSA | 449 x 860 x 1966 | 35034 |

| Couleur du corps | Couleur du tiroir vertical | Code article |
|-----------------------------------|-----------------------------------|--------------|
| Gris clair RAL 7035 | gris clair RAL 7035 | 001 |
| Blanc Laboratoire (sim. RAL 9016) | blanc Laboratoire (sim. RAL 9016) | 005 |

| Bi-couleur Modèle | Information / équipement | L x P x H (mm) | Code article |
|-----------------------|----------------------------------------------------------------|------------------|--------------|
| V90.196.045.VDAC:0013 | corps sans équipement intérieur avec tiroir vertical, avec TSA | 449 x 860 x 1966 | 35085 |

| Couleur du corps | Couleur du tiroir vertical | Code article |
|--------------------------|------------------------------|--------------|
| Gris anthracite RAL 7016 | jaune sécurité RAL 1004 | 040 |
| Gris anthracite RAL 7016 | gris clair RAL 7035 | 041 |
| Gris anthracite RAL 7016 | rouge signalisation RAL 3020 | 046 |
| Gris anthracite RAL 7016 | bleu gentiane RAL 5010 | 047 |
| Gris anthracite RAL 7016 | acier inoxydable | 051 |

| Équipements | Matériau | L x P x H (mm) | ¹⁾ | ²⁾ | ³⁾ | Code article |
|-----------------------------------|----------------------------------------|-----------------|---------------|---------------|---------------|--------------|
| Système de glissières de sécurité | tôle d'acier revêtement époxy RAL 7035 | 40 x 719 x 80 | | | | 35099 |
| Étagère | tôle d'acier revêtement époxy RAL 7035 | 316 x 716 x 21* | 50,00 | | | 35097 |
| Étagère de rétention | tôle d'acier revêtement époxy RAL 7035 | 316 x 716 x 28* | 50,00 | 6,00 | 5,45 | 35978 |
| Caillebotis | tôle d'acier revêtement époxy RAL 7035 | 310 x 713 x 60 | 50,00 | | | 35098 |
| Bac de rétention au sol | tôle d'acier revêtement époxy RAL 7035 | 315 x 718 x 80 | | 12,50 | 11,36 | 33524 |
| Surbac | PP | 310 x 700 x 30 | | 5,50 | 5,00 | 36355 |
| Caoutchouc antidérapant | gris | 305 x 705 x 2 | | | | 33575 |

| Accessoires | Code article |
|--------------------------------------------------------------------------------------|--------------|
| Caisson de ventilation à filtration intégrée UFA.20.30* avec contrôle du débit d'air | 25099 |
| Unité d'extraction HFEA.8677. sans contrôle du débit d'air | 14218 |
| Unité d'extraction HFEA.11442. avec contrôle du débit d'air | 14220 |

* l x P correspond à la surface de dépose utile
1) Capacité de charge (kg), 2) Volume de rétention (litres), 3) Volume max. des récipients dans l'armoire (litres)

Seule une armoire de sécurité entretenue par des professionnels ...

... offre une protection fiable pour les personnes, l'environnement et les biens ! Avec nos services, vous êtes toujours entre de bonnes mains.



Vue de face

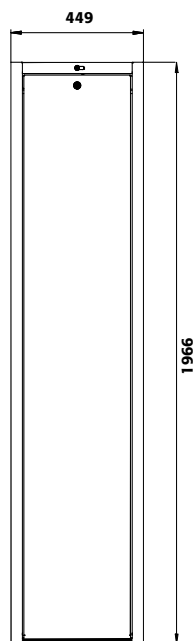

Vue latérale

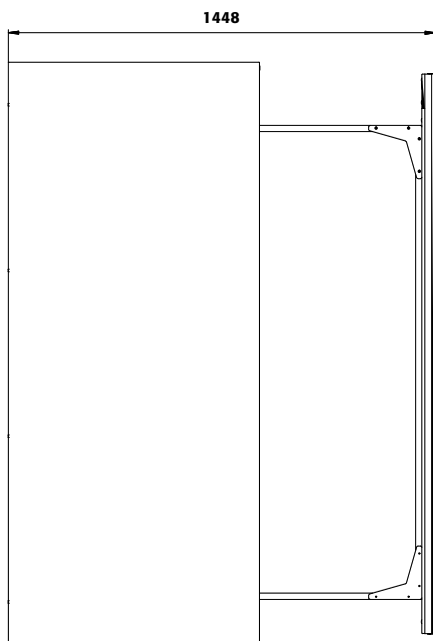

Vue en coupe

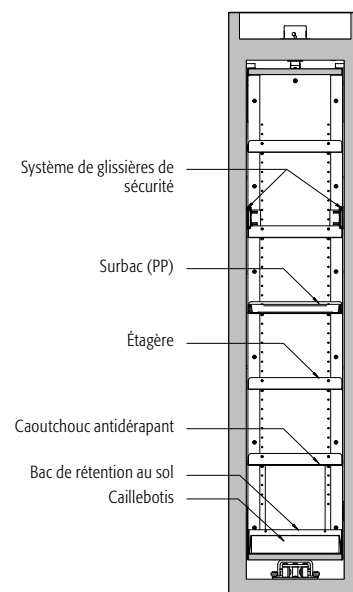

Caractéristiques techniques

V90.196.045.VDAC

| | | |
|------------------------------------------------------------|-------------------|------------------|
| Dimensions l x P x H extérieur | mm | 449 x 860 x 1966 |
| Dimensions l x P x H intérieur | mm | 331 x 775 x 1750 |
| Poids sans équipement intérieur | kg | 344 |
| Renouvellement de l'air 10 fois | m ³ /h | 5 |
| Press. diff. (renouv. de l'air 10 fois) | Pa | 5 |
| Press. diff. (renouv. de l'air 10 fois - EK5/AK4) | Pa | 5 |
| Charge maximale | kg | 140 |
| Charge répartie | kg/m ² | 580 |
| Puissance du moteur standby | W | 0,5 |
| Puissance du moteur | W | 50 |
| Tension nominale | V | 85-265 |
| Courant d'alimentation | A | 0,5 |

Vue de dessus

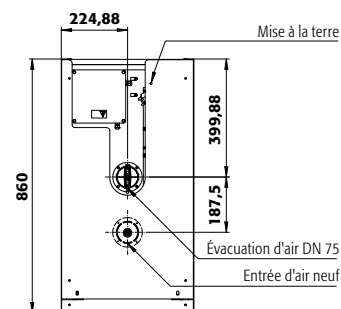

V90.196.045.VDAC

Étagères/nombre

| | | |
|----------|--------|---------|
| Distance | ⑥ (mm) | |
| Distance | ⑤ (mm) | 260 |
| Distance | ④ (mm) | 285 290 |
| Distance | ③ (mm) | 250 380 |
| Distance | ② (mm) | 250 285 |
| Distance | ① (mm) | 250 285 |

Hauteurs de stockage des étagères

5 4

V90.196.045.VDAC

Quantité

| | | |
|----|------------------------------|------------|
| 46 | Aérosols | 400 ml |
| 21 | Bouteille de lab. (en verre) | 1 litre |
| 8 | Bouteille de lab. (en verre) | 2,5 litres |

Capacité de stockage de chaque tiroir/récipient

| | |
|------------------------------|---------------|
| Type de récipient | Volume |
| Aérosols | 400 ml |
| Bouteille de lab. (en verre) | 1 litre |
| Bouteille de lab. (en verre) | 2,5 litres |

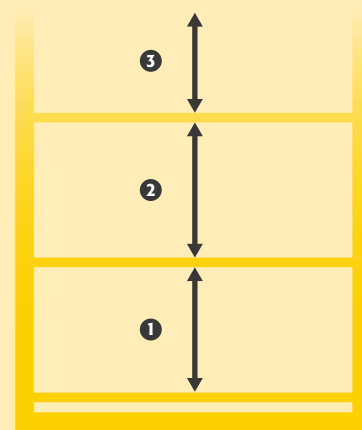





Focus sur la gamme Q-LINE

Armoires de sécurité type 90

Q-CLASSIC-90 modèle avec portes battantes

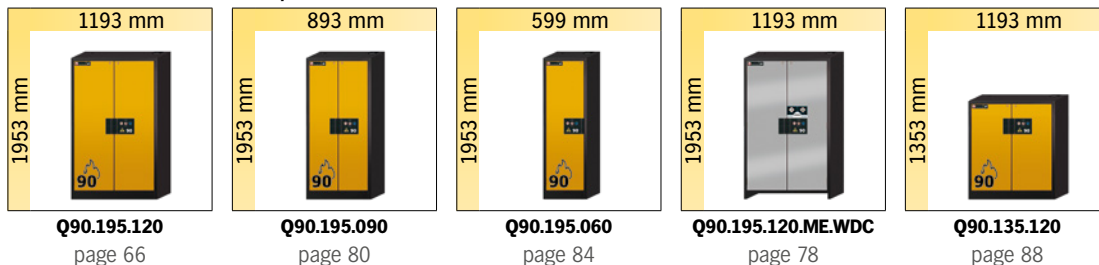

Q-CLASSIC-90 modèle avec portes battantes et paroi de séparation

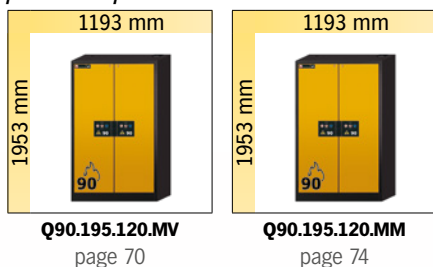

Q-CLASSIC-90 modèle avec portes battantes et système de maintien de porte, conforme à la norme américaine FM 6050 et à la norme UL/ULC 1275

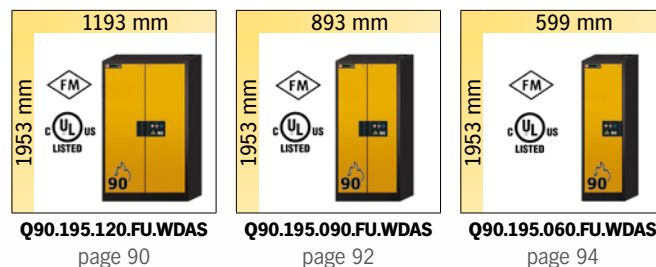

Q-PEGASUS-90 modèle avec portes battantes, système de maintien de porte, fermeture de porte après temporisation de 60 s et porte à ouverture facile avec une seule main

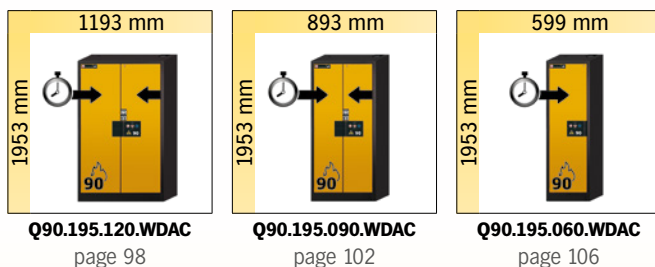

Q-PHOENIX-90 modèle avec portes pliables

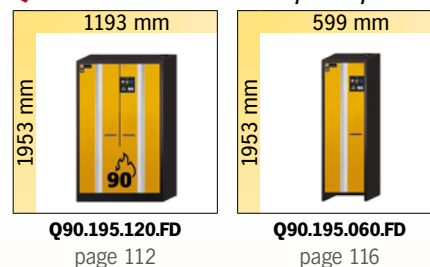

Armoires de sécurité type 30

Q-CLASSIC-30 modèle avec portes battantes



Q-DISPLAY-30 modèle avec porte battante vitrée



Q-CLASSIC-30 modèle avec portes battantes et système de maintien de porte, conforme à la norme américaine FM 6050 et à la norme UL/ULC 1275

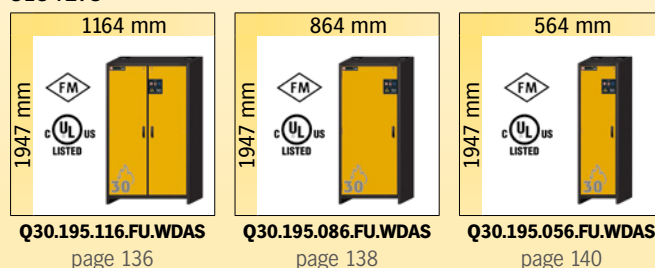



Focus sur la gamme d'armoires de sécurité Q-CLASSIC-90

Stockage sécurisé, conforme à la réglementation en vigueur des produits dangereux, inflammables dans les zones de travail



Expertise industrielle

- Construction extrêmement robuste avec une surface résistante aux éraflures et chocs
- Montage 3 charnières par porte pour d'intenses sollicitations
- Dispositifs de sécurité protégés contre la corrosion car montés en dehors de la zone de stockage



Flexibilité

- Un socle de transport intégré facilite la mobilité de l'armoire
- L'armoire passe aisément sous les linteaux de portes (tous les modèles Q-LINE)
- Pieds de réglage intégrés dans le socle permettant de compenser les inégalités du sol



Jusqu'à 10 ans de garantie

- Grâce à la qualité de la gamme Q-LINE, profitez d'une garantie jusqu'à 10 ans. (voir conditions)

Autres caractéristiques



Design moderne bicolore

- Le Q-CLASSIC rend votre lieu de travail attrayant : sept couleurs de porte au choix sans frais supplémentaires
- Signalisation de sécurité par pictogramme normalisé, pour un usage à l'international



Fermeture sécurisée

- Fermeture à clé cylindre interchangeable, les armoires de sécurité peuvent être intégrées dans un plan de combinaison
- Indicateur (rouge-vert) signale si l'armoire est fermée ou non



Contrôle visuel du système d'extraction d'air

- Système de ventilation et d'aération pour raccordement à une extraction ou une ventilation filtrée autonome (DN 75 mm)
- Contrôle visuel du bon fonctionnement du système extraction d'air (rotation de l'hélice)

Options



- **Intérieur sans métal** pour le stockage de substances dangereuses corrosives et inflammables
- En série avec **bac de rétention en PE ou PP**

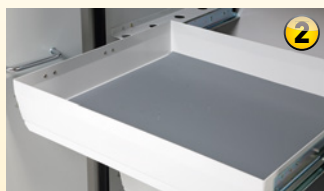

- **Tiroirs** : volume de stockage élevé, idéal pour les petits contenants



- **Étagère réglable en hauteur**



- **Bac de rétention** : muni d'un caillebotis, également utilisable comme premier niveau de stockage



Armoires de sécurité pour le stockage de substances dangereuses inflammables selon NF EN 14470-1



CLASSIC



- **Capacité de résistance au feu de 90 minutes** (type 90), homologuée selon NF EN 14470-1



- **Contrôlées GS**
- **50 000** ouvertures et fermetures sans aucune usure prématurée
- Bases d'essai : toutes les armoires de cette gamme sont conformes aux exigences de la loi allemande sur la sécurité des appareils et des produits



- Conforme selon les Normes EN 16121 et 16122 (EN 16121:2013+A1:2017)



- **Garantie fabricant étendue jusqu'à 10 ans** avec le contrat de maintenance asecos PREMIUM
- Plus d'information, à partir de la page 588



- Différentes armoires de ce groupe de modèles sont également testées selon **la norme FM 6050** et répondent aux exigences des codes NFPA 30, NFPA 1 Fire Code, OSHA
- Veuillez trouver ce modèle à partir de la page 90



- Certaines armoires de cette famille ont été testées conformément aux normes **Underwriters Laboratories-Standard 1275 et ULC / ORD-C1275-84**.
- Veuillez trouver ce modèle à partir de la page 90





Armoire de sécurité

Q-CLASSIC-90 modèle Q90.195.120

corps gris anthracite (RAL 7016), avec portes battantes en jaune sécurité (RAL 1004), équipée avec 3 x étagère (tôle d'acier revêtement époxy), 1 x caillebotis, 1 x bac de rétention au sol (tôle d'acier revêtement époxy)

Code article 30001-040-33635

(plinthe et caisson de ventilation à filtre intégré en options)



Stockage sécurisé, conforme à la réglementation en vigueur des produits dangereux, inflammables dans les zones de travail

Fonction / construction:

- **Robuste et durable :** structure extérieure acier, résistante aux rayures, peinture époxy, 3 charnières de fixation de porte, fermeture protégée contre la corrosion
- **Ergonomique :** maintien des portes en toute position, fermeture automatique en cas d'incendie
- **Utilisation contrôlée :** portes verrouillables, compatible avec fermeture centralisée; indicateur de verrouillage des portes (rouge/vert)
- **Transport facile :** socle de transport intégré, plinthe disponible en option
- **Installation facile :** pieds réglables intégrés
- **Aération et ventilation :** système d'aération et de ventilation pour le raccordement à un système

d'extraction ou de ventilation filtrée autonome, hélice sur la grille d'évacuation indiquant une ventilation

Équipements intérieurs disponibles:

- Tiroirs – exploitation optimale de la capacité de stockage disponible
- Surbacs (PE ou PP)
- Étagère d'une capacité de charge de 75 kg
- Box de stockage
- Caillebotis
- Étagères de rétention sans métal et bacs de rétention
- Tiroirs pour charges lourdes d'une capacité de charge de 100 kg
- Bacs-étagères d'une capacité de charge de 150 kg
- Bac de rétention au sol



Avez-vous besoin de stocker une grande variété de petites quantités de substances dangereuses ?

La grande variété d'aménagements intérieurs et de cloisons centrales permet une adaptation parfaite aux différents types de substances.



Plus d'informations à partir de la page 70



Etagère
Réglable en hauteur



Appréciez sa flexibilité
Grâce au Q-MOVER (en option) et à un caisson de ventilation et de filtration autonome, l'armoire peut changer rapidement de lieux !



Unité d'extraction avec contrôle du débit d'air

Ventilation des armoires de sécurité
Installation rapide par emboîtement, aucun accessoire de raccordement est nécessaire
Plus d'information et autres modèles à partir de la page 495

Code article 14220



Caisson de ventilation à filtre intégré

Économisez sur l'installation de conduites d'évacuation d'air coûteuses
Plus d'information, à partir de la page 490

Code article 25099



Armoire de sécurité
Q-CLASSIC-90 modèle Q90.195.120
 corps gris anthracite (RAL 7016), avec portes battantes en gris clair (RAL 7035),
 équipée avec 4 x tiroir (tôle d'acier revêtement époxy)
Code article 30001-041-33647 4
 (l'illustration intègre la plinthe en option)



Armoire de sécurité
Q-CLASSIC-90 modèle Q90.195.120
 corps gris anthracite (RAL 7016), avec portes battantes en rouge signalisation
 (RAL 3020), équipée avec 6 x tiroir (tôle d'acier revêtement époxy)
Code article 30001-046-33649 4
 (plinthe et caisson de ventilation à filtre intégré en options)

7 couleurs de porte sont disponibles
 sans frais supplémentaires :



Exemple de commande
 Pour bien remplir votre bon de commande



| Modèle | Information / équipement | Code article |
|-------------|---------------------------------|--------------|
| Q90.195.120 | corps sans équipement intérieur | 30001 |

| Couleur du corps | Couleur de porte | Code article |
|--------------------------|------------------------------|--------------|
| Gris anthracite RAL 7016 | jaune sécurité RAL 1004 | 040 4 |
| Gris anthracite RAL 7016 | gris clair RAL 7035 | 041 4 |
| Gris anthracite RAL 7016 | rouge signalisation RAL 3020 | 046 4 |
| Gris anthracite RAL 7016 | bleu gentiane RAL 5010 | 047 4 |
| Gris anthracite RAL 7016 | vert réséda RAL 6011 | 048 4 |
| Gris anthracite RAL 7016 | asecos argent | 049 4 |
| Gris anthracite RAL 7016 | blanc pur RAL 9010 | 050 4 |

| Packs d'équipement (commande uniquement possible en même temps que l'armoire) | Matériau | Code article |
|-----------------------------------------------------------------------------------------|----------------------------------------|--------------|
| 3x étagère, 1x caillebotis, 1x bac de rétention au sol [V=33.0L] | tôle d'acier revêtement époxy RAL 7035 | 33635 2 |
| 4x étagère, 1x caillebotis, 1x bac de rétention au sol [V=33.0L] | tôle d'acier revêtement époxy RAL 7035 | 33636 2 |
| 3x étagère, 1x bac de rétention au sol [V=33.0L] | tôle d'acier revêtement époxy RAL 7035 | 33637 2 |
| 4x étagère, 1x bac de rétention au sol [V=33.0L] | tôle d'acier revêtement époxy RAL 7035 | 33638 2 |
| 3x étagère de rétention [V=33.0L], 1x caillebotis, 1x bac de rétention au sol [V=55.0L] | tôle d'acier revêtement époxy RAL 7035 | 33640 2 |
| 3x étagère, 1x caillebotis, 1x bac de rétention au sol [V=33.0L] | acier inoxydable | 33642 2 |
| 4x étagère, 1x caillebotis, 1x bac de rétention au sol [V=33.0L] | acier inoxydable | 33643 2 |
| 3x étagère, 1x bac de rétention au sol [V=33.0L] | acier inoxydable | 33644 2 |
| 4x étagère, 1x bac de rétention au sol [V=33.0L] | acier inoxydable | 33645 2 |
| 3x étagère de rétention [V=33.0L], 1x bac de rétention au sol [V=33.0L] | PP gris | 30013 2 |
| 4x étagère de rétention [V=33.0L], 1x bac de rétention au sol [V=33.0L] | PP gris | 30014 2 |
| 4x tiroir [V=29.0L] | tôle d'acier revêtement époxy RAL 7035 | 33647 2 |
| 5x tiroir [V=29.0L] | tôle d'acier revêtement époxy RAL 7035 | 33648 2 |
| 6x tiroir [V=29.0L] | tôle d'acier revêtement époxy RAL 7035 | 33649 2 |
| 4x tiroir [V=29.0L] | acier inoxydable | 33651 2 |
| 5x tiroir [V=29.0L] | acier inoxydable | 33652 2 |
| 6x tiroir [V=29.0L] | acier inoxydable | 33653 2 |



Configuration personnalisée du modèle Q90.195.120

| Modèle | Information / équipement | L x P x H (mm) | Code article |
|-------------|---------------------------------|-------------------|--------------|
| Q90.195.120 | corps sans équipement intérieur | 1193 x 615 x 1953 | 30001 |

| Couleur du corps | Couleur de porte | Code article |
|--------------------------|------------------------------|--------------|
| Gris anthracite RAL 7016 | jaune sécurité RAL 1004 | 040 |
| Gris anthracite RAL 7016 | gris clair RAL 7035 | 041 |
| Gris anthracite RAL 7016 | rouge signalisation RAL 3020 | 046 |
| Gris anthracite RAL 7016 | bleu gentiane RAL 5010 | 047 |
| Gris anthracite RAL 7016 | vert réséda RAL 6011 | 048 |
| Gris anthracite RAL 7016 | asecos argent | 049 |
| Gris anthracite RAL 7016 | blanc pur RAL 9010 | 050 |

| Équipements | Matériau | L x P x H (mm) | 1) | 2) | 3) | Code article | |
|--------------------------------|---------------------------------------|------------------------------------------------------------|----------------------------------------|------------------|----------------|----------------|----------------|
| Étagère | | | | | | | |
| | Étagère | tôle d'acier revêtement époxy RAL 7035 acier inoxydable | 1040 x 432 x 30* 1040 x 432 x 30* | 75,00 75,00 | | 30021 | |
| | Étagère de rétention | tôle d'acier revêtement époxy RAL 7035 acier inoxydable | 1022 x 442 x 80* 1022 x 442 x 80* | 150,00 150,00 | 33,00 30,00 | 30028 30064 | |
| | Étagère de rétention sans métal | PP gris | 888 x 415 x 107* | 50,00 | 33,00 30,00 | 30027 | |
| | Caillebotis comme niveaux de stockage | acier galvanisé | 1036 x 450 x 30 | 180,00 | | 27566 | |
| Caillebotis | | | | | | | |
| | Caillebotis hauteur = 135 mm | tôle d'acier revêtement époxy RAL 7035 | 1004 x 422 x 135 | 135,00 | | 14084 | |
| | Caillebotis | tôle d'acier revêtement époxy RAL 7035 acier inoxydable | 1024 x 417 x 60 1024 x 417 x 60 | 75,00 75,00 | | 5536 5773 | |
| Bac de rétention au sol | | | | | | | |
| | Bac de rétention au sol | tôle d'acier revêtement époxy RAL 7035 acier inoxydable | 1025 x 445 x 80* 1025 x 445 x 80* | 33,00 33,00 | 30,00 30,00 | 33634 33641 | |
| | Bac de rétention au sol V = 55,5 L | tôle d'acier revêtement époxy RAL 7035 acier inoxydable | 1016 x 439 x 130* 1022 x 442 x 122* | 55,00 55,50 | 50,00 50,45 | 33639 30026 | |
| | Bac de rétention au sol sans métal | PP gris | 888 x 415 x 111* | | 33,00 30,00 | 33830 | |
| Tiroir | | | | | | | |
| | Tiroir | tôle d'acier revêtement époxy RAL 7035 acier inoxydable | 844 x 488 x 90* 844 x 488 x 90* | 60,00 60,00 | 29,00 29,00 | 26,36 26,36 | 30031 30033 |
| | Tiroir pour charges lourdes | tôle d'acier revêtement époxy RAL 7035 acier inoxydable | 843 x 487 x 162* 843 x 487 x 162* | 100,00 100,00 | 66,00 66,00 | 60,00 60,00 | 30032 30034 |
| Accessoires | | | | | | | |
| | Box de stockage charnière à gauche | tôle d'acier revêtement époxy RAL 7035 | 380 x 420 x 360 | | | 30029 | |
| | Box de stockage charnière à droite | tôle d'acier revêtement époxy RAL 7035 | 380 x 420 x 360 | | | 30030 | |
| | Surbac pour étagère | PE noir | 1000 x 392 x 50* | | 18,00 16,36 | 7223 | |
| | Surbac pour tiroir | PP gris | 834 x 450 x 96* | | 33,50 30,45 | 10054 | |
| | Caoutchouc antidérapant pour tiroir | noir | 840 x 490 x 1 | | | 8699 | |
| | Passage de tubes | tôle d'acier revêtement époxy RAL 7035 | 182 x 104 x 48 | | | 30035 | |
| | Plinthe | tôle d'acier revêtement époxy texturé RAL 7016 | 1118 x 35 x 85 | | | 30036 | |
| | Q-Mover 2 pcs | acier revêtement époxy texturé RAL 7016 | 600 x 140 x 130 | | | 30037 | |
| | Box pour produits chimiques | PP bleu | 410 x 300 x 260 | | | 30038 | |
| | Porte-documents DIN A5 | polystyrène | | | | 30793 | |

| Ventilation | Code article |
|--------------------------------------------------------------------------------------|--------------|
| Caisson de ventilation à filtration intégrée UFA.20.30* avec contrôle du débit d'air | 25099 |
| Unité d'extraction HFEA.8677. sans contrôle du débit d'air | 14218 |
| Unité d'extraction HFEA.11442. avec contrôle du débit d'air | 14220 |

* L x P correspond à la surface de dépose utile
1) Capacité de charge [kg], 2) Volume de rétention [litres], 3) Volume max. des récipients dans l'armoire [litres]

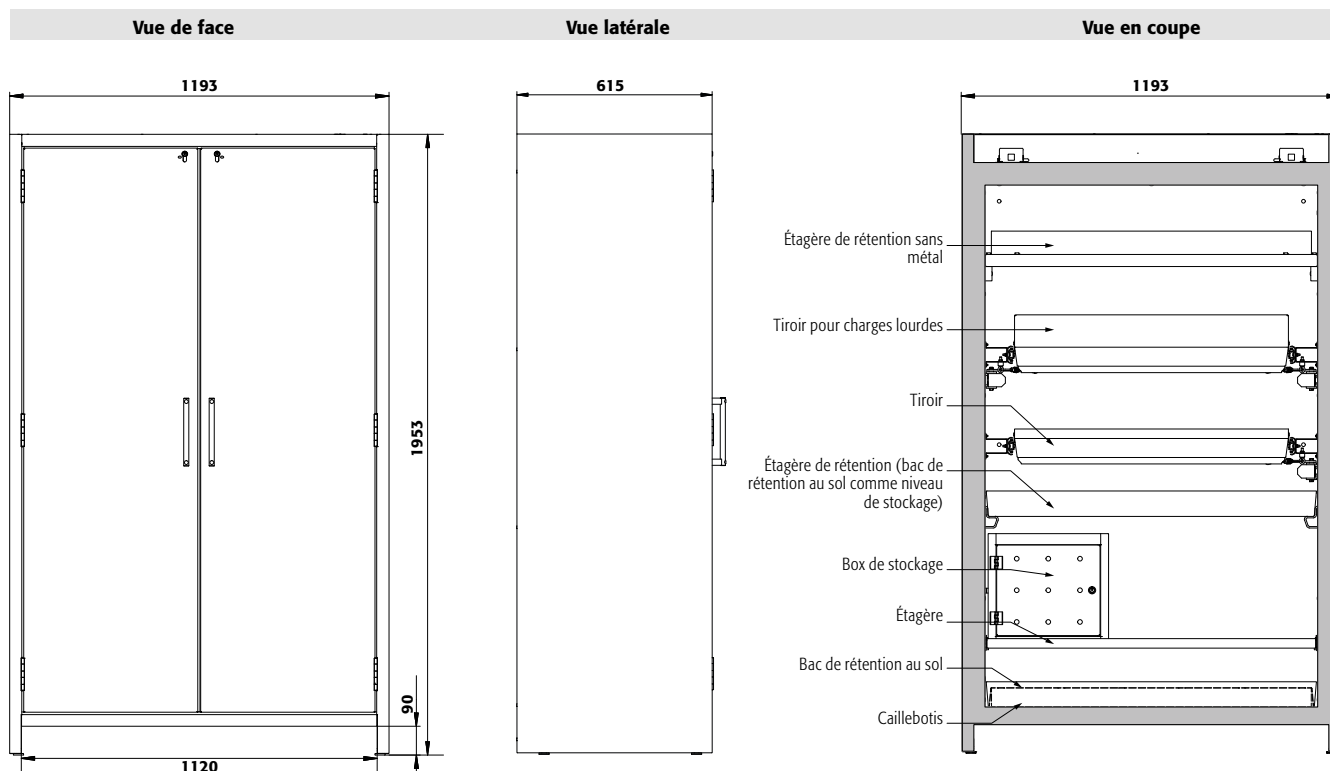

Caractéristiques techniques

Q90.195.120

| | | |
|----------------------------------------------------------|-------------------|-------------------|
| Dimensions l x P x H extérieur | mm | 1193 x 615 x 1953 |
| Dimensions l x P x H intérieur | mm | 1050 x 522 x 1647 |
| Poids sans équipement intérieur | kg | 424 |
| Renouvellement de l'air 10 fois | m ³ /h | 9 |
| Press. diff. (renouv. de l'air 10 fois) | Pa | 5 |
| Press. diff. (renouv. de l'air 10 fois - EK5/AK4) | Pa | 5 |
| Charge maximale | kg | 600 |
| Charge répartie | kg/m ² | 531 |

Socle de transport

| | | |
|---------------------|----|------|
| Hauteur d'ouverture | mm | 90 |
| Largeur utile | mm | 1120 |

Vue de dessus

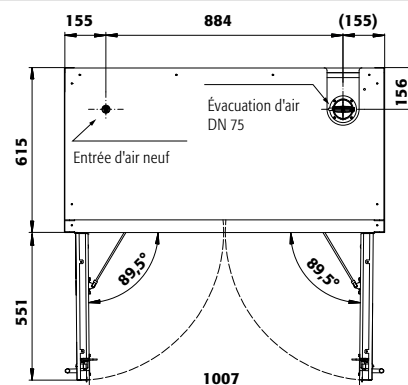

Q90.195.120

Tiroirs/numéro

| | Hauteurs de stockage pour tiroirs | | | | | | | | | |
|-----------------|-----------------------------------|-----|-----|-----|-----|-----|-----|-----|-----|---|
| | 9 | 8 | 7 | 6 | 5 | 4+1 | 4 | 3+1 | 3 | 2 |
| Distance ⑨ (mm) | 150 | | | | | | | | | |
| Distance ⑧ (mm) | 135 | 150 | | | | | | | | |
| Distance ⑦ (mm) | 135 | 170 | 150 | | | | | | | |
| Distance ⑥ (mm) | 135 | 170 | 200 | 250 | | | | | | |
| Distance ⑤ (mm) | 135 | 170 | 200 | 230 | 280 | 250 | | | | |
| Distance ④ (mm) | 135 | 170 | 200 | 230 | 295 | 230 | 345 | | | |
| Distance ③ (mm) | 135 | 170 | 200 | 230 | 295 | 230 | 360 | 440 | | |
| Distance ② (mm) | 170 | 170 | 200 | 230 | 295 | 230 | 360 | 520 | 920 | |
| Distance ① (mm) | 230 | 230 | 265 | 265 | 295 | 520 | 425 | 550 | 615 | |

Q90.195.120

Étagères/nombre

| | Hauteurs de stockage des étagères | | |
|-----------------|-----------------------------------|-----|---|
| | 4 | 3 | 2 |
| Distance ④ (mm) | 370 | | |
| Distance ③ (mm) | 285 | 400 | |
| Distance ② (mm) | 315 | 380 | |
| Distance ① (mm) | 315 | 410 | |

Q90.195.120

Quantité

| | Capacité de stockage de chaque tiroir/réceptier | |
|----|-------------------------------------------------|------------|
| | Type de récipient | Volume |
| 90 | Aérosols | 400 ml |
| 40 | Aérosols | 1 litre |
| 40 | Bouteille de lab. (en verre) | 1 litre |
| 40 | Bouteille de lab. (en pe) | 1 litre |
| 15 | Bouteille de lab. (en verre) | 2,5 litres |

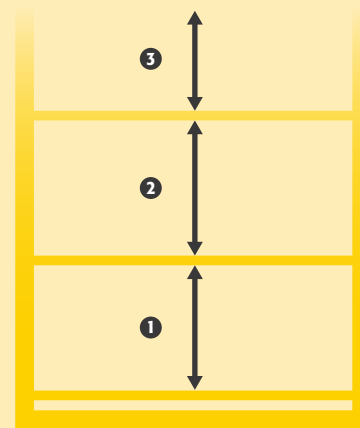



Armoire de sécurité
Q-CLASSIC-90 modèle Q90.195.120.MV
 corps gris anthracite (RAL 7016), avec portes battantes en jaune sécurité (RAL 1004), équipée avec 3 x étagère, 1 x caillebotis, 1 x bac de rétention au sol (acier inoxydable), 3 x étagère de rétention, 1 x bac de rétention au sol (PP)
Code article 34214-040-33544 
 (l'illustration intègre la plinthe en option)



Stockage sécurisé, conforme à la réglementation en vigueur des produits dangereux, inflammables dans les zones de travail

Fonction / construction:

- **Robuste et durable** : structure extérieure acier, résistante aux rayures, peinture époxy, 3 charnières de fixation de porte, fermeture protégée contre la corrosion
- **Deux en un** : deux compartiments (division verticale) permettant le stockage de substances dangereuses inflammables et corrosives dans une même armoire
- **Ergonomique** : maintien des portes en toute position, fermeture automatique en cas d'incendie
- **Utilisation contrôlée** : portes verrouillables, compatible avec fermeture centralisée; indicateur de verrouillage des portes (rouge/vert)
- **Transport facile** : socle de transport intégré, plinthe disponible en option
- **Installation facile** : pieds réglables intégrés

- **Aération et ventilation** : système d'aération et de ventilation pour le raccordement à un système d'extraction ou de ventilation filtrée autonome, hélice sur la grille d'évacuation indiquant une ventilation

Équipements intérieurs disponibles:

- Tiroirs – exploitation optimale de la capacité de stockage disponible
- Surbacs (PE ou PP)
- Étagère d'une capacité de charge de 75 kg
- Box de stockage
- Caillebotis
- Étagères de rétention sans métal et bacs de rétention
- Bacs-étagères d'une capacité de charge de 150 kg
- Bac de rétention au sol



Stockage séparé
 Grâce à la paroi centrale, plusieurs substances dangereuses peuvent être stockées séparément



Etagère
 Réglable en hauteur



Bac de rétention au sol
 Volume de rétention élevé, idéalement adapté au stockage de récipients plus gros, sécurité de rétention des fuites

Cherchez-vous la bonne armoire de sécurité ?

Notre configurateur de produits en ligne optimisé vous aide à trouver la bonne solution de stockage étape par étape.



Faites le test :
www.asecos-configurator.com

Unité d'extraction
 Ventilation des armoires de sécurité
 Installation rapide par emboîtement, aucun accessoire de raccordement est nécessaire
 Plus d'information et autres modèles à partir de la page 495

Code article 14218 





Armoire de sécurité
Q-CLASSIC-90 modèle Q90.195.120.MV
 corps gris anthracite (RAL 7016), avec portes battantes en rouge signalisation (RAL 3020), équipée avec 3 x étagère (tôle d'acier revêtement époxy), 1 x caillebotis, 1 x bac de rétention au sol (tôle d'acier revêtement époxy), 3 x étagère de rétention, 1 x bac de rétention au sol (PP)
Code article 34214-046-33656

(l'illustration intègre la plinthe en option)



Armoire de sécurité
Q-CLASSIC-90 modèle Q90.195.120.MV
 corps gris anthracite (RAL 7016), avec portes battantes en gris clair (RAL 7035), équipée avec 6 x tiroir (tôle d'acier revêtement époxy), 3 x étagère de rétention, 1 x bac de rétention au sol (PP)
Code article 34214-041-33657

(l'illustration intègre la plinthe en option)

7 couleurs de porte sont disponibles
 sans frais supplémentaires :



Exemple de commande
 Pour bien remplir votre bon de commande



| Modèle | Information / équipement | Code article |
|-----------------------------------------------------------------------------------|-------------------------------------------------------------------------------|--------------|
| Q90.195.120.MV | corps sans équipement intérieur, avec paroi de séparation médiane (verticale) | 34214 |
| Couleur du corps | Couleur de porte | Code article |
| Gris anthracite RAL 7016 | jaune sécurité RAL 1004 | 040 |
| Gris anthracite RAL 7016 | gris clair RAL 7035 | 041 |
| Gris anthracite RAL 7016 | rouge signalisation RAL 3020 | 046 |
| Gris anthracite RAL 7016 | bleu gentiane RAL 5010 | 047 |
| Gris anthracite RAL 7016 | vert réséda RAL 6011 | 048 |
| Gris anthracite RAL 7016 | asecos argent | 049 |
| Gris anthracite RAL 7016 | blanc pur RAL 9010 | 050 |
| Packs d'équipement | Matériau | Code article |
| (commande uniquement possible en même temps que l'armoire) | | |
| À gauche: 3x étagère, 1x caillebotis, 1x bac de rétention au sol (V=22.0L) | tôle d'acier revêtement époxy RAL 7035, PP gris | 33656 |
| À droite: 3x étagère de rétention (V=11.0L), 1x bac de rétention au sol (V=11.0L) | | |
| À gauche: 3x étagère, 1x caillebotis, 1x bac de rétention au sol (V=22.0L) | acier inoxydable, PP gris | 33544 |
| À droite: 3x étagère de rétention (V=11.0L), 1x bac de rétention au sol (V=11.0L) | | |
| À gauche: 6x tiroir (V=4.5L) | tôle d'acier revêtement époxy RAL 7035, PP gris | 33657 |
| À droite: 3x étagère de rétention (V=11.0L), 1x bac de rétention au sol (V=11.0L) | | |
| À gauche: 6x tiroir (V=4.5L) | acier inoxydable, PP gris | 33658 |
| À droite: 3x étagère de rétention (V=11.0L), 1x bac de rétention au sol (V=11.0L) | | |



Configuration personnalisée du modèle Q90.195.120.MV

| Modèle | Information / équipement | L x P x H (mm) | Code article |
|----------------|------------------------------------------------------------------------------|-------------------|--------------|
| Q90.195.120.MV | corps sans équipement intérieur, avec paroi de séparation médiane (vertical) | 1193 x 615 x 1953 | 34214 |

| Couleur du corps | Couleur de porte | Code article |
|--------------------------|------------------------------|-----------------------|
| Gris anthracite RAL 7016 | jaune sécurité RAL 1004 | 040 4 |
| Gris anthracite RAL 7016 | gris clair RAL 7035 | 041 4 |
| Gris anthracite RAL 7016 | rouge signalisation RAL 3020 | 046 4 |
| Gris anthracite RAL 7016 | bleu gentiane RAL 5010 | 047 4 |
| Gris anthracite RAL 7016 | vert réséda RAL 6011 | 048 4 |
| Gris anthracite RAL 7016 | asecos argent | 049 4 |
| Gris anthracite RAL 7016 | blanc pur RAL 9010 | 050 4 |

| Équipements | Matériau | L x P x H (mm) | | | | Code article |
|--------------------------------|----------------------------------------------------|------------------------------------------------|------------------|--------|-------------|-------------------------------|
| Étagère | | | | | | |
| Charnière : à gauche à droite | | | | | | |
| | Étagère | tôle d'acier revêtement époxy RAL 7035 | 440 x 432 x 30* | 75,00 | | 30098 30098 2 |
| | | acier inoxydable | 440 x 432 x 30* | 75,00 | | 30102 30102 2 |
| | Étagère de rétention | tôle d'acier revêtement époxy RAL 7035 | 427 x 442 x 70* | 150,00 | 11,50 10,45 | 30099 30099 2 |
| | | acier inoxydable | 427 x 442 x 70* | 150,00 | 11,50 10,45 | 30103 30103 6 |
| | Étagère de rétention sans métal | PP gris | 370 x 417 x 89* | 50,00 | 11,00 10,00 | 30106 30106 2 |
| Caillebotis | | | | | | |
| | Caillebotis | tôle d'acier revêtement époxy RAL 7035 | 420 x 439 x 60 | 75,00 | | 5555 5555 2 |
| | | acier inoxydable | 420 x 439 x 60 | 75,00 | | 5776 5776 2 |
| | Caillebotis hauteur = 180 mm | tôle d'acier revêtement époxy RAL 7035 | 438 x 453 x 180 | 75,00 | | 17693 17693 4 |
| | Caillebotis hauteur = 170 mm | acier inoxydable | 438 x 453 x 170 | 75,00 | | 10254 10254 4 |
| Bac de rétention au sol | | | | | | |
| | Bac de rétention au sol | tôle d'acier revêtement époxy RAL 7035 | 442 x 457 x 130 | 22,00 | 20,00 | 33594 33594 2 |
| | | acier inoxydable | 415 x 480 x 127* | 22,00 | 20,00 | 30104 30104 2 |
| | Bac de rétention au sol hauteur = 180 mm | tôle d'acier revêtement époxy RAL 7035 | 439 x 454 x 180* | 33,00 | 30,00 | 33605 33605 2 |
| | Bac de rétention au sol hauteur = 170 mm | acier inoxydable | 439 x 504 x 171* | 33,00 | 30,00 | 30105 30105 6 |
| | Bac de rétention au sol sans métal | PP gris | 449 x 505 x 94 | | 11,00 10,00 | 33828 33828 2 |
| Tiroir | | | | | | |
| | Tiroir | tôle d'acier revêtement époxy RAL 7035 | 345 x 500 x 50* | 25,00 | 4,50 4,09 | 30108 33383 2 |
| | | acier inoxydable | 345 x 500 x 50* | 25,00 | 4,50 4,09 | 30110 33396 2 |
| | Tiroir (évacuation) | tôle d'acier revêtement époxy RAL 7035 | 329 x 502 x 50* | 50,00 | 7,50 6,82 | 30109 33399 2 |
| | | acier inoxydable | 329 x 502 x 50* | 50,00 | 7,50 6,82 | 30111 33400 2 |
| Accessoires | | | | | | |
| | Box de stockage charnière à gauche | tôle d'acier revêtement époxy RAL 7035 | 380 x 420 x 360 | | | 30029 30029 2 |
| | Box de stockage charnière à droite | tôle d'acier revêtement époxy RAL 7035 | 380 x 420 x 360 | | | 30030 30030 2 |
| | Surbac | PP gris | 353 x 406 x 88* | | 11,50 10,45 | 9706 9706 2 |
| | Surbac pour tiroir d'évacuation | PP noir | 313 x 413 x 175* | | 18,50 16,82 | 18474 18474 2 |
| | Surbac pour tiroir | PP nature | 318 x 449 x 66* | | 8,50 7,73 | 18472 18472 2 |
| | Caoutchouc antidérapant pour tiroir d'alimentation | noir | 495 x 340 x 1 | | | 8719 8719 2 |
| | Passage de tubes | tôle d'acier revêtement époxy RAL 7035 | 182 x 104 x 48 | | | 30035 30035 2 |
| | Plinthe | tôle d'acier revêtement époxy texturé RAL 7016 | 1118 x 35 x 85 | | | 30036 30036 2 |
| | Box pour produits chimiques | PP bleu | 410 x 300 x 260 | | | 30038 30038 2 |
| | Porte-documents DIN A5 | polystyrène | | | | 30793 30793 2 |

| Ventilation | Code article |
|------------------------------------------------------------|-------------------------|
| Unité d'extraction HFEA8677. sans contrôle du débit d'air | 14218 2 |
| Unité d'extraction HFEA11442. avec contrôle du débit d'air | 14220 2 |

* L x P correspond à la surface de dépose utile

1) Capacité de charge (kg), 2) Volume de rétention (litres), 3) Volume max. des récipients dans l'armoire (litres)

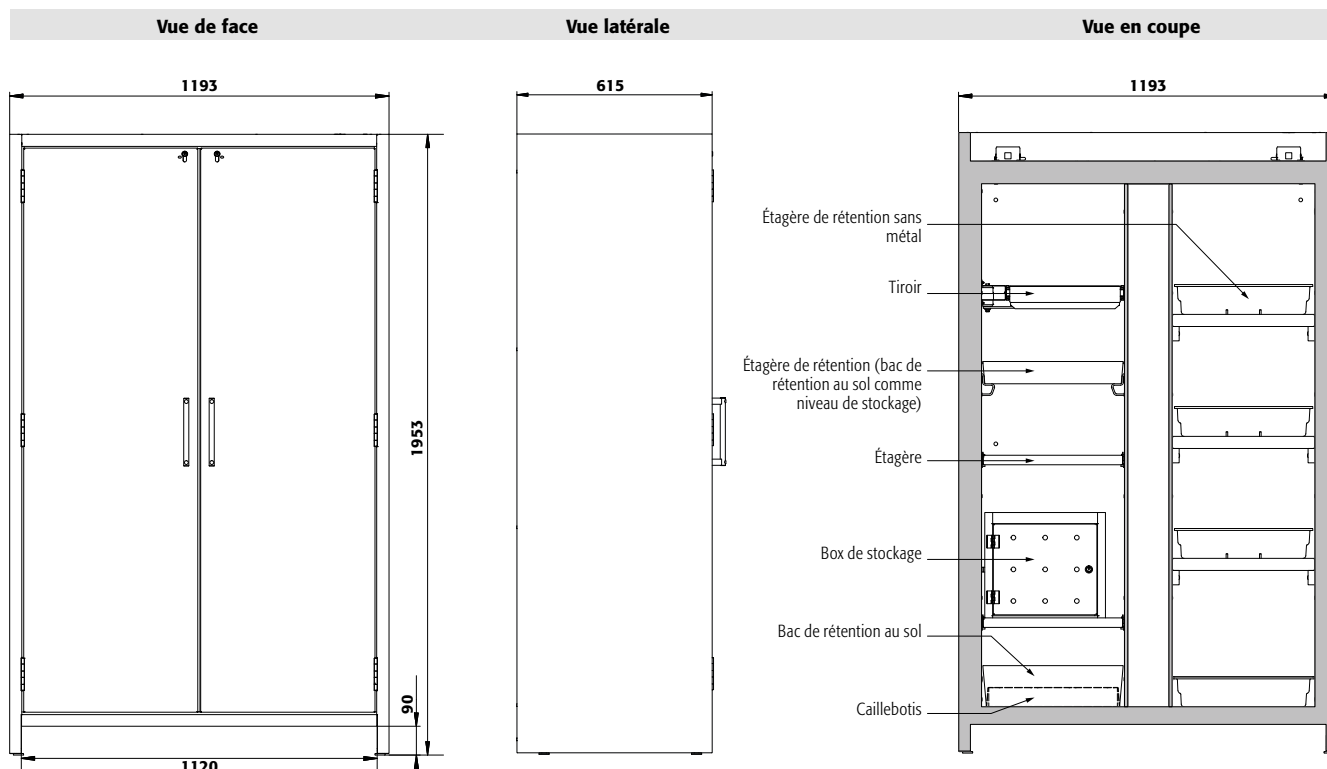

Caractéristiques techniques

Q90.195.120.MV

Dimensions l x P x H extérieur
Dimensions l x P x H intérieur

mm 1193 x 615 x 1953
mm à gauche: 450 x 522 x 1647
mm à droite: 450 x 522 x 1647

Poids sans équipement intérieur

kg 454

Renouvellement de l'air **10 fois**

m³/h 9

Press. diff. (**renouv. de l'air 10 fois**)

Pa 5

Press. diff. (**renouv. de l'air 10 fois - EK5/AK4**)

Pa 5

Charge maximale

kg 600

Charge répartie

kg/m² 595

Socle de transport

Hauteur d'ouverture

mm 90

Largeur utile

mm 1120

Vue de dessus

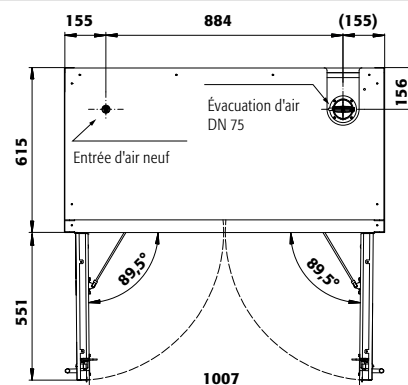

Q90.195.120.MV

Tiroirs/numéro

| | 9 | 8 | 7 | 6 | 5 | 4+1 | 4 | 3+1 | 3 | 2 |
|-----------------|-----|-----|-----|-----|-----|-----|-----|-----|-----|-----|
| Distance 9 (mm) | 145 | | | | | | | | | |
| Distance 8 (mm) | 135 | 145 | | | | | | | | |
| Distance 7 (mm) | 135 | 170 | 240 | | | | | | | |
| Distance 6 (mm) | 135 | 170 | 230 | 240 | | | | | | |
| Distance 5 (mm) | 135 | 170 | 200 | 230 | 275 | 145 | | | | |
| Distance 4 (mm) | 135 | 170 | 200 | 230 | 265 | 230 | 340 | 275 | | |
| Distance 3 (mm) | 135 | 170 | 170 | 230 | 330 | 230 | 360 | 295 | 435 | |
| Distance 2 (mm) | 170 | 170 | 170 | 230 | 265 | 230 | 360 | 295 | 520 | 915 |
| Distance 1 (mm) | 230 | 230 | 200 | 265 | 330 | 475 | 425 | 475 | 550 | 615 |

Hauteurs de stockage pour tiroirs

Q90.195.120.MV

Étagères/nombre

| | 4 | 3 | 2 |
|-----------------|-----|-----|---|
| Distance 4 (mm) | 370 | | |
| Distance 3 (mm) | 285 | 400 | |
| Distance 2 (mm) | 315 | 380 | |
| Distance 1 (mm) | 315 | 410 | |

Hauteurs de stockage des étagères

Q90.195.120.MV

Quantité

| | Type de récipient | Volume |
|----|------------------------------|------------|
| 30 | Aérosols | 400 ml |
| 12 | Aérosols | 1 litre |
| 12 | Bouteille de lab. (en verre) | 1 litre |
| 12 | Bouteille de lab. (en pe) | 1 litre |
| 6 | Bouteille de lab. (en verre) | 2,5 litres |

Capacité de stockage de chaque tiroir/récipient

| | Type de récipient | Volume |
|----|------------------------------|------------|
| 30 | Aérosols | 400 ml |
| 12 | Aérosols | 1 litre |
| 12 | Bouteille de lab. (en verre) | 1 litre |
| 12 | Bouteille de lab. (en pe) | 1 litre |
| 6 | Bouteille de lab. (en verre) | 2,5 litres |

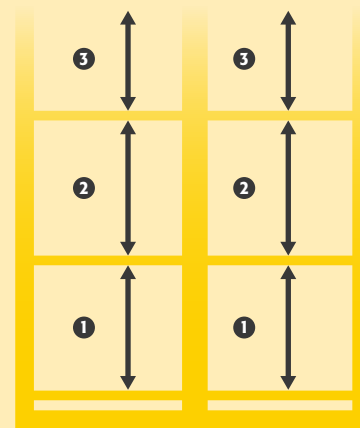



Q-CLASSIC-90 ◀ 120 cm ▶



Stockage sécurisé, conforme à la réglementation en vigueur des produits dangereux, inflammables dans les zones de travail

Fonction / construction:

- **Robuste et durable** : structure extérieure acier, résistante aux rayures, peinture époxy, 3 charnières de fixation de porte, fermeture protégée contre la corrosion
- **Tout en un** : plusieurs compartiments permettent le stockage de différentes substances dangereuses dans une même armoire
- **Ergonomique** : maintien des portes en toute position, fermeture automatique en cas d'incendie
- **Utilisation contrôlée** : portes verrouillables, compatible avec fermeture centralisée; indicateur de verrouillage des portes (rouge/vert)
- **Transport facile** : socle de transport intégré, plinthe disponible en option
- **Installation facile** : pieds réglables intégrés

- **Aération et ventilation** : système d'aération et de ventilation pour le raccordement à un système d'extraction ou de ventilation filtrée autonome, hélice sur la grille d'évacuation indiquant une ventilation

Équipements intérieurs disponibles:

- Tiroirs – exploitation optimale de la capacité de stockage disponible
- Surbacs (PE ou PP)
- Étagère d'une capacité de charge de 75 kg
- Caillebotis
- Étagères de rétention sans métal et bacs de rétention
- Bacs-étagères d'une capacité de charge de 150 kg
- Bac de rétention au sol

Armoire de sécurité

Q-CLASSIC-90 modèle Q90.195.120.MM

corps gris anthracite (RAL 7016), avec portes battantes en jaune sécurité (RAL 1004), équipée avec 4 x étagère (tôle d'acier revêtement époxy), 4 x bac de rétention au sol (tôle d'acier revêtement époxy)

Code article 34192-040-34210

(plinthe et caisson de ventilation à filtre intégré en options)



Unité d'extraction avec contrôle du débit d'air
Ventilation des armoires de sécurité
Installation rapide par emboîtement, aucun accessoire de raccordement est nécessaire
Plus d'information et autres modèles à partir de la page 495
Code article 14220



Caisson de ventilation à filtre intégré
Économisez sur l'installation de conduites d'évacuation d'air coûteuses
Plus d'information, à partir de la page 490
Code article 25099



Stockage séparé

Grâce à la paroi centrale, plusieurs substances dangereuses peuvent être stockées séparément



Étagère
Réglable en hauteur

Cherchez-vous la bonne armoire de sécurité ?
Notre configurateur de produits en ligne optimisé vous aide à trouver la bonne solution de stockage étape par étape.
Faites le test : www.asecos-configurator.com



Armoire de sécurité

Q-CLASSIC-90 modèle Q90.195.120.MM

corps gris anthracite (RAL 7016), avec portes battantes en rouge signalisation (RAL 3020), équipée avec 2 x étagère (tôle d'acier revêtement époxy), 2 x caillebotis, 2 x bac de rétention au sol, 2 x tiroir, 2 x tiroir (tôle d'acier revêtement époxy)

Code article 34192-046-34212

(plinthe et caisson de ventilation à filtre intégré en options)

Armoire de sécurité

Q-CLASSIC-90 modèle Q90.195.120.MM

corps gris anthracite (RAL 7016), avec portes battantes en gris clair (RAL 7035), équipée avec 4 x tiroir (tôle d'acier revêtement époxy), 2 x étagère de rétention, 2 x bac de rétention au sol (PP)

Code article 34192-041-34213

(l'illustration intègre la plinthe en option)

7 couleurs de porte sont disponibles sans frais supplémentaires :



Exemple de commande
Pour bien remplir votre bon de commande



| Modèle | Information / équipement | Code article |
|----------------|-------------------------------------------------------------------------------------------|--------------|
| Q90.195.120.MM | corps sans équipement intérieur, avec paroi de séparation médiane (vertical / horizontal) | 34192 |

| Couleur du corps | Couleur de porte | Code article |
|--------------------------|------------------------------|--------------|
| Gris anthracite RAL 7016 | jaune sécurité RAL 1004 | 040 4 |
| Gris anthracite RAL 7016 | gris clair RAL 7035 | 041 4 |
| Gris anthracite RAL 7016 | rouge signalisation RAL 3020 | 046 4 |
| Gris anthracite RAL 7016 | bleu gentiane RAL 5010 | 047 4 |
| Gris anthracite RAL 7016 | vert réséda RAL 6011 | 048 4 |
| Gris anthracite RAL 7016 | asecos argent | 049 4 |
| Gris anthracite RAL 7016 | blanc pur RAL 9010 | 050 4 |

| Packs d'équipement (commande uniquement possible en même temps que l'armoire) | Matériau | Code article |
|-----------------------------------------------------------------------------------|-------------------------------------------------|--------------|
| 4x étagère, 4x caillebotis, 4x bac de rétention au sol [V=22.0L] | tôle d'acier revêtement époxy RAL 7035 | 34211 2 |
| 4x étagère, 4x caillebotis, 4x bac de rétention au sol [V=22.0L] | acier inoxydable | 34207 2 |
| 4x étagère, 4x bac de rétention au sol [V=22.0L] | tôle d'acier revêtement époxy RAL 7035 | 34210 2 |
| 4x étagère, 4x bac de rétention au sol [V=22.0L] | acier inoxydable | 34205 2 |
| En haut: 2x étagère, 2x caillebotis, 2x bac de rétention au sol [V=22.0L] | tôle d'acier revêtement époxy RAL 7035 | 34212 2 |
| En bas: 2x tiroir [V=4.5L], 2x tiroir [V=4.5L] | | |
| À gauche: 4x tiroir [V=4.5L] | tôle d'acier revêtement époxy RAL 7035, PP gris | 34213 2 |
| À droite: 2x étagère de rétention [V=11.0L], 2x bac de rétention au sol [V=11.0L] | | |



Configuration personnalisée du modèle Q90.195.120.MM

| Modèle | Information / équipement | L x P x H (mm) | Code article |
|----------------|-------------------------------------------------------------------------------------------|-------------------|--------------|
| Q90.195.120.MM | corps sans équipement intérieur, avec paroi de séparation médiane (vertical / horizontal) | 1193 x 615 x 1953 | 34192 |

| Couleur du corps | Couleur de porte | Code article |
|--------------------------|------------------------------|-----------------------|
| Gris anthracite RAL 7016 | jaune sécurité RAL 1004 | 040 4 |
| Gris anthracite RAL 7016 | gris clair RAL 7035 | 041 4 |
| Gris anthracite RAL 7016 | rouge signalisation RAL 3020 | 046 4 |
| Gris anthracite RAL 7016 | bleu gentiane RAL 5010 | 047 4 |
| Gris anthracite RAL 7016 | vert réséda RAL 6011 | 048 4 |
| Gris anthracite RAL 7016 | asecos argent | 049 4 |
| Gris anthracite RAL 7016 | blanc pur RAL 9010 | 050 4 |

| Équipements | Matériau | L x P x H (mm) | | | | Code article |
|--------------------------------|----------------------------------------------------|------------------------------------------------|------------------|--------|-------------|-------------------------------|
| Étagère | | | | | | |
| Charnière : à gauche à droite | | | | | | |
| | Étagère | tôle d'acier revêtement époxy RAL 7035 | 440 x 432 x 30* | 75,00 | | 30098 30098 2 |
| | | acier inoxydable | 440 x 432 x 30* | 75,00 | | 30102 30102 2 |
| | Étagère de rétention | tôle d'acier revêtement époxy RAL 7035 | 427 x 442 x 70* | 150,00 | 11,50 10,45 | 30099 30099 2 |
| | | acier inoxydable | 427 x 442 x 70* | 150,00 | 11,50 10,45 | 30103 30103 6 |
| | Étagère de rétention sans métal | PP gris | 370 x 417 x 89* | 50,00 | 11,00 10,00 | 30106 30106 2 |
| Caillebotis | | | | | | |
| | Caillebotis | tôle d'acier revêtement époxy RAL 7035 | 420 x 439 x 60 | 75,00 | | 5555 5555 2 |
| | | acier inoxydable | 420 x 439 x 60 | 75,00 | | 5776 5776 2 |
| | Caillebotis hauteur = 180 mm | tôle d'acier revêtement époxy RAL 7035 | 438 x 453 x 180 | 75,00 | | 17693 17693 4 |
| | Caillebotis hauteur = 170 mm | acier inoxydable | 438 x 453 x 170 | 75,00 | | 10254 10254 4 |
| Bac de rétention au sol | | | | | | |
| | Bac de rétention au sol | tôle d'acier revêtement époxy RAL 7035 | 442 x 457 x 130 | 22,00 | 20,00 | 33594 33594 2 |
| | | acier inoxydable | 415 x 480 x 127* | 22,00 | 20,00 | 30104 30104 2 |
| | Bac de rétention au sol hauteur = 180 mm | tôle d'acier revêtement époxy RAL 7035 | 439 x 454 x 180* | 33,00 | 30,00 | 33605 33605 2 |
| | Bac de rétention au sol hauteur = 170 mm | acier inoxydable | 439 x 504 x 171* | 33,00 | 30,00 | 30105 30105 6 |
| | Bac de rétention au sol sans métal | PP gris | 449 x 505 x 94 | | 11,00 10,00 | 33828 33828 2 |
| Tiroir | | | | | | |
| | Tiroir | tôle d'acier revêtement époxy RAL 7035 | 345 x 500 x 50* | 25,00 | 4,50 4,09 | 30108 33383 2 |
| | | acier inoxydable | 345 x 500 x 50* | 25,00 | 4,50 4,09 | 30110 33396 2 |
| | Tiroir (évacuation) | tôle d'acier revêtement époxy RAL 7035 | 329 x 502 x 50* | 50,00 | 7,50 6,82 | 30109 33399 2 |
| | | acier inoxydable | 329 x 502 x 50* | 50,00 | 7,50 6,82 | 30111 33400 2 |
| Accessoires | | | | | | |
| | Box de stockage charnière à gauche | tôle d'acier revêtement époxy RAL 7035 | 380 x 420 x 360 | | | 30029 30029 2 |
| | Box de stockage charnière à droite | tôle d'acier revêtement époxy RAL 7035 | 380 x 420 x 360 | | | 30030 30030 2 |
| | Surbac | PP gris | 353 x 406 x 88* | | 11,50 10,45 | 9706 9706 2 |
| | Surbac pour tiroir d'évacuation | PP noir | 313 x 413 x 175* | | 18,50 16,82 | 18474 18474 2 |
| | Surbac pour tiroir | PP nature | 318 x 449 x 66* | | 8,50 7,73 | 18472 18472 2 |
| | Caoutchouc antidérapant pour tiroir d'alimentation | noir | 495 x 340 x 1 | | | 8719 8719 2 |
| | Passage de tubes | tôle d'acier revêtement époxy RAL 7035 | 182 x 104 x 48 | | | 30035 30035 2 |
| | Plinthe | tôle d'acier revêtement époxy texturé RAL 7016 | 1118 x 35 x 85 | | | 30036 30036 2 |
| | Box pour produits chimiques | PP bleu | 410 x 300 x 260 | | | 30038 30038 2 |
| | Porte-documents DIN A5 | polystyrène | | | | 30793 30793 2 |

| Ventilation | Code article |
|--------------------------------------------------------------------------------------|-------------------------|
| Caisson de ventilation à filtration intégrée UFA.20.30* avec contrôle du débit d'air | 25099 2 |
| Unité d'extraction HFEA.8677. sans contrôle du débit d'air | 14218 2 |
| Unité d'extraction HFEA.11442. avec contrôle du débit d'air | 14220 2 |

* L x P correspond à la surface de dépose utile

1) Capacité de charge (kg), 2) Volume de rétention (litres), 3) Volume max. des récipients dans l'armoire (litres)

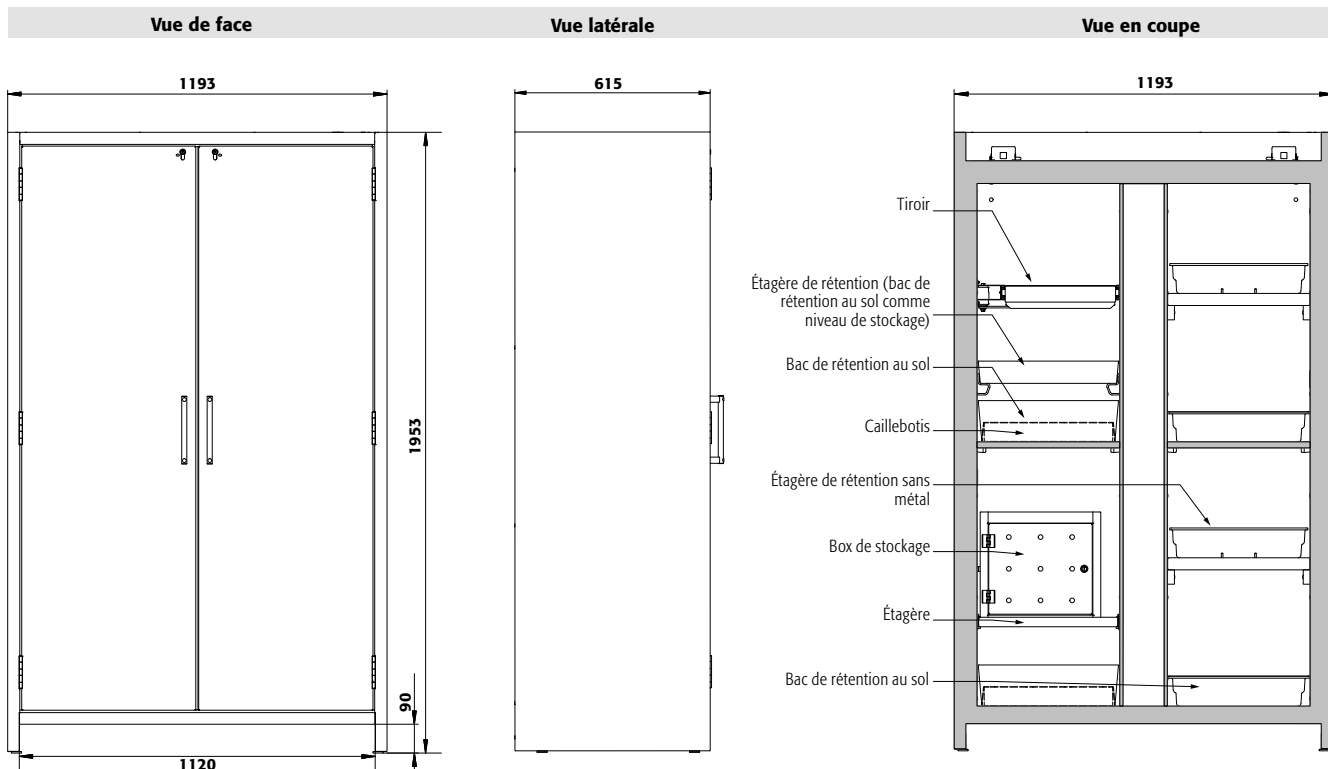

Caractéristiques techniques

Q90.195.120.MM

| | | |
|----------------------------------------------------------|-------------------|---------------------------------------|
| Dimensions l x P x H extérieur | mm | 1193 x 615 x 1953 |
| Dimensions l x P x H intérieur | mm | tous les compart.: 450 x 522 x 810 |
| Poids sans équipement intérieur | kg | 460 |
| Renouvellement de l'air 10 fois | m ³ /h | 9 |
| Press. diff. (renouv. de l'air 10 fois) | Pa | 5 |
| Press. diff. (renouv. de l'air 10 fois - EK5/AK4) | Pa | 5 |
| Charge maximale | kg | 600 |
| Charge répartie | kg/m ² | 531 |
| Socle de transport | | |
| Hauteur d'ouverture | mm | 90 |
| Largeur utile | mm | 1120 |

Vue de dessus

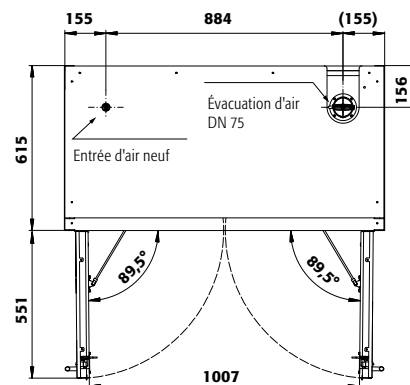

Q90.195.120.MM

Hauteurs de stockage pour tiroirs en haut en bas

| | | |
|-----------------------|----------|----------|
| Tiroirs/numéro | 2 | 2 |
| Distance ② (mm) | 340 | 339 |
| Distance ① (mm) | 330 | 330 |

Q90.195.120.MM

Hauteurs de stockage des étagères en haut en bas

| | | |
|------------------------|----------|----------|
| Étagères/nombre | 2 | 2 |
| Distance ① (mm) | 315 | 315 |

Q90.195.120.MM

Capacité de stockage de chaque tiroir/récipient

| | | |
|-----------------|------------------------------|---------------|
| Quantité | Type de récipient | Volume |
| 30 | Aérosols | 400 ml |
| 12 | Aérosols | 1 litre |
| 12 | Bouteille de lab. (en verre) | 1 litre |
| 12 | Bouteille de lab. (en pe) | 1 litre |
| 6 | Bouteille de lab. (en verre) | 2,5 litres |

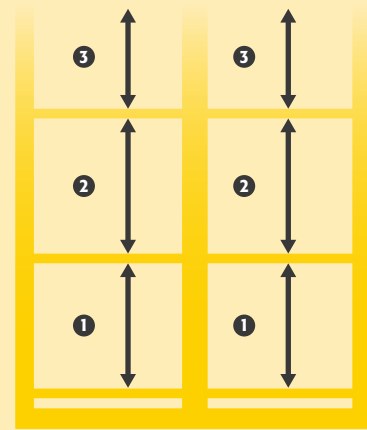



Stockage sécurisé, conforme à la réglementation en vigueur des poudres métalliques ou de produits dangereux, inflammables dans les zones de travail

Fonction / construction:

- **Robuste et durable** : structure extérieure acier, résistante aux rayures, peinture époxy, 3 charnières de fixation de porte, fermeture protégée contre la corrosion
- **Ergonomique** : portes faciles à ouvrir avec fermeture automatique au moyen d'un ferme-porte amorti à l'huile. Ouverture des portes avec un effort minimal
- **Utilisation contrôlée** : portes verrouillables, compatible avec fermeture centralisée; indicateur de verrouillage des portes (rouge/vert)

- **Transport facile** : socle de transport intégré, plinthe disponible en option
- **Installation facile** : pieds réglables intégrés
- **Aération et ventilation** : système d'aération et de ventilation pour le raccordement à un système d'extraction ou de ventilation filtrée autonome, hélice sur la grille d'évacuation indiquant une ventilation

Équipements intérieurs disponibles:

- Caillebotis comme niveaux de stockage
- Bac de rétention au sol

Armoire de sécurité
Q-CLASSIC-90 modèle Q90.195.120.ME.WDC
 corps gris anthracite (RAL 7016), avec portes battantes en asecos argent, équipée avec 4 x caillebotis (acier galvanisé), 1 x bac de rétention au sol (tôle d'acier revêtement époxy)
Code article 38074-049-38102 
 (l'illustration intègre la plinthe en option)



La dispersion des poudres métalliques lors de leur manipulation peut entraîner un risque accru d'explosion. Le contact cutané ou l'inhalation des produits dangereux peut être très nocif pour la santé. Par conséquent, les poudres métalliques doivent être manipulées et stockées avec des EPI appropriés et doivent être stockées dans des installations de sécurité appropriées.

Guide des produits chimiques

... résume clairement les lois et le contexte juridique concernant le stockage et la manipulation de celles-ci. Obtenez maintenant votre exemplaire à l'adresse www.asecos.fr



Caillebotis comme niveaux de stockage
 tôle d'acier galvanisé (charge max. 180 kg), flexible réglable en hauteur (par pas de 32 mm)



Appréciez sa flexibilité

Grâce au Q-MOVER (en option), l'armoire peut changer rapidement de lieux !



Vue de face

Vue latérale

Vue en coupe

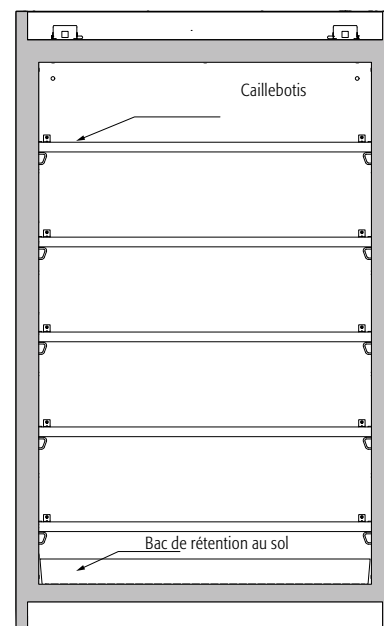
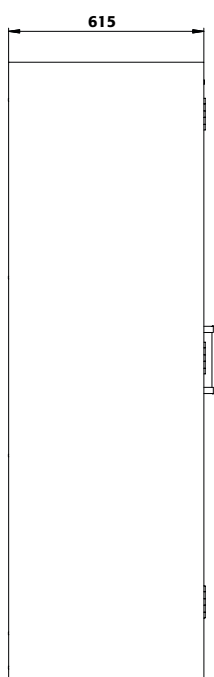
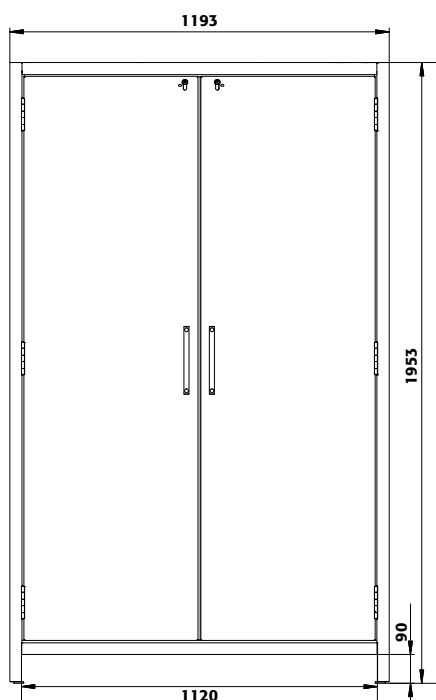

Caractéristiques techniques

Q90.195.120.ME.WDC

| | | |
|----------------------------------------------------------|-------------------|-------------------|
| Dimensions l x P x H extérieur | mm | 1193 x 615 x 1953 |
| Dimensions l x P x H intérieur | mm | 1050 x 522 x 1647 |
| Poids sans équipement intérieur | kg | 424 |
| Renouvellement de l'air 10 fois | m ³ /h | 9 |
| Press. diff. (renouv. de l'air 10 fois) | Pa | 5 |
| Press. diff. (renouv. de l'air 10 fois - EK5/AK4) | Pa | 5 |
| Charge maximale | kg | 600 |
| Charge répartie | kg/m ² | 531 |

Socle de transport

| | | |
|---------------------|----|------|
| Hauteur d'ouverture | mm | 90 |
| Largeur utile | mm | 1120 |

Vue de dessus

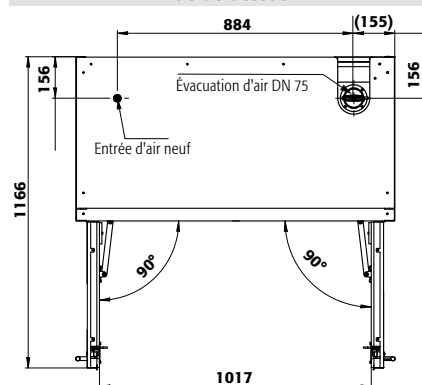

Couleur du corps / des portes :



049

Exemple de commande

Pour bien remplir votre bon de commande



38074 — 049 — 38101

| | | |
|--------------------|---------------------------------------------------------------------------|---------------------|
| Modèle | Information / équipement | Code article |
| Q90.195.120.ME.WDC | corps sans équipement intérieur, pour le stockage des poudres métalliques | 38074 |

| | | |
|--------------------------|-------------------------|---------------------|
| Couleur du corps | Couleur de porte | Code article |
| Gris anthracite RAL 7016 | asecos argent | 049 |

| | | |
|-----------------------------------------------------------------------------------------|---------------------------------------------------------|---------------------|
| Packs d'équipement (commande uniquement possible en même temps que l'armoire) | Matériau | Code article |
| 3x caillebotis, 1x bac de rétention au sol [V=33.0L] | acier galvanisé, tôle d'acier revêtement époxy RAL 7035 | 38101 |
| 4x caillebotis, 1x bac de rétention au sol [V=33.0L] | acier galvanisé, tôle d'acier revêtement époxy RAL 7035 | 38102 |

| | | | | |
|---------------------------------------|------------------------------------------------|-----------------------|------------|---------------------|
| Équipements | Matériau | L x P x H (mm) | 1) 2) 3) | Code article |
| Caillebotis comme niveaux de stockage | acier galvanisé | 1036 x 450 x 30 | 180,00 | 27566 |
| Plinthe | tôle d'acier revêtement époxy texturé RAL 7016 | 1118 x 35 x 85 | | 30036 |
| Q-Mover 2 pcs | acier revêtement époxy texturé RAL 7016 | 600 x 140 x 130 | | 30037 |
| Porte-documents DIN A5 | polystyrène | | | 30793 |



Stockage sécurisé, conforme à la réglementation en vigueur des produits dangereux, inflammables dans les zones de travail

Fonction / construction:

- **Robuste et durable :** structure extérieure acier, résistante aux rayures, peinture époxy, 3 charnières de fixation de porte, fermeture protégée contre la corrosion
- **Ergonomique :** maintien des portes en toute position, fermeture automatique en cas d'incendie
- **Utilisation contrôlée :** portes verrouillables, compatible avec fermeture centralisée; indicateur de verrouillage des portes (rouge/vert)
- **Transport facile :** socle de transport intégré, plinthe disponible en option
- **Installation facile :** pieds réglables intégrés
- **Aération et ventilation :** système d'aération et de ventilation pour le raccordement à un système

d'extraction ou de ventilation filtrée autonome, hélice sur la grille d'évacuation indiquant une ventilation

Équipements intérieurs disponibles:

- Tiroirs – exploitation optimale de la capacité de stockage disponible
- Surbacs (PE ou PP)
- Étagère d'une capacité de charge de 75 kg
- Box de stockage
- Caillebotis
- Étagères de rétention sans métal et bacs de rétention
- Tiroirs pour charges lourdes d'une capacité de charge de 100 kg
- Bacs-étagères d'une capacité de charge de 150 kg
- Bac de rétention au sol

Armoire de sécurité

Q-CLASSIC-90 modèle Q90.195.090

corps gris anthracite (RAL 7016), avec portes battantes en jaune sécurité (RAL 1004), équipée avec 3 x étagère (tôle d'acier revêtement époxy), 1 x caillebotis, 1 x bac de rétention au sol (tôle d'acier revêtement époxy)

Code article 30041-040-33622

(l'illustration intègre la plinthe et le boîtier de ventilation en option)



Voulez-vous entreposer et retirer les emballages des substances dangereuses encore plus facilement ?

Ouvrez deux portes d'armoire d'une seule main !

Les armoires de sécurité PEGASUS à partir de la page 96



Étagère
Réglable en hauteur



Unité d'extraction

Ventilation des armoires de sécurité
Installation rapide par emboîtement, aucun accessoire de raccordement est nécessaire

Plus d'information, à partir de la page 495

Code article 14218



Tiroir

Volume de stockage élevé, idéal pour les petits contenants



Équipement intérieur sans métal

Idéal pour le stockage de substances dangereuses inflammables corrosives. Étagères de rétention et bacs de rétention au sol en PE ou PP, résistants aux produits corrosifs.



Caisson de ventilation à filtre intégré

Économisez sur l'installation de conduites d'évacuation d'air coûteuses
Plus d'information, à partir de la page 490

Code article 25099



Armoire de sécurité
Q-CLASSIC-90 modèle Q90.195.090
 corps gris anthracite (RAL 7016), avec portes battantes en bleu gentiane (RAL 5010), équipée avec 4 x tiroir (tôle d'acier revêtement époxy)
Code article 30041-047-33627 4
 (l'illustration intègre la plinthe en option)



Armoire de sécurité
Q-CLASSIC-90 modèle Q90.195.090
 corps gris anthracite (RAL 7016), avec portes battantes en gris clair (RAL 7035), équipée avec 6 x tiroir (tôle d'acier revêtement époxy)
Code article 30041-041-33629 4
 (l'illustration intègre la plinthe en option)

7 couleurs de porte sont disponibles
 sans frais supplémentaires :



Exemple de commande
 Pour bien remplir votre bon de commande



| Icon | corps sans équipement intérieur | Information / équipement | Code article |
|------|---------------------------------|---------------------------------|--------------|
| | Q90.195.090 | corps sans équipement intérieur | 30041 |

| Icon | Couleur du corps | Couleur de porte | Code article |
|------|--------------------------|------------------------------|--------------|
| | Gris anthracite RAL 7016 | jaune sécurité RAL 1004 | 040 4 |
| | Gris anthracite RAL 7016 | gris clair RAL 7035 | 041 4 |
| | Gris anthracite RAL 7016 | rouge signalisation RAL 3020 | 046 4 |
| | Gris anthracite RAL 7016 | bleu gentiane RAL 5010 | 047 4 |
| | Gris anthracite RAL 7016 | vert réséda RAL 6011 | 048 4 |
| | Gris anthracite RAL 7016 | asecos argent | 049 4 |
| | Gris anthracite RAL 7016 | blanc pur RAL 9010 | 050 4 |

| Icon | Packs d'équipement (commande uniquement possible en même temps que l'armoire) | Matériau | Code article |
|------|-------------------------------------------------------------------------------|----------------------------------------|--------------|
| | 3x étagère, 1x caillebotis, 1x bac de rétention au sol [V=22.0L] | tôle d'acier revêtement époxy RAL 7035 | 33622 2 |
| | 4x étagère, 1x caillebotis, 1x bac de rétention au sol [V=22.0L] | tôle d'acier revêtement époxy RAL 7035 | 33623 2 |
| | 3x étagère, 1x bac de rétention au sol [V=22.0L] | tôle d'acier revêtement époxy RAL 7035 | 33624 2 |
| | 4x étagère, 1x bac de rétention au sol [V=22.0L] | tôle d'acier revêtement époxy RAL 7035 | 33625 2 |
| | 3x étagère, 1x caillebotis, 1x bac de rétention au sol [V=22.0L] | acier inoxydable | 30047 2 |
| | 4x étagère, 1x caillebotis, 1x bac de rétention au sol [V=22.0L] | acier inoxydable | 30048 2 |
| | 3x étagère, 1x bac de rétention au sol [V=22.0L] | acier inoxydable | 30049 2 |
| | 4x étagère, 1x bac de rétention au sol [V=22.0L] | acier inoxydable | 30050 2 |
| | 3x étagère de rétention [V=22.0L], 1x bac de rétention au sol [V=22.0L] | PP gris | 30051 2 |
| | 4x étagère de rétention [V=22.0L], 1x bac de rétention au sol [V=22.0L] | PP gris | 30052 2 |
| | 4x tiroir [V=19.0L] | tôle d'acier revêtement époxy RAL 7035 | 33627 2 |
| | 5x tiroir [V=19.0L] | tôle d'acier revêtement époxy RAL 7035 | 33628 2 |
| | 6x tiroir [V=19.0L] | tôle d'acier revêtement époxy RAL 7035 | 33629 2 |
| | 4x tiroir [V=19.0L] | acier inoxydable | 33631 6 |
| | 5x tiroir [V=19.0L] | acier inoxydable | 33632 6 |
| | 6x tiroir [V=19.0L] | acier inoxydable | 33633 6 |



Configuration personnalisée du modèle Q90.195.090

| Modèle | Information / équipement | L x P x H (mm) | Code article |
|-------------|---------------------------------|------------------|--------------|
| Q90.195.090 | corps sans équipement intérieur | 893 x 615 x 1953 | 30041 |

| Couleur du corps | Couleur de porte | Code article |
|--------------------------|------------------------------|--------------|
| Gris anthracite RAL 7016 | jaune sécurité RAL 1004 | 040 |
| Gris anthracite RAL 7016 | gris clair RAL 7035 | 041 |
| Gris anthracite RAL 7016 | rouge signalisation RAL 3020 | 046 |
| Gris anthracite RAL 7016 | bleu gentiane RAL 5010 | 047 |
| Gris anthracite RAL 7016 | vert réséda RAL 6011 | 048 |
| Gris anthracite RAL 7016 | asecos argent | 049 |
| Gris anthracite RAL 7016 | blanc pur RAL 9010 | 050 |

| Équipements | Matériau | L x P x H (mm) | 1) | 2) | 3) | Code article | |
|--------------------------------|-------------------------------------|------------------------------------------------------------|--------------------------------------|------------------|----------------|----------------|-------|
| Étagère | | | | | | | |
| | Étagère | tôle d'acier revêtement époxy RAL 7035 acier inoxydable | 740 x 432 x 30* 740 x 432 x 30* | 75,00 75,00 | | 30059 | |
| | Étagère de rétention | tôle d'acier revêtement époxy RAL 7035 acier inoxydable | 725 x 445 x 80* 723 x 488 x 83* | 150,00 150,00 | 23,50 22,00 | 21,36 20,00 | 30828 |
| | Étagère de rétention sans métal | PP gris | 644 x 416 x 102* | 50,00 | 22,00 | 20,00 | 30063 |
| Caillebotis | | | | | | | |
| | Caillebotis | tôle d'acier revêtement époxy RAL 7035 acier inoxydable | 724 x 417 x 70 724 x 417 x 70 | 75,00 75,00 | | 11165 | |
| Bac de rétention au sol | | | | | | | |
| | Bac de rétention au sol | acier inoxydable tôle d'acier revêtement époxy RAL 7035 | 723 x 488 x 83* 725 x 445 x 80* | 22,00 22,00 | 20,00 20,00 | 30062 | |
| | Bac de rétention au sol sans métal | PP gris | 749 x 505 x 107 | 22,00 | 20,00 | 33829 | |
| Tiroir | | | | | | | |
| | Tiroir | tôle d'acier revêtement époxy RAL 7035 acier inoxydable | 544 x 488 x 90* 544 x 488 x 90* | 60,00 60,00 | 19,00 19,00 | 1727 1727 | 30065 |
| | Tiroir pour charges lourdes | tôle d'acier revêtement époxy RAL 7035 acier inoxydable | 543 x 487 x 162* 543 x 487 x 162* | 100,00 100,00 | 45,00 45,00 | 40,91 40,91 | 30066 |
| Accessoires | | | | | | | |
| | Box de stockage charnière à gauche | tôle d'acier revêtement époxy RAL 7035 | 380 x 420 x 360 | | | 30029 | |
| | Box de stockage charnière à droite | tôle d'acier revêtement époxy RAL 7035 | 380 x 420 x 360 | | | 30030 | |
| | Surbac pour tiroir | PP gris | 534 x 450 x 96* | 23,00 | 20,91 | 27948 | |
| | Surbac | PP gris | 653 x 406 x 88* | 21,50 | 19,55 | 9707 | |
| | Caoutchouc antidérapant pour tiroir | noir | 540 x 490 x 1 | | | 15653 | |
| | Passage de tubes | tôle d'acier revêtement époxy RAL 7035 | 182 x 104 x 48 | | | 30035 | |
| | Plinthe | tôle d'acier revêtement époxy texturé RAL 7016 | 818 x 35 x 85 | | | 30069 | |
| | Q-Mover 2 pcs | acier revêtement époxy texturé RAL 7016 | 600 x 140 x 130 | | | 30037 | |
| | Box pour produits chimiques | PP bleu | 410 x 300 x 260 | | | 30038 | |
| | Porte-documents DIN A5 | polystyrène | | | | 30793 | |

| Ventilation | Code article |
|--------------------------------------------------------------------------------------|--------------|
| Caisson de ventilation à filtration intégrée UFA.20.30* avec contrôle du débit d'air | 25099 |
| Unité d'extraction HFEA8677 sans contrôle du débit d'air | 14218 |
| Unité d'extraction HFEA11442 avec contrôle du débit d'air | 14220 |

* L x P correspond à la surface de dépose utile

1) Capacité de charge (kg), 2) Volume de rétention (litres), 3) Volume max. des récipients dans l'armoire (litres)

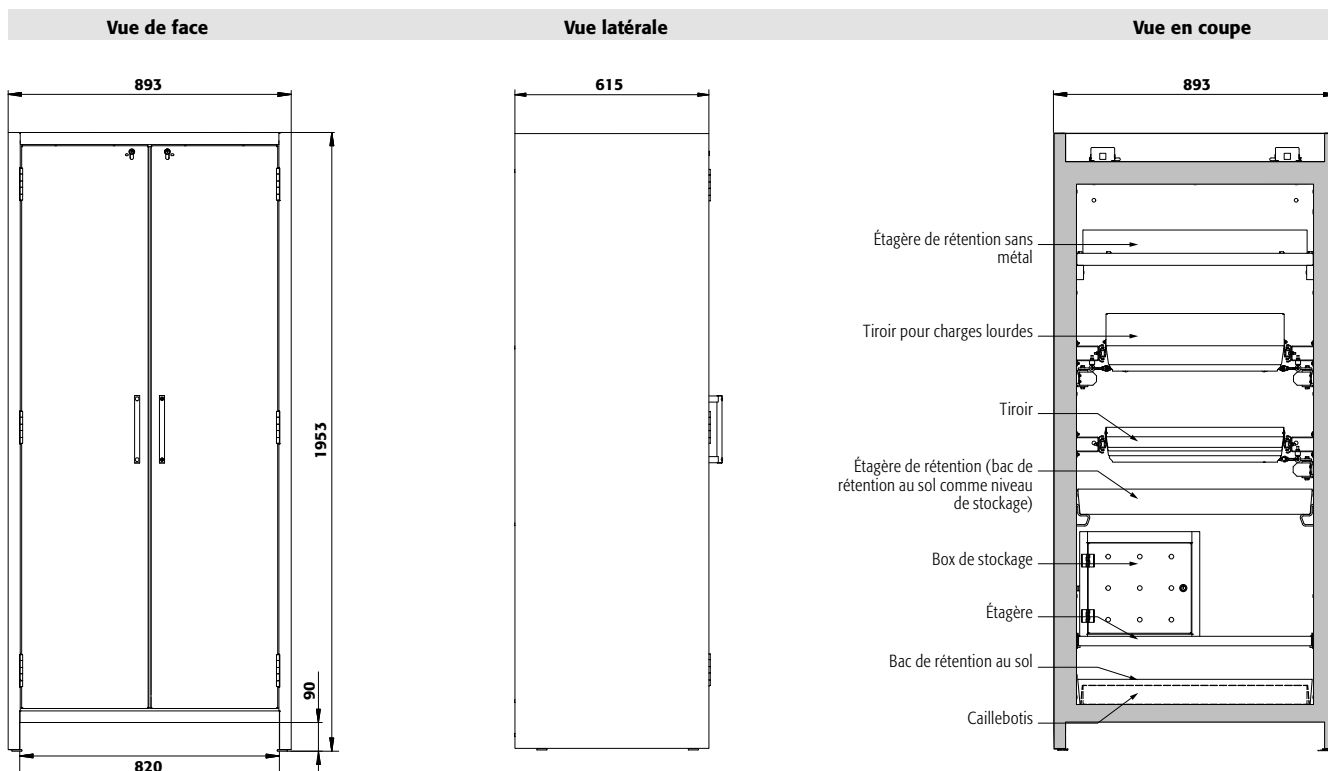

Caractéristiques techniques

Q90.195.090

| | | |
|----------------------------------------------------------|-------------------|------------------|
| Dimensions l x P x H extérieur | mm | 893 x 615 x 1953 |
| Dimensions l x P x H intérieur | mm | 750 x 522 x 1647 |
| Poids sans équipement intérieur | kg | 343 |
| Renouvellement de l'air 10 fois | m ³ /h | 6 |
| Press. diff. (renouv. de l'air 10 fois) | Pa | 5 |
| Press. diff. (renouv. de l'air 10 fois - EK5/AK4) | Pa | 5 |
| Charge maximale | kg | 600 |
| Charge répartie | kg/m ² | 654 |
| Socle de transport | | |
| Hauteur d'ouverture | mm | 90 |
| Largeur utile | mm | 820 |

Vue de dessus

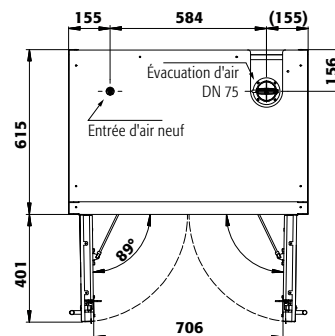

Q90.195.090

Tiroirs/numéro

| | Hauteurs de stockage pour tiroirs | | | | | | | | | |
|-----------------|------------------------------------------|-----|-----|-----|-----|-----|-----|-----|-----|---|
| | 9 | 8 | 7 | 6 | 5 | 4+1 | 4 | 3+1 | 3 | 2 |
| Distance ⑨ (mm) | 150 | | | | | | | | | |
| Distance ⑧ (mm) | 135 | 150 | | | | | | | | |
| Distance ⑦ (mm) | 135 | 170 | 150 | | | | | | | |
| Distance ⑥ (mm) | 135 | 170 | 200 | 250 | | | | | | |
| Distance ⑤ (mm) | 135 | 170 | 200 | 230 | 280 | 250 | | | | |
| Distance ④ (mm) | 135 | 170 | 200 | 230 | 295 | 230 | 345 | | | |
| Distance ③ (mm) | 135 | 170 | 200 | 230 | 295 | 230 | 360 | 440 | | |
| Distance ② (mm) | 170 | 170 | 200 | 230 | 295 | 230 | 360 | 520 | 920 | |
| Distance ① (mm) | 230 | 230 | 265 | 265 | 295 | 520 | 425 | 550 | 615 | |

Q90.195.090

Étagères/nombre

| | Hauteurs de stockage des étagères | | |
|-----------------|------------------------------------------|-----|---|
| | 4 | 3 | 2 |
| Distance ④ (mm) | 370 | | |
| Distance ③ (mm) | 285 | 400 | |
| Distance ② (mm) | 315 | 380 | |
| Distance ① (mm) | 315 | 410 | |

Q90.195.090

Quantité

| | Capacité de stockage de chaque tiroir/récipient | |
|----|--------------------------------------------------------|------------|
| | Type de récipient | Volume |
| 49 | Aérosols | 400 ml |
| 23 | Aérosols | 1 litre |
| 23 | Bouteille de lab. (en verre) | 1 litre |
| 23 | Bouteille de lab. (en pe) | 1 litre |
| 9 | Bouteille de lab. (en verre) | 2,5 litres |

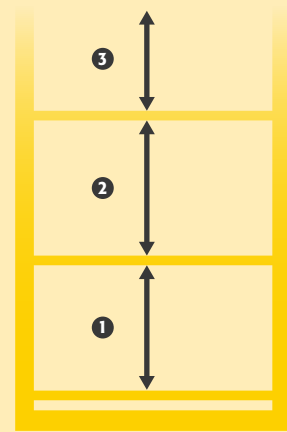



Armoire de sécurité

Q-CLASSIC-90 modèle Q90.195.060

corps gris anthracite (RAL 7016), avec portes battantes en jaune sécurité (RAL 1004), équipée avec 3 x étagère (tôle d'acier revêtement époxy), 1 x caillebotis, 1 x bac de rétention au sol (tôle d'acier revêtement époxy)

Code article 30072-040-33600

(l'illustration intègre la plinthe en option)



Stockage sécurisé, conforme à la réglementation en vigueur des produits dangereux, inflammables dans les zones de travail

Fonction / construction:

- **Robuste et durable :** structure extérieure acier, résistante aux rayures, peinture époxy, 3 charnières de fixation de porte, fermeture protégée contre la corrosion
- **Ergonomique :** la porte restent à la position lors de l'ouverture, fermeture automatique en cas d'incendie
- **Utilisation contrôlée :** porte verrouillable, compatible avec fermeture centralisée; indicateur de verrouillage des portes (rouge/vert)
- **Transport facile :** socle de transport intégré, plinthe disponible en option
- **Installation facile :** pieds réglables intégrés
- **Aération et ventilation :** système d'aération et de ventilation pour le raccordement à un système

d'extraction ou de ventilation filtrée autonome, hélice sur la grille d'évacuation indiquant une ventilation

Équipements intérieurs disponibles:

- Tiroirs – exploitation optimale de la capacité de stockage disponible
- Surbacs (PE ou PP)
- Étagère d'une capacité de charge de 75 kg
- Box de stockage
- Caillebotis
- Étagères de rétention sans métal et bacs de rétention
- Bacs-étagères d'une capacité de charge de 150 kg
- Bac de rétention au sol



Cherchez-vous la bonne armoire de sécurité ?

Notre configurateur de produits en ligne optimisé vous aide à trouver la bonne solution de stockage étape par étape.



Faites le test : www.asecos-configurator.com



Etagère
Réglable en hauteur



Appréciez sa flexibilité

Grâce au Q-MOVER (en option) et à un caisson de ventilation et de filtration autonome, l'armoire peut changer rapidement de lieux !



Tiroir

Volume de stockage élevé, idéal pour les petits contenants



Équipement intérieur sans métal

Idéal pour le stockage de substances dangereuses inflammables corrosives. Étagères de rétention et bacs de rétention au sol en PE ou PP, résistants aux produits corrosifs.



Armoire de sécurité

Q-CLASSIC-90 modèle Q90.195.060

corps gris anthracite (RAL 7016), avec portes battantes en rouge signalisation (RAL 3020), équipée avec 4 x tiroir (tôle d'acier revêtement époxy)

Code article 30072-046-33608

(l'illustration intègre la plinthe en option)

Armoire de sécurité

Q-CLASSIC-90 modèle Q90.195.060

corps gris anthracite (RAL 7016), avec portes battantes en bleu gentiane (RAL 5010), équipée avec 6 x tiroir (tôle d'acier revêtement époxy)

Code article 30072-047-33610

(plinthe et caisson de ventilation à filtre intégré en options)

7 couleurs de porte sont disponibles

sans frais supplémentaires :



























Exemple de commande

Pour bien remplir votre bon de commande



|  corps sans équipement intérieur | Information / équipement | Code article |
|---------------------------------------------------------------------------------------------------------------------|--------------------------------------------------------------------|--------------|
| Q90.195.060 | corps sans équipement intérieur, avec charnières de porte à gauche | 30072 |
| Q90.195.060.R | corps sans équipement intérieur, avec charnières de porte à droite | 30073 |

|  Couleur du corps | Couleur de porte | Code article |
|------------------------------------------------------------------------------------------------------|------------------------------|-----------------------------------------------------------------------------------------|
| Gris anthracite RAL 7016 | jaune sécurité RAL 1004 | 040  |
| Gris anthracite RAL 7016 | gris clair RAL 7035 | 041  |
| Gris anthracite RAL 7016 | rouge signalisation RAL 3020 | 046  |
| Gris anthracite RAL 7016 | bleu gentiane RAL 5010 | 047  |
| Gris anthracite RAL 7016 | vert réséda RAL 6011 | 048  |
| Gris anthracite RAL 7016 | asecos argent | 049  |
| Gris anthracite RAL 7016 | blanc pur RAL 9010 | 050  |

|  Packs d'équipement (commande uniquement possible en même temps que l'armoire) | Matériau | Code article |
|----------------------------------------------------------------------------------------------------------------------------------------------------------------------|----------------------------------------|---------------------------------------------------------------------------------------------------|
| | | Charnière : à gauche à droite |
| 3x étagère, 1x caillebotis, 1x bac de rétention au sol [V=22.0L] | tôle d'acier revêtement époxy RAL 7035 | 33600 34371  |
| 4x étagère, 1x caillebotis, 1x bac de rétention au sol [V=22.0L] | tôle d'acier revêtement époxy RAL 7035 | 33602 34372  |
| 3x étagère, 1x bac de rétention au sol [V=22.0L] | tôle d'acier revêtement époxy RAL 7035 | 33603 34373  |
| 4x étagère, 1x bac de rétention au sol [V=22.0L] | tôle d'acier revêtement époxy RAL 7035 | 33604 34374  |
| 3x étagère de rétention [V=11.5L], 1x caillebotis, 1x bac de rétention au sol [V=33.0L] | tôle d'acier revêtement époxy RAL 7035 | 33606 34375  |
| 3x étagère, 1x caillebotis, 1x bac de rétention au sol [V=22.0L] | acier inoxydable | 30081 33412  |
| 4x étagère, 1x caillebotis, 1x bac de rétention au sol [V=22.0L] | acier inoxydable | 30082 33413  |
| 3x étagère, 1x bac de rétention au sol [V=22.0L] | acier inoxydable | 30083 33414  |
| 4x étagère, 1x bac de rétention au sol [V=22.0L] | acier inoxydable | 30084 33415  |
| 3x étagère de rétention [V=11.5L], 1x caillebotis, 1x bac de rétention au sol [V=33.0L] | acier inoxydable | 30085 33416  |
| 3x étagère de rétention [V=11.0L], 1x bac de rétention au sol [V=11.0L] | PP gris | 30086 33417  |
| 4x étagère de rétention [V=11.0L], 1x bac de rétention au sol [V=11.0L] | PP gris | 30087 33418  |
| 4x tiroir [V=4.5L] | tôle d'acier revêtement époxy RAL 7035 | 33608 34376  |
| 5x tiroir [V=4.5L] | tôle d'acier revêtement époxy RAL 7035 | 33609 34377  |
| 6x tiroir [V=4.5L] | tôle d'acier revêtement époxy RAL 7035 | 33610 34378  |
| 3x tiroir [V=4.5L], 1x tiroir (évacuation) [V=75L], 1x bac de rétention au sol [V=22.0L] | tôle d'acier revêtement époxy RAL 7035 | 30091 33422  |
| 4x tiroir [V=4.5L], 1x tiroir (évacuation) [V=75L], 1x bac de rétention au sol [V=22.0L] | tôle d'acier revêtement époxy RAL 7035 | 30092 33423  |
| 4x tiroir [V=4.5L] | acier inoxydable | 33616 34381  |
| 5x tiroir [V=4.5L] | acier inoxydable | 33617 34382  |
| 6x tiroir [V=4.5L] | acier inoxydable | 33618 34383  |
| 3x tiroir [V=4.5L], 1x tiroir (évacuation) [V=75L], 1x bac de rétention au sol [V=22.0L] | acier inoxydable | 30096 33427  |
| 4x tiroir [V=4.5L], 1x tiroir (évacuation) [V=75L], 1x bac de rétention au sol [V=22.0L] | acier inoxydable | 30097 33428  |



Configuration personnalisée du modèle Q90.195.060

| Modèle | Information / équipement | L x P x H (mm) | Code article |
|---------------|--------------------------------------------------------------------|------------------|--------------|
| Q90.195.060 | corps sans équipement intérieur, avec charnières de porte à gauche | 599 x 615 x 1953 | 30072 |
| Q90.195.060.R | corps sans équipement intérieur, avec charnières de porte à droite | 599 x 615 x 1953 | 30073 |

| Couleur du corps | Couleur de porte | Code article |
|--------------------------|------------------------------|-----------------------|
| Gris anthracite RAL 7016 | jaune sécurité RAL 1004 | 040 4 |
| Gris anthracite RAL 7016 | gris clair RAL 7035 | 041 4 |
| Gris anthracite RAL 7016 | rouge signalisation RAL 3020 | 046 4 |
| Gris anthracite RAL 7016 | bleu gentiane RAL 5010 | 047 4 |
| Gris anthracite RAL 7016 | vert réséda RAL 6011 | 048 4 |
| Gris anthracite RAL 7016 | asecos argent | 049 4 |
| Gris anthracite RAL 7016 | blanc pur RAL 9010 | 050 4 |

| Équipements | Matériau | L x P x H (mm) | 1) | 2) | 3) | Code article | | |
|--------------------------------|----------------------------------------------------|------------------------------------------------|------------------|--------|-------|-------------------------------|-------------------------|-------------------------|
| Étagère | | | | | | | | |
| | Étagère | tôle d'acier revêtement époxy RAL 7035 | 440 x 432 x 30* | 75,00 | | Charnière : à gauche à droite | | |
| | | acier inoxydable | 440 x 432 x 30* | 75,00 | | 30098 | 30098 2 | |
| | Étagère de rétention | tôle d'acier revêtement époxy RAL 7035 | 427 x 442 x 70* | 150,00 | 11,50 | 10,45 | 30102 | 30102 2 |
| | | acier inoxydable | 427 x 442 x 70* | 150,00 | 11,50 | 10,45 | 30099 | 30099 2 |
| | Étagère de rétention sans métal | PP gris | 370 x 417 x 89* | 50,00 | 11,00 | 10,00 | 30103 | 30103 6 |
| | Étagère de rétention sans métal | PP gris | 370 x 417 x 89* | 50,00 | 11,00 | 10,00 | 30106 | 30106 2 |
| Caillebotis | | | | | | | | |
| | Caillebotis | tôle d'acier revêtement époxy RAL 7035 | 420 x 439 x 60 | 75,00 | | | 5555 | 5555 2 |
| | | acier inoxydable | 420 x 439 x 60 | 75,00 | | | 5776 | 5776 2 |
| | Caillebotis hauteur = 180 mm | tôle d'acier revêtement époxy RAL 7035 | 438 x 453 x 180 | 75,00 | | | 17693 | 17693 4 |
| | | acier inoxydable | 438 x 453 x 180 | 75,00 | | | 10254 | 10254 4 |
| | Caillebotis hauteur = 170 mm | tôle d'acier revêtement époxy RAL 7035 | 438 x 453 x 170 | 75,00 | | | 10254 | 10254 4 |
| | | acier inoxydable | 438 x 453 x 170 | 75,00 | | | 10254 | 10254 4 |
| Bac de rétention au sol | | | | | | | | |
| | Bac de rétention au sol | acier inoxydable | 415 x 480 x 127* | | 22,00 | 20,00 | 30104 | 30104 2 |
| | | tôle d'acier revêtement époxy RAL 7035 | 442 x 457 x 130 | | 22,00 | 20,00 | 33594 | 33594 2 |
| | Bac de rétention au sol hauteur = 170 mm | acier inoxydable | 439 x 504 x 171* | | 33,00 | 30,00 | 30105 | 30105 6 |
| | Bac de rétention au sol hauteur = 180 mm | tôle d'acier revêtement époxy RAL 7035 | 439 x 454 x 180* | | 33,00 | 30,00 | 33605 | 33605 2 |
| | Bac de rétention au sol sans métal | PP gris | 449 x 505 x 94 | | 11,00 | 10,00 | 33828 | 33828 2 |
| Tiroir | | | | | | | | |
| | Tiroir | tôle d'acier revêtement époxy RAL 7035 | 345 x 500 x 50* | 25,00 | 4,50 | 4,09 | 30108 | 33383 2 |
| | | acier inoxydable | 345 x 500 x 50* | 25,00 | 4,50 | 4,09 | 30110 | 33396 2 |
| | Tiroir (évacuation) | tôle d'acier revêtement époxy RAL 7035 | 329 x 502 x 50* | 50,00 | 7,50 | 6,82 | 30109 | 33399 2 |
| | | acier inoxydable | 329 x 502 x 50* | 50,00 | 7,50 | 6,82 | 30111 | 33400 2 |
| Accessoires | | | | | | | | |
| | Box de stockage charnière à gauche | tôle d'acier revêtement époxy RAL 7035 | 380 x 420 x 360 | | | | 30029 | 30029 2 |
| | Surbac | PP gris | 353 x 406 x 88* | | 11,50 | 10,45 | 9706 | 9706 2 |
| | Surbac pour tiroir d'évacuation | PP noir | 313 x 413 x 175* | | 18,50 | 16,82 | 18474 | 18474 2 |
| | Surbac pour tiroir | PP nature | 318 x 449 x 66* | | 8,50 | 7,73 | 18472 | 18472 2 |
| | Caoutchouc antidérapant pour tiroir d'alimentation | noir | 495 x 340 x 1 | | | | 8719 | 8719 2 |
| | Passage de tubes | tôle d'acier revêtement époxy RAL 7035 | 182 x 104 x 48 | | | | 30035 | 30035 2 |
| | Box de stockage charnière à droite | tôle d'acier revêtement époxy RAL 7035 | 380 x 420 x 360 | | | | 30030 | 30030 2 |
| | Plinthe | tôle d'acier revêtement époxy texturé RAL 7016 | 524 x 35 x 85 | | | | 30112 | 30112 2 |
| | Q-Mover 2 pcs | acier revêtement époxy texturé RAL 7016 | 600 x 140 x 130 | | | | 30037 | 30037 2 |
| | Box pour produits chimiques | PP bleu | 410 x 300 x 260 | | | | 30038 | 30038 2 |
| | Porte-documents DIN A5 | polystyrène | | | | | 30793 | 30793 2 |

| Ventilation | Code article |
|--------------------------------------------------------------------------------------|-------------------------|
| Unité d'extraction HFEA8677 sans contrôle du débit d'air | 14218 2 |
| Caisson de ventilation à filtration intégrée UFA.20.30* avec contrôle du débit d'air | 25099 2 |
| Unité d'extraction HFEA.11442 avec contrôle du débit d'air | 14220 2 |

* l x p correspond à la surface de dépose utile

1) Capacité de charge (kg), 2) Volume de rétention (litres), 3) Volume max. des récipients dans l'armoire (litres)

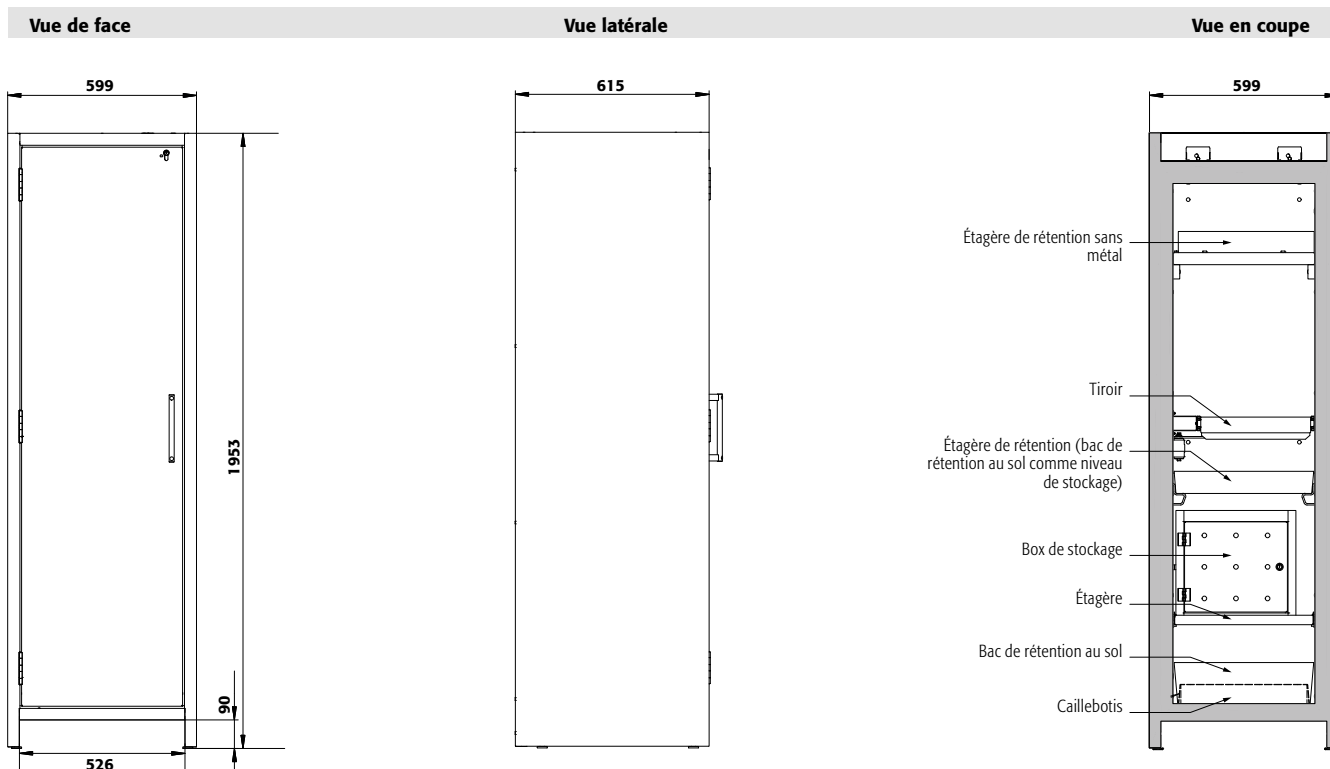

Caractéristiques techniques

Q90.195.060

| | | |
|----------------------------------------------------------|-------------------|------------------|
| Dimensions l x P x H extérieur | mm | 599 x 615 x 1953 |
| Dimensions l x P x H intérieur | mm | 450 x 522 x 1647 |
| Poids sans équipement intérieur | kg | 265 |
| Renouvellement de l'air 10 fois | m ³ /h | 4 |
| Press. diff. (renouv. de l'air 10 fois) | Pa | 5 |
| Press. diff. (renouv. de l'air 10 fois - EK5/AK4) | Pa | 5 |
| Charge maximale | kg | 600 |
| Charge répartie | kg/m ² | 894 |
| Socle de transport | | |
| Hauteur d'ouverture | mm | 90 |
| Largeur utile | mm | 526 |

Vue de dessus

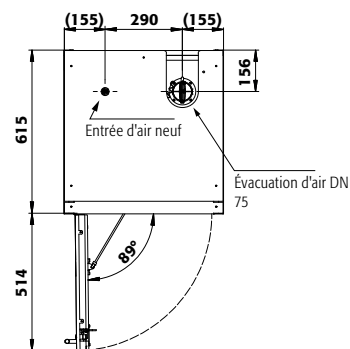

Q90.195.060

Tiroirs/numéro

| | Hauteurs de stockage pour tiroirs | | | | | | | | | |
|-----------------|-----------------------------------|-----|-----|-----|-----|-----|-----|-----|-----|-----|
| | 9 | 8 | 7 | 6 | 5 | 4+1 | 4 | 3+1 | 3 | 2 |
| Distance 9 (mm) | 145 | | | | | | | | | |
| Distance 8 (mm) | 135 | 145 | | | | | | | | |
| Distance 7 (mm) | 135 | 170 | 240 | | | | | | | |
| Distance 6 (mm) | 135 | 170 | 230 | 240 | | | | | | |
| Distance 5 (mm) | 135 | 170 | 200 | 230 | 275 | 145 | | | | |
| Distance 4 (mm) | 135 | 170 | 200 | 230 | 265 | 230 | 340 | 275 | | |
| Distance 3 (mm) | 135 | 170 | 170 | 230 | 330 | 230 | 360 | 295 | 435 | |
| Distance 2 (mm) | 170 | 170 | 170 | 230 | 265 | 230 | 360 | 295 | 520 | 915 |
| Distance 1 (mm) | 230 | 230 | 200 | 265 | 330 | 475 | 425 | 475 | 550 | 615 |

Q90.195.060

Étagères/nombre

| | Hauteurs de stockage des étagères | | |
|-----------------|-----------------------------------|-----|---|
| | 4 | 3 | 2 |
| Distance 4 (mm) | 370 | | |
| Distance 3 (mm) | 285 | 400 | |
| Distance 2 (mm) | 315 | 380 | |
| Distance 1 (mm) | 315 | 410 | |

Q90.195.060

Quantité

| | Capacité de stockage de chaque tiroir/récipient | |
|----|-------------------------------------------------|------------|
| | Type de récipient | Volume |
| 30 | Aérosols | 400 ml |
| 12 | Aérosols | 1 litre |
| 12 | Bouteille de lab. (en verre) | 1 litre |
| 12 | Bouteille de lab. (en pe) | 1 litre |
| 6 | Bouteille de lab. (en verre) | 2,5 litres |

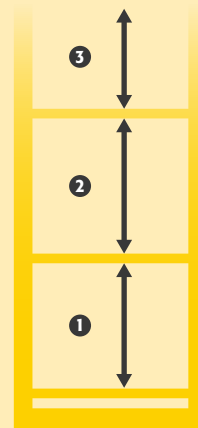



Armoire de sécurité

Q-CLASSIC-90 modèle Q90.135.120

corps gris anthracite (RAL 7016), avec portes battantes en jaune sécurité (RAL 1004), équipée avec 1 x étagère (tôle d'acier revêtement époxy), 1 x caillebotis, 1 x bac de rétention au sol (tôle d'acier revêtement époxy)

Code article 37294-040-38591

(l'illustration intègre la plinthe en option)



Stockage sécurisé, conforme à la réglementation en vigueur des produits dangereux, inflammables dans les zones de travail

Fonction / construction:

- **Robuste et durable** : structure extérieure acier, résistante aux rayures, peinture époxy, 3 charnières de fixation de porte, fermeture protégée contre la corrosion
- **Ergonomique** : maintien des portes en toute position, fermeture automatique en cas d'incendie
- **Utilisation contrôlée** : portes verrouillables, compatible avec fermeture centralisée; indicateur de verrouillage des portes (rouge/vert)
- **Transport facile** : socle de transport intégré, plinthe disponible en option
- **Installation facile** : pieds réglables intégrés
- **Aération et ventilation** : système d'aération et de ventilation pour le raccordement à un système

d'extraction ou de ventilation filtrée autonome, hélice sur la grille d'évacuation indiquant une ventilation

Équipements intérieurs disponibles:

- Tiroirs – exploitation optimale de la capacité de stockage disponible
- Surbacs (PE ou PP)
- Étagère d'une capacité de charge de 75 kg
- Box de stockage
- Caillebotis
- Étagères de rétention sans métal et bacs de rétention
- Tiroirs pour charges lourdes d'une capacité de charge de 100 kg
- Bacs-étagères d'une capacité de charge de 150 kg
- Bac de rétention au sol

Flexibilité maximale et construction compacte
Idéal pour stocker de petites quantités dans des zones peu encombrantes, grande flexibilité d'installation grâce à la socle de transport et au Q-Mover (en option)



Tiroir
Volume de stockage élevé, idéal pour les petits contenants



Équipement intérieur sans métal
Idéal pour le stockage de substances dangereuses inflammables corrosives. Étagères de rétention et bacs de rétention au sol en PE ou PP, résistants aux produits corrosifs.



Unité d'extraction
Ventilation des armoires de sécurité
Installation rapide par emboîtement, aucun accessoire de raccordement est nécessaire
Plus d'information, à partir de la page 495

Code article 14218



Caisson de ventilation à filtre intégré
Économisez sur l'installation de conduites d'évacuation d'air coûteuses
Plus d'information, à partir de la page 491

Code article 25099



Vue de face

Vue latérale

Vue en coupe

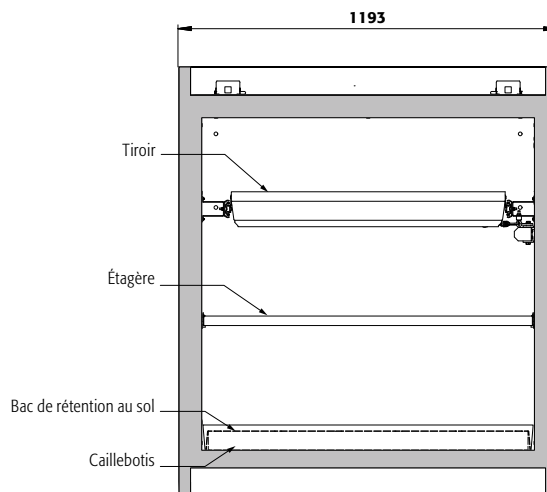
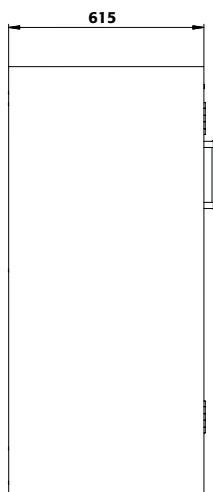
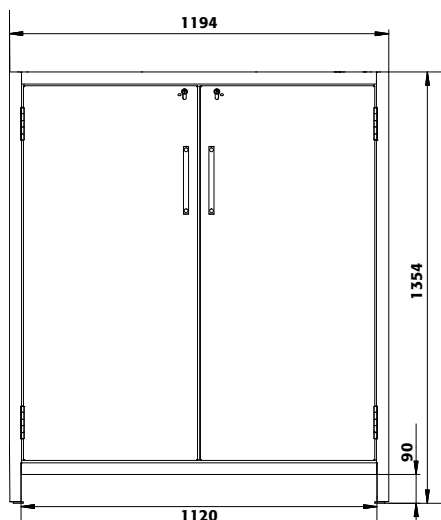

Caractéristiques techniques

Q90.135.120

| | | |
|----------------------------------------------------------|-------------------|-------------------|
| Dimensions l x P x H extérieur | mm | 1193 x 615 x 1353 |
| Dimensions l x P x H intérieur | mm | 1050 x 522 x 1047 |
| Poids sans équipement intérieur | kg | 424 |
| Renouvellement de l'air 10 fois | m ³ /h | 6 |
| Press. diff. (renouv. de l'air 10 fois) | Pa | 5 |
| Press. diff. (renouv. de l'air 10 fois - EK5/AK4) | Pa | 5 |
| Charge maximale | kg | 600 |
| Charge répartie | kg/m ² | 531 |

Socle de transport

| | | |
|---------------------|----|------|
| Hauteur d'ouverture | mm | 90 |
| Largeur utile | mm | 1120 |

Vue de dessus

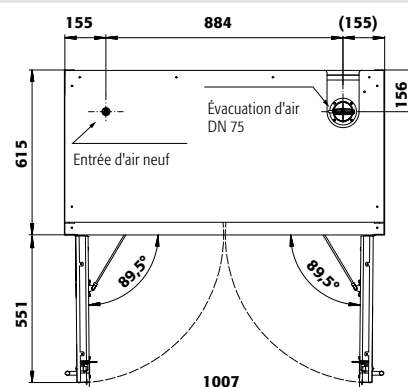

Faites votre sélection parmi notre offre de **2 combinaisons de couleurs sans supplément de prix** :



040 041

Exemple de commande
Pour bien remplir votre bon de commande



Disponible à partir du
3ème trimestre 2020

| Modèle | Information / équipement | Code article |
|----------------------------------------------------------------------------------|----------------------------------------|--------------|
| Q90.135.120 | corps sans équipement intérieur | 37294 |
| Couleur du corps | Couleur de porte | Code article |
| Gris anthracite RAL 7016 | jaune sécurité RAL 1004 | 040 4 |
| Gris anthracite RAL 7016 | gris clair RAL 7035 | 041 4 |
| Packs d'équipement (commande uniquement possible en même temps que l'armoire) | Matériau | Code article |
| 1x étagère, 1x caillebotis, 1x bac de rétention au sol (V=33.0L) | tôle d'acier revêtement époxy RAL 7035 | 38591 2 |
| 2x tiroir (V=29.0L) | tôle d'acier revêtement époxy RAL 7035 | 38589 2 |
| 3x tiroir (V=29.0L) | tôle d'acier revêtement époxy RAL 7035 | 38590 2 |



Q-CLASSIC-90 ◀ 120 cm ▶ Triple certification



Stockage sécurisé, conforme à la réglementation en vigueur des produits dangereux, inflammables dans les zones de travail

Fonction / construction:

- **Robuste et durable** : structure extérieure acier, résistante aux rayures, peinture époxy, 3 charnières de fixation de porte, fermeture protégée contre la corrosion
- **Ergonomiques et sûres (modèle .WDAS)** : système de maintien de porte, retrait ou stockage pratique et sans risque des récipients
- **Utilisation contrôlée** : portes verrouillables, compatible avec fermeture centralisée; indicateur de verrouillage des portes (rouge/vert)
- **Transport facile** : socle de transport intégré, plinthe disponible en option
- **Installation facile** : pieds réglables intégrés

- **Aération et ventilation** : système d'aération et de ventilation pour le raccordement à un système d'extraction ou de ventilation filtrée autonome, hélice sur la grille d'évacuation indiquant une ventilation
- **Triple certification** : armoires de sécurité certifiées aux Normes EN 14470-1, FM Standard 6050 et UL/ULC Standard 1275

Équipements intérieurs disponibles:

- Étagère d'une capacité de charge de 75 kg
- Caillebotis
- Bacs-étagères d'une capacité de charge de 150 kg
- Bac de rétention au sol

Armoire de sécurité

Q-CLASSIC-90 modèle Q90.195.120.FU.WDAS

corps gris anthracite (RAL 7016), avec portes battantes en jaune sécurité (RAL 1004), équipée avec 3 x étagère (tôle d'acier revêtement époxy), 1 x caillebotis, 1 x bac de rétention au sol (tôle d'acier revêtement époxy)

Code article 37584-040-34637

(l'illustration intègre la plinthe en option)



Caractéristiques techniques

| | mm | Q90.195.120.FU.WDAS |
|----------------------------------------------------------|-----------------------|---------------------|
| Dimensions l x P x H extérieur | 1193 x 615 x 1953 | |
| Dimensions l x P x H intérieur | 1050 x 522 x 1647 | |
| Poids sans équipement intérieur | kg 424 | |
| Renouvellement de l'air 10 fois | m ³ /h 9 | |
| Press. diff. (renouv. de l'air 10 fois) | Pa 5 | |
| Press. diff. (renouv. de l'air 10 fois - EK5/AK4) | Pa 5 | |
| Charge maximale | kg 600 | |
| Charge répartie | kg/m ² 531 | |

Socle de transport

| | |
|---------------------|---------|
| Hauteur d'ouverture | mm 90 |
| Largeur utile | mm 1120 |

Faites votre sélection parmi notre offre de **2 combinaisons de couleurs sans supplément de prix** :



040 041

Exemple de commande
Pour bien remplir votre bon de commande



37584 - 040 - 34637

| Modèle | Information / équipement | Code article |
|---------------------|-----------------------------------------------------------------------------------------------------|--------------|
| Q90.195.120.FU.WDAS | corps sans équipement intérieur, avec système de maintien de porte, certifié FM 6050 et UL/ULC 1275 | 37584 |

| Couleur du corps | Couleur de porte | Code article |
|--------------------------|-------------------------|--------------|
| Gris anthracite RAL 7016 | jaune sécurité RAL 1004 | 040 4 |
| Gris anthracite RAL 7016 | gris clair RAL 7035 | 041 4 |

| Packs d'équipement (commande uniquement possible en même temps que l'armoire) | Matériau | Code article |
|-----------------------------------------------------------------------------------------|----------------------------------------|----------------|
| 3x étagère, 1x caillebotis, 1x bac de rétention au sol [V=33.0L] | tôle d'acier revêtement époxy RAL 7035 | 34637 2 |
| 4x étagère, 1x caillebotis, 1x bac de rétention au sol [V=33.0L] | tôle d'acier revêtement époxy RAL 7035 | 34638 2 |
| 3x étagère, 1x bac de rétention au sol [V=33.0L] | tôle d'acier revêtement époxy RAL 7035 | 34639 2 |
| 4x étagère, 1x bac de rétention au sol [V=33.0L] | tôle d'acier revêtement époxy RAL 7035 | 34640 2 |
| 3x étagère de rétention [V=33.0L], 1x caillebotis, 1x bac de rétention au sol [V=33.0L] | tôle d'acier revêtement époxy RAL 7035 | 37594 2 |
| 4x étagère de rétention [V=33.0L], 1x caillebotis, 1x bac de rétention au sol [V=33.0L] | tôle d'acier revêtement époxy RAL 7035 | 37597 2 |
| 3x étagère de rétention [V=33.0L], 1x bac de rétention au sol [V=33.0L] | tôle d'acier revêtement époxy RAL 7035 | 37606 2 |
| 4x étagère de rétention [V=33.0L], 1x bac de rétention au sol [V=33.0L] | tôle d'acier revêtement époxy RAL 7035 | 37609 2 |

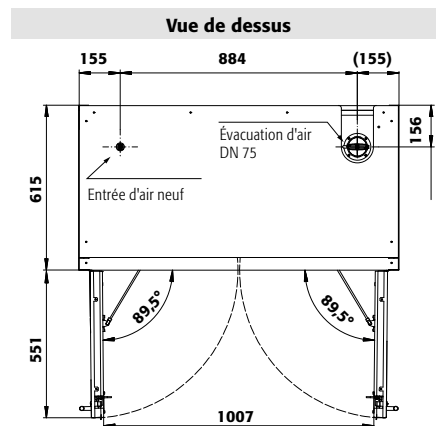
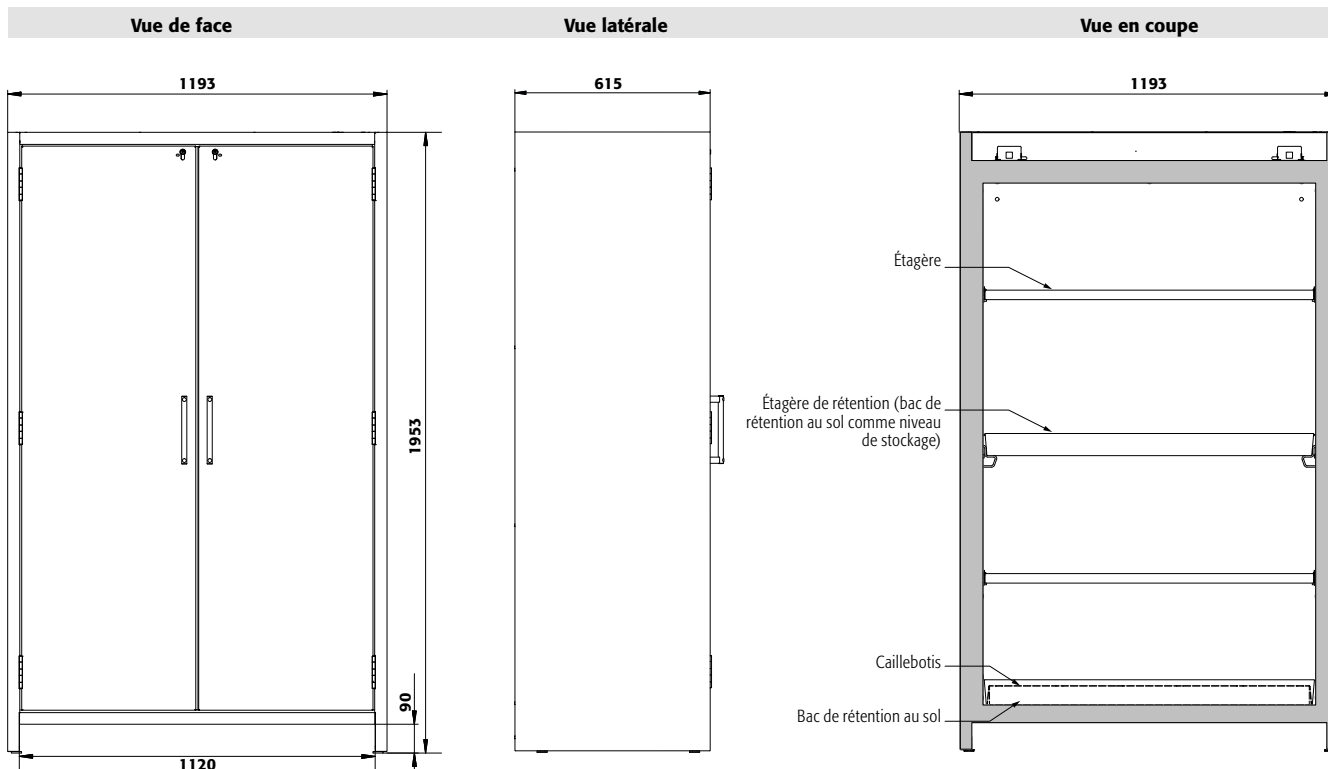

Configuration personnalisée du modèle Q90.195.120.FU.WDAS

| Modèle | Information / équipement | L x P x H (mm) | Code article |
|---------------------|-----------------------------------------------------------------------------------------------------|-------------------|--------------|
| Q90.195.120.FU.WDAS | corps sans équipement intérieur, avec système de maintien de porte, certifié FM 6050 et UL/ULC 1275 | 1193 x 615 x 1953 | 37584 |

| Couleur du corps | Couleur de porte | Code article |
|--------------------------|-------------------------|--------------|
| Gris anthracite RAL 7016 | jaune sécurité RAL 1004 | 040 |
| Gris anthracite RAL 7016 | gris clair RAL 7035 | 041 |

| Équipements | Matériau | L x P x H (mm) | 1) | 2) | 3) | Code article |
|-------------------------|------------------------------------------------|------------------|--------|-------|-------|--------------|
| Étagère | tôle d'acier revêtement époxy RAL 7035 | 1040 x 432 x 30* | 75,00 | | | 30021 |
| | acier inoxydable | 1040 x 432 x 30* | 75,00 | | | 30024 |
| Étagère de rétention | tôle d'acier revêtement époxy RAL 7035 | 1022 x 442 x 80* | 150,00 | 33,00 | 30,00 | 30028 |
| | acier inoxydable | 1022 x 442 x 80* | 150,00 | 33,00 | 30,00 | 30064 |
| Caillebotis | tôle d'acier revêtement époxy RAL 7035 | 1024 x 417 x 60 | 75,00 | | | 5536 |
| | acier inoxydable | 1024 x 417 x 60 | 75,00 | | | 5773 |
| Bac de rétention au sol | tôle d'acier revêtement époxy RAL 7035 | 1025 x 445 x 80* | | 33,00 | 30,00 | 33634 |
| | acier inoxydable | 1025 x 445 x 80* | | 33,00 | 30,00 | 33641 |
| Plinthe | tôle d'acier revêtement époxy texturé RAL 7016 | 1118 x 35 x 85 | | | | 30036 |
| Q-Mover 2 pcs | acier revêtement époxy texturé RAL 7016 | 600 x 140 x 130 | | | | 30037 |

| Ventilation | Code article |
|-------------------------------------------------------------------------------------|--------------|
| Calson de ventilation à filtration intégrée UFA.20.30* avec contrôle du débit d'air | 25099 |
| Unité d'extraction HFEA.8677 sans contrôle du débit d'air | 14218 |
| Unité d'extraction HFEA.11442. avec contrôle du débit d'air | 14220 |

* L x P correspond à la surface de dépose utile
1) Capacité de charge (kg), 2) Volume de rétention (litres), 3) Volume max. des récipients dans l'armoire (litres)



Q-CLASSIC-90 ◀ 90 cm ▶ Triple certification



Stockage sécurisé, conforme à la réglementation en vigueur des produits dangereux, inflammables dans les zones de travail

Fonction / construction:

- **Robuste et durable** : structure extérieure acier, résistante aux rayures, peinture époxy, 3 charnières de fixation de porte, fermeture protégée contre la corrosion
- **Ergonomiques et sûres (modèle .WDAS)** : système de maintien de porte, retrait ou stockage pratique et sans risque des récipients
- **Utilisation contrôlée** : portes verrouillables, compatible avec fermeture centralisée; indicateur de verrouillage des portes (rouge/vert)
- **Transport facile** : socle de transport intégré, plinthe disponible en option
- **Installation facile** : pieds réglables intégrés

- **Aération et ventilation** : système d'aération et de ventilation pour le raccordement à un système d'extraction ou de ventilation filtrée autonome, hélice sur la grille d'évacuation indiquant une ventilation
- **Triple certification** : armoires de sécurité certifiées aux Normes EN 14470-1, FM Standard 6050 et UL/ULC Standard 1275

Équipements intérieurs disponibles:

- Étagère d'une capacité de charge de 75 kg
- Caillebotis
- Bacs-étagères d'une capacité de charge de 150 kg
- Bac de rétention au sol

Armoire de sécurité

Q-CLASSIC-90 modèle Q90.195.090.FU.WDAS

corps gris anthracite (RAL 7016), avec portes battantes en jaune sécurité (RAL 1004), équipée avec 3 x étagère (tôle d'acier revêtement époxy), 1 x caillebotis, 1 x bac de rétention au sol (tôle d'acier revêtement époxy)

Code article **37585-040-34628**

(l'illustration intègre la plinthe en option)



Caractéristiques techniques

| | mm | Q90.195.090.FU.WDAS |
|----------------------------------------------------------|-----------------------|---------------------|
| Dimensions l x P x H extérieur | 893 x 615 x 1953 | |
| Dimensions l x P x H intérieur | 750 x 522 x 1647 | |
| Poids sans équipement intérieur | kg 343 | |
| Renouvellement de l'air 10 fois | m ³ /h 6 | |
| Press. diff. (renouv. de l'air 10 fois) | Pa 5 | |
| Press. diff. (renouv. de l'air 10 fois - EK5/AK4) | Pa 5 | |
| Charge maximale | kg 600 | |
| Charge répartie | kg/m ² 654 | |

Socle de transport

| | |
|---------------------|--------|
| Hauteur d'ouverture | mm 90 |
| Largeur utile | mm 820 |

Faites votre sélection parmi notre offre de **2 combinaisons de couleurs sans supplément de prix** :



040 041

Exemple de commande
Pour bien remplir votre bon de commande



37585 - 040 - 34628

| Modèle | Information / équipement | Code article |
|-----------------------------------------------------------------------------------------|-----------------------------------------------------------------------------------------------------|--------------|
| Q90.195.090.FU.WDAS | corps sans équipement intérieur, avec système de maintien de porte, certifié FM 6050 et UL/ULC 1275 | 37585 |
| Couleur du corps | Couleur de porte | Code article |
| Gris anthracite RAL 7016 | jaune sécurité RAL 1004 | 040 |
| Gris anthracite RAL 7016 | gris clair RAL 7035 | 041 |
| Packs d'équipement (commande uniquement possible en même temps que l'armoire) | Matériau | Code article |
| 3x étagère, 1x caillebotis, 1x bac de rétention au sol [V=22.0L] | tôle d'acier revêtement époxy RAL 7035 | 34628 |
| 4x étagère, 1x caillebotis, 1x bac de rétention au sol [V=22.0L] | tôle d'acier revêtement époxy RAL 7035 | 34629 |
| 3x étagère, 1x bac de rétention au sol [V=22.0L] | tôle d'acier revêtement époxy RAL 7035 | 34630 |
| 4x étagère, 1x bac de rétention au sol [V=22.0L] | tôle d'acier revêtement époxy RAL 7035 | 34631 |
| 3x étagère de rétention [V=23.5L], 1x caillebotis, 1x bac de rétention au sol [V=22.0L] | tôle d'acier revêtement époxy RAL 7035 | 37595 |
| 4x étagère de rétention [V=23.5L], 1x caillebotis, 1x bac de rétention au sol [V=22.0L] | tôle d'acier revêtement époxy RAL 7035 | 37598 |
| 3x étagère de rétention [V=23.5L], 1x bac de rétention au sol [V=22.0L] | tôle d'acier revêtement époxy RAL 7035 | 37607 |
| 4x étagère de rétention [V=23.5L], 1x bac de rétention au sol [V=22.0L] | tôle d'acier revêtement époxy RAL 7035 | 37610 |

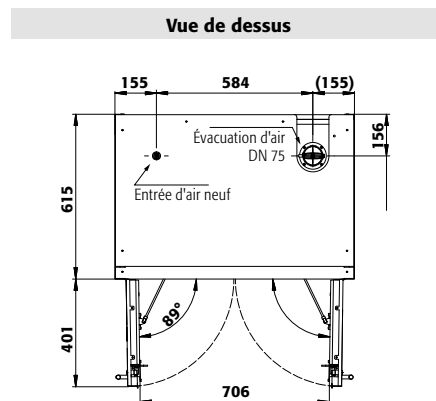
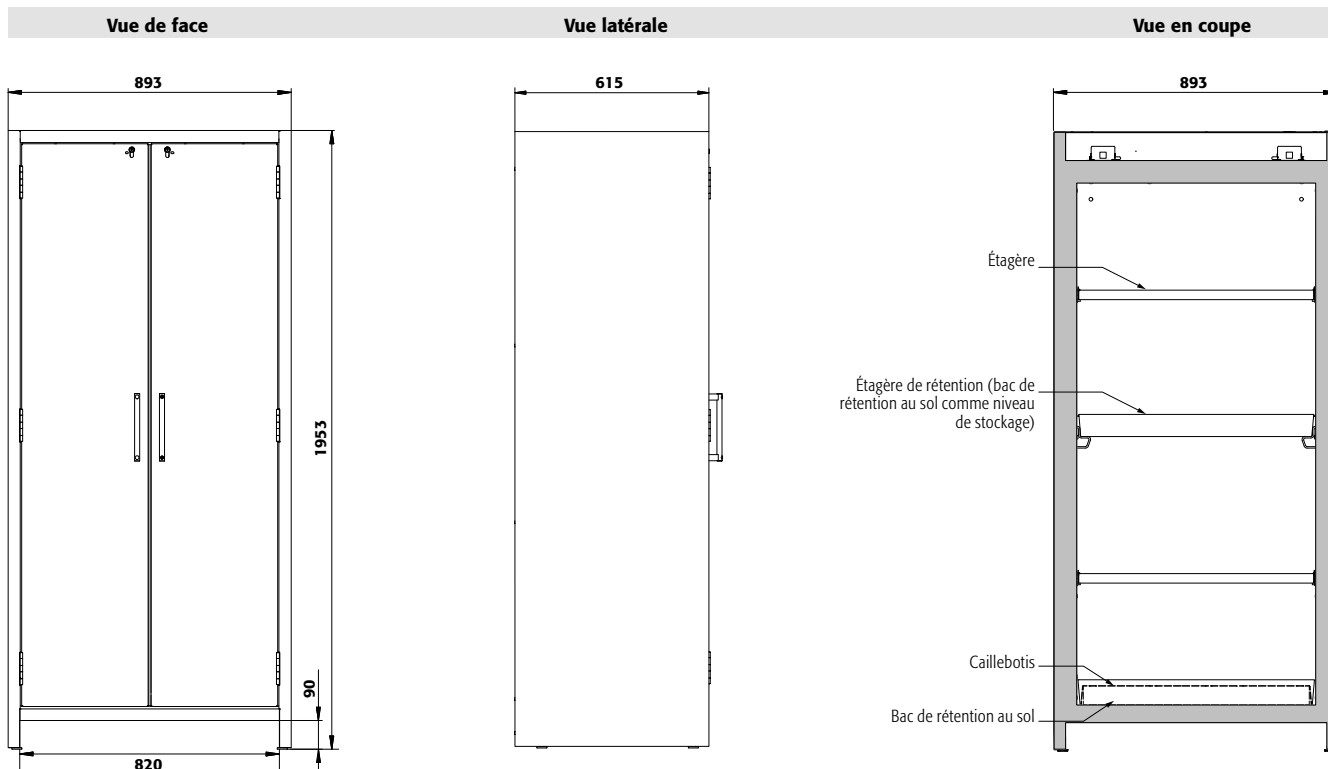

Configuration personnalisée du modèle Q90.195.090.FU.WDAS

| Modèle | Information / équipement | L x P x H (mm) | Code article |
|---------------------|-----------------------------------------------------------------------------------------------------|------------------|--------------|
| Q90.195.090.FU.WDAS | corps sans équipement intérieur, avec système de maintien de porte, certifié FM 6050 et UL/ULC 1275 | 893 x 615 x 1953 | 37585 |

| Couleur du corps | Couleur de porte | Code article |
|--------------------------|-------------------------|--------------|
| Gris anthracite RAL 7016 | jaune sécurité RAL 1004 | 040 |
| Gris anthracite RAL 7016 | gris clair RAL 7035 | 041 |

| Équipements | Matériau | L x P x H (mm) | 1) | 2) | 3) | Code article |
|-------------------------|------------------------------------------------------------|------------------------------------|------------------|----------------|----------------|----------------|
| Étagère | tôle d'acier revêtement époxy RAL 7035 acier inoxydable | 740 x 432 x 30* 740 x 432 x 30* | 75,00 75,00 | | | 30059 30061 |
| Étagère de rétention | tôle d'acier revêtement époxy RAL 7035 acier inoxydable | 725 x 445 x 80* 723 x 488 x 83* | 150,00 150,00 | 23,50 22,00 | 21,36 20,00 | 30828 30829 |
| Caillebotis | tôle d'acier revêtement époxy RAL 7035 acier inoxydable | 724 x 417 x 70 724 x 417 x 70 | 75,00 75,00 | | | 11165 11168 |
| Bac de rétention au sol | acier inoxydable tôle d'acier revêtement époxy RAL 7035 | 723 x 488 x 83* 725 x 445 x 80* | | 22,00 22,00 | 20,00 20,00 | 30062 33621 |
| Plinthe | tôle d'acier revêtement époxy texturé RAL 7016 | 818 x 35 x 85 | | | | 30069 |
| Q-Mover 2 pcs | acier revêtement époxy texturé RAL 7016 | 600 x 140 x 130 | | | | 30037 |

| Ventilation | Code article |
|--------------------------------------------------------------------------------------|--------------|
| Caisson de ventilation à filtration intégrée UFA.20.30* avec contrôle du débit d'air | 25099 |
| Unité d'extraction HFEA.8677 sans contrôle du débit d'air | 14218 |
| Unité d'extraction HFEA.11442. avec contrôle du débit d'air | 14220 |

* L x P correspond à la surface de dépose utile
1) Capacité de charge (kg), 2) Volume de rétention (litres), 3) Volume max. des récipients dans l'armoire (litres)



Q-CLASSIC-90 ◀ 60 cm ▶ Triple certification



Stockage sécurisé, conforme à la réglementation en vigueur des produits dangereux, inflammables dans les zones de travail

Fonction / construction:

- **Robuste et durable** : structure extérieure acier, résistante aux rayures, peinture époxy, 3 charnières de fixation de porte, fermeture protégée contre la corrosion
- **Ergonomiques et sûres (modèle .WDAS)** : système de maintien de porte, retrait ou stockage pratique et sans risque des récipients
- **Utilisation contrôlée** : portes verrouillables, compatible avec fermeture centralisée; indicateur de verrouillage des portes (rouge/vert)
- **Transport facile** : socle de transport intégré, plinthe disponible en option
- **Installation facile** : pieds réglables intégrés

- **Aération et ventilation** : système d'aération et de ventilation pour le raccordement à un système d'extraction ou de ventilation filtrée autonome, hélice sur la grille d'évacuation indiquant une ventilation
- **Triple certification** : armoires de sécurité certifiées aux Normes EN 14470-1, FM Standard 6050 et UL/ULC Standard 1275

Équipements intérieurs disponibles:

- Étagère d'une capacité de charge de 75 kg
- Caillebotis
- Bacs-étagères d'une capacité de charge de 150 kg
- Bac de rétention au sol

Armoire de sécurité

Q-CLASSIC-90 modèle Q90.195.060.FU.WDAS

corps gris anthracite (RAL 7016), avec portes battantes en jaune sécurité (RAL 1004), équipée avec 3 x étagère (tôle d'acier revêtement époxy), 1 x caillebotis, 1 x bac de rétention au sol (tôle d'acier revêtement époxy)

Code article **37586-040-34617**

(l'illustration intègre la plinthe en option)



Caractéristiques techniques

| | | |
|----------------------------------------------------------|-------------------|------------------|
| Dimensions l x P x H extérieur | mm | 599 x 615 x 1953 |
| Dimensions l x P x H intérieur | mm | 450 x 522 x 1647 |
| Poids sans équipement intérieur | kg | 265 |
| Renouvellement de l'air 10 fois | m ³ /h | 4 |
| Press. diff. (renouv. de l'air 10 fois) | Pa | 5 |
| Press. diff. (renouv. de l'air 10 fois - EK5/AK4) | Pa | 5 |
| Charge maximale | kg | 600 |
| Charge répartie | kg/m ² | 894 |

Q90.195.060.FU.WDAS

Socle de transport

| | | |
|---------------------|----|-----|
| Hauteur d'ouverture | mm | 90 |
| Largeur utile | mm | 526 |

Faites votre sélection parmi notre offre de **2 combinaisons de couleurs sans supplément de prix** :



040 041

Exemple de commande
Pour bien remplir votre bon de commande



37586 - 040 - 34617

| Modèle | Information / équipement | Code article |
|----------------------|----------------------------------------------------------------------------------------------------------------------------------------|--------------|
| Q90.195.060.FU.WDAS | corps sans équipement intérieur, avec charnières de porte à gauche, avec système de maintien de porte, certifié FM 6050 et UL/ULC 1275 | 37586 |
| Q90.195.060.FU.WDASR | corps sans équipement intérieur, avec charnières de porte à droite, avec système de maintien de porte, certifié FM 6050 et UL/ULC 1275 | 37587 |

| Couleur du corps | Couleur de porte | Code article |
|--------------------------|-------------------------|--------------|
| Gris anthracite RAL 7016 | jaune sécurité RAL 1004 | 040 |
| Gris anthracite RAL 7016 | gris clair RAL 7035 | 041 |

| Packs d'équipement (commande uniquement possible en même temps que l'armoire) | Matériau | Code article |
|-----------------------------------------------------------------------------------------|----------------------------------------|--------------|
| 3x étagère, 1x caillebotis, 1x bac de rétention au sol [V=22.0L] | tôle d'acier revêtement époxy RAL 7035 | 34617 |
| 4x étagère, 1x caillebotis, 1x bac de rétention au sol [V=22.0L] | tôle d'acier revêtement époxy RAL 7035 | 34618 |
| 3x étagère, 1x bac de rétention au sol [V=22.0L] | tôle d'acier revêtement époxy RAL 7035 | 34615 |
| 4x étagère, 1x bac de rétention au sol [V=22.0L] | tôle d'acier revêtement époxy RAL 7035 | 34616 |
| 3x étagère de rétention [V=11.5L], 1x caillebotis, 1x bac de rétention au sol [V=22.0L] | tôle d'acier revêtement époxy RAL 7035 | 37596 |
| 4x étagère de rétention [V=11.5L], 1x caillebotis, 1x bac de rétention au sol [V=22.0L] | tôle d'acier revêtement époxy RAL 7035 | 37599 |
| 3x étagère de rétention [V=11.5L], 1x bac de rétention au sol [V=22.0L] | tôle d'acier revêtement époxy RAL 7035 | 37608 |
| 4x étagère de rétention [V=11.5L], 1x bac de rétention au sol [V=22.0L] | tôle d'acier revêtement époxy RAL 7035 | 37611 |

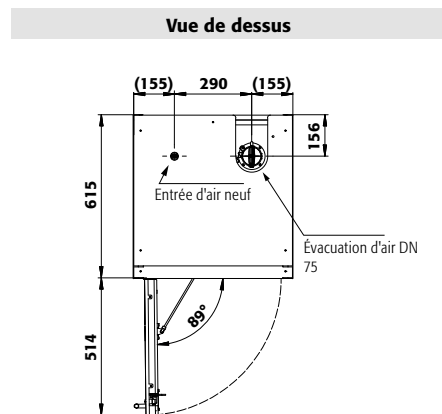
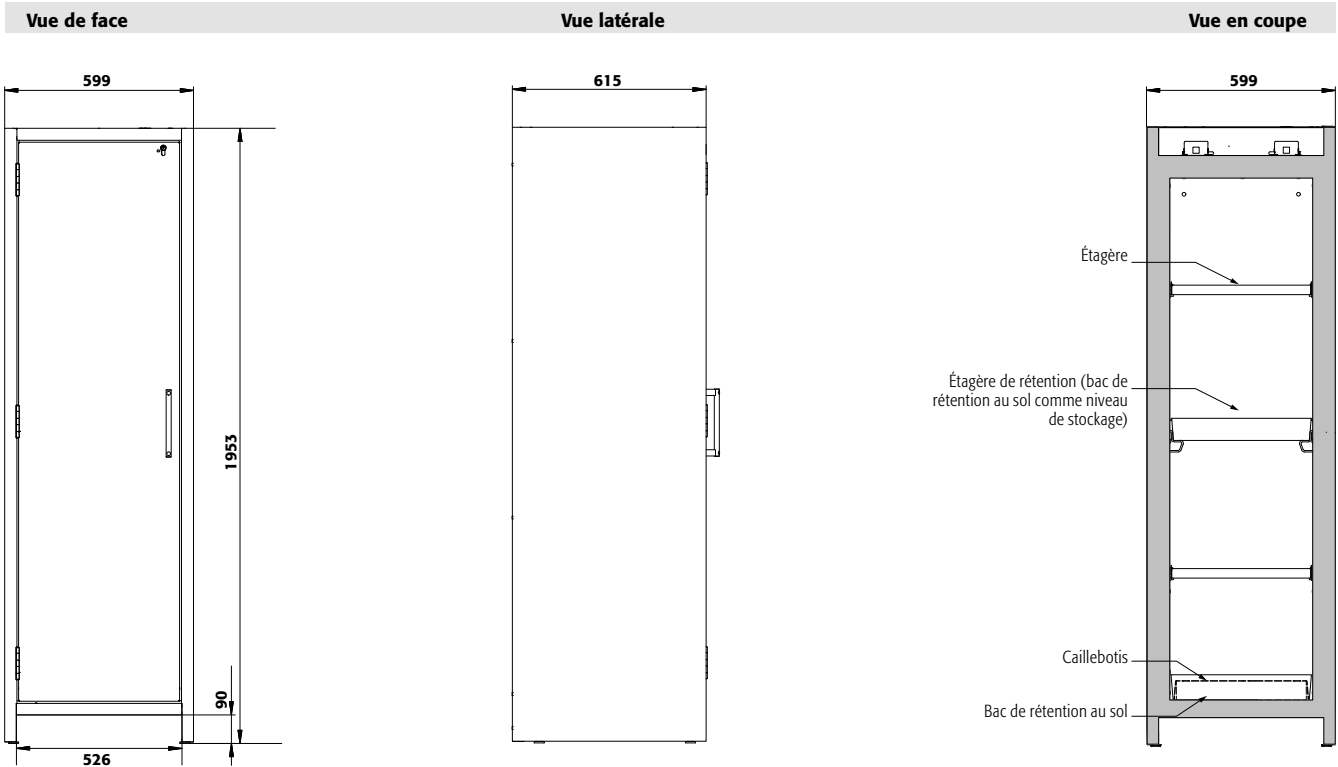

Configuration personnalisée du modèle Q90.195.060.FU.WDAS(R)

| Modèle | Information / équipement | L x P x H (mm) | Code article |
|----------------------|----------------------------------------------------------------------------------------------------------------------------------------|------------------|--------------|
| Q90.195.060.FU.WDAS | corps sans équipement intérieur, avec charnières de porte à gauche, avec système de maintien de porte, certifié FM 6050 et UL/ULC 1275 | 599 x 615 x 1953 | 37586 |
| Q90.195.060.FU.WDASR | corps sans équipement intérieur, avec charnières de porte à droite, avec système de maintien de porte, certifié FM 6050 et UL/ULC 1275 | 599 x 615 x 1953 | 37587 |

| Couleur du corps | Couleur de porte | Code article |
|--------------------------|-------------------------|--------------|
| Gris anthracite RAL 7016 | jaune sécurité RAL 1004 | 040 4 |
| Gris anthracite RAL 7016 | gris clair RAL 7035 | 041 4 |

| Équipements | Matériau | L x P x H (mm) | 1) | 2) | 3) | Code article |
|-------------------------|------------------------------------------------|------------------|--------|-------|-------|--------------|
| Étagère | tôle d'acier revêtement époxy RAL 7035 | 440 x 432 x 30* | 75,00 | | | 30098 |
| | acier inoxydable | 440 x 432 x 30* | 75,00 | | | 30102 |
| Étagère de rétention | tôle d'acier revêtement époxy RAL 7035 | 427 x 442 x 70* | 150,00 | 11,50 | 10,45 | 30099 |
| | acier inoxydable | 427 x 442 x 70* | 150,00 | 11,50 | 10,45 | 30103 |
| Caillebotis | tôle d'acier revêtement époxy RAL 7035 | 420 x 439 x 60 | 75,00 | | | 5555 |
| | acier inoxydable | 420 x 439 x 60 | 75,00 | | | 5776 |
| Bac de rétention au sol | acier inoxydable | 415 x 480 x 127* | | 22,00 | 20,00 | 30104 |
| | tôle d'acier revêtement époxy RAL 7035 | 442 x 457 x 130 | | 22,00 | 20,00 | 33594 |
| Plinthe | tôle d'acier revêtement époxy texturé RAL 7016 | 524 x 35 x 85 | | | | 30112 |
| Q-Mover 2 pcs | acier revêtement époxy texturé RAL 7016 | 600 x 140 x 130 | | | | 30037 |

| Ventilation | Code article |
|--------------------------------------------------------------------------------------|--------------|
| Caisson de ventilation à filtration intégrée UFA.20.30* avec contrôle du débit d'air | 25099 |
| Unité d'extraction HFEA.8677 sans contrôle du débit d'air | 14218 |
| Unité d'extraction HFEA.11442. avec contrôle du débit d'air | 14220 |

* l x P correspond à la surface de dépose utile
1) Capacité de charge (kg), 2) Volume de rétention (litres), 3) Volume max. des récipients dans l'armoire (litres)



Focus sur la gamme d'armoires de sécurité Q-PEGASUS-90

Stockage sécurisé, conforme à la réglementation en vigueur des produits dangereux, inflammables dans les zones de travail



Expertise industrielle

- Construction extrêmement robuste avec une surface résistante aux éraflures et chocs
- Montage 3 charnières par porte pour d'intenses sollicitations
- Dispositifs de sécurité protégés contre la corrosion car montés en dehors de la zone de stockage



Faites tout d'une seule main.

- Ouverture ergonomique à une main de la double porte
- Les portes restent en position ouvertes avec une seule main.



Temporisation magnétique de fermeture automatique des portes (TSA)

- Manipulations pratique et sûre des récipients dans l'armoire
- Débloque les portes pour les fermer au bout de 60 secondes.
- Alarmes visuelle et sonore avant fermeture

Autres caractéristiques

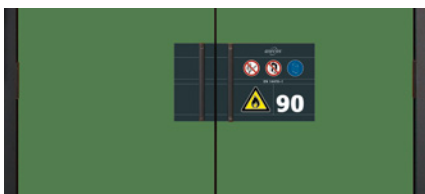

Design moderne bicolore

- Le Q-PEGASUS rend votre lieu de travail attrayant : sept couleurs de porte au choix sans frais supplémentaires
- Signalisation de sécurité par pictogramme normalisé, pour un usage à l'international



Fermeture sécurisée

- Fermeture à clé cylindre interchangeable, les armoires de sécurité peuvent être intégrées dans un plan de combinaison
- Indicateur (rouge-vert) signale si l'armoire est fermée ou non



Contrôle visuel du système d'extraction d'air

- Système de ventilation et d'aération pour raccordement à une extraction ou une ventilation filtrée autonome (DN 75 mm)
- Contrôle visuel du bon fonctionnement du système extraction d'air (rotation de l'hélice)

Options



- **Intérieur sans métal** pour le stockage de substances dangereuses corrosives et inflammables
- En série avec **bac de rétention en PE ou PP**

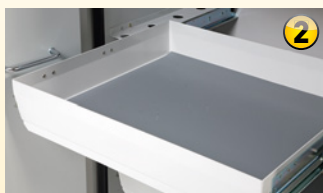

- **Tiroirs** : volume de stockage élevé, idéal pour les petits contenants



- **Étagère réglable en hauteur**



- **Bac de rétention** : muni d'un caillebotis, également utilisable comme premier niveau de stockage



Armoires de sécurité pour le stockage de substances dangereuses inflammables selon NF EN 14470-1



PEGASUS



- **Capacité de résistance au feu de 90 minutes** (type 90), homologuée selon NF EN 14470-1



- **Contrôlées GS**
- **50 000** ouvertures et fermetures sans aucune usure prématurée
- Bases d'essai : toutes les armoires de cette gamme sont conformes aux exigences de la loi allemande sur la sécurité des appareils et des produits



- Conforme selon les Normes EN 16121 et 16122 (EN 16121:2013+A1:2017)



- **Garantie fabricant étendue jusqu'à 10 ans** avec le contrat de maintenance asecos PREMIUM
- Plus d'information, à partir de la page 588





Stockage sécurisé, conforme à la réglementation en vigueur des produits dangereux, inflammables dans les zones de travail

Fonction / construction:

- **Robuste et durable :** structure extérieure acier, résistante aux rayures, peinture époxy, 3 charnières de fixation de porte, fermeture protégée contre la corrosion
- **Ergonomique :** ouverture des deux portes avec une seule main (AGT)
- **Confort de travail :** rappel automatique des portes, maintien des portes en position ouverte, stockage sécurisé des récipients
- **Toujours fermée :** le dispositif automatique de fermeture des portes de série (TSA) libère les portes maintenues en position ouverte au bout de 60 secondes, alarmes visuelle et sonore avant la fermeture des portes
- **Utilisation contrôlée :** portes verrouillables, compatible avec fermeture centralisée; indicateur de verrouillage des portes (rouge/vert)
- **Transport facile :** socle de transport intégré, plinthe disponible en option

- **Installation facile :** pieds réglables intégrés
- **Aération et ventilation :** système d'aération et de ventilation pour le raccordement à un système d'extraction ou de ventilation filtrée autonome, hélice sur la grille d'évacuation indiquant une ventilation

Équipements intérieurs disponibles:

- Tiroirs – exploitation optimale de la capacité de stockage disponible
- Surbacs (PE ou PP)
- Étagère d'une capacité de charge de 75 kg
- Box de stockage
- Caillebotis
- Étagères de rétention sans métal et bacs de rétention
- Tiroirs pour charges lourdes d'une capacité de charge de 100 kg
- Bacs-étagères d'une capacité de charge de 150 kg
- Bac de rétention au sol

Armoire de sécurité

Q-PEGASUS-90 modèle Q90.195.120.WDAC

corps gris anthracite (RAL 7016), avec portes battantes en jaune sécurité (RAL 1004), équipée avec 3 x étagère (tôle d'acier revêtement époxy), 1 x caillebotis, 1 x bac de rétention au sol (tôle d'acier revêtement époxy)

Code article 30002-040-33635

(plinthe et caisson de ventilation à filtre intégré en options)



Connaissez-vous déjà nos armoires FlameFlex et ChemFlex ?

Armoires de substances dangereuses et filtre de recyclage d'air en une seule unité ! Économisez sur les ouvertures murales coûteuses et les longs conduits d'évacuation.

Plus d'informations à partir de la page 410



Étagère

Réglable en hauteur



Appréciez sa flexibilité

Grâce au Q-MOVER (en option) et à un caisson de ventilation et de filtration autonome, l'armoire peut changer rapidement de lieux !



Unité d'extraction avec contrôle du débit d'air

Ventilation des armoires de sécurité
Installation rapide par emboîtement, aucun accessoire de raccordement est nécessaire

Plus d'information et autres modèles à partir de la page 495

Code article 14220

Caisson de ventilation à filtre intégré

Économisez sur l'installation de conduites d'évacuation d'air coûteuses

Plus d'information, à partir de la page 490

Code article 25099



Armoire de sécurité

Q-PEGASUS-90 modèle Q90.195.120.WDAC

corps gris anthracite (RAL 7016), avec portes battantes en blanc pur (RAL 9010), équipée avec 4 x tiroir (tôle d'acier revêtement époxy)

Code article 30002-050-33647

(l'illustration intègre la plinthe en option)

Armoire de sécurité

Q-PEGASUS-90 modèle Q90.195.120.WDAC

corps gris anthracite (RAL 7016), avec portes battantes en vert réséda (RAL 6011), équipée avec 6 x tiroir (tôle d'acier revêtement époxy)

Code article 30002-048-33649

(l'illustration intègre la plinthe en option)

7 couleurs de porte sont disponibles sans frais supplémentaires :



Exemple de commande
Pour bien remplir votre bon de commande



| Modèle | Information / équipement | Code article |
|------------------|------------------------------------------------------------------------------|--------------|
| Q90.195.120.WDAC | corps sans équipement intérieur, avec TSA, AGT, système de maintien de porte | 30002 |

| Couleur du corps | Couleur de porte | Code article |
|--------------------------|------------------------------|--------------|
| Gris anthracite RAL 7016 | jaune sécurité RAL 1004 | 040 |
| Gris anthracite RAL 7016 | gris clair RAL 7035 | 041 |
| Gris anthracite RAL 7016 | rouge signalisation RAL 3020 | 046 |
| Gris anthracite RAL 7016 | bleu gentiane RAL 5010 | 047 |
| Gris anthracite RAL 7016 | vert réséda RAL 6011 | 048 |
| Gris anthracite RAL 7016 | asecos argent | 049 |
| Gris anthracite RAL 7016 | blanc pur RAL 9010 | 050 |

| Packs d'équipement (commande uniquement possible en même temps que l'armoire) | Matériau | Code article |
|-----------------------------------------------------------------------------------------|----------------------------------------|--------------|
| 3x étagère, 1x caillebotis, 1x bac de rétention au sol (V=33.0L) | tôle d'acier revêtement époxy RAL 7035 | 33635 |
| 4x étagère, 1x caillebotis, 1x bac de rétention au sol (V=33.0L) | tôle d'acier revêtement époxy RAL 7035 | 33636 |
| 3x étagère, 1x bac de rétention au sol (V=33.0L) | tôle d'acier revêtement époxy RAL 7035 | 33637 |
| 4x étagère, 1x bac de rétention au sol (V=33.0L) | tôle d'acier revêtement époxy RAL 7035 | 33638 |
| 3x étagère de rétention (V=33.0L), 1x caillebotis, 1x bac de rétention au sol (V=55.0L) | tôle d'acier revêtement époxy RAL 7035 | 33640 |
| 3x étagère, 1x caillebotis, 1x bac de rétention au sol (V=33.0L) | acier inoxydable | 33642 |
| 4x étagère, 1x caillebotis, 1x bac de rétention au sol (V=33.0L) | acier inoxydable | 33643 |
| 3x étagère, 1x bac de rétention au sol (V=33.0L) | acier inoxydable | 33644 |
| 4x étagère, 1x bac de rétention au sol (V=33.0L) | acier inoxydable | 33645 |
| 3x étagère de rétention (V=33.0L), 1x bac de rétention au sol (V=33.0L) | PP gris | 30013 |
| 4x étagère de rétention (V=33.0L), 1x bac de rétention au sol (V=33.0L) | PP gris | 30014 |
| 4x tiroir (V=29.0L) | tôle d'acier revêtement époxy RAL 7035 | 33647 |
| 5x tiroir (V=29.0L) | tôle d'acier revêtement époxy RAL 7035 | 33648 |
| 6x tiroir (V=29.0L) | tôle d'acier revêtement époxy RAL 7035 | 33649 |
| 4x tiroir (V=29.0L) | acier inoxydable | 33651 |
| 5x tiroir (V=29.0L) | acier inoxydable | 33652 |
| 6x tiroir (V=29.0L) | acier inoxydable | 33653 |



Configuration personnalisée du modèle Q90.195.120.WDAC

| Modèle | Information / équipement | L x P x H (mm) | Code article |
|------------------|------------------------------------------------------------------------------|-------------------|--------------|
| Q90.195.120.WDAC | corps sans équipement intérieur, avec TSA, AGT, système de maintien de porte | 1193 x 615 x 1953 | 30002 |

| Couleur du corps | Couleur de porte | Code article |
|--------------------------|------------------------------|--------------|
| Gris anthracite RAL 7016 | jaune sécurité RAL 1004 | 040 |
| Gris anthracite RAL 7016 | gris clair RAL 7035 | 041 |
| Gris anthracite RAL 7016 | rouge signalisation RAL 3020 | 046 |
| Gris anthracite RAL 7016 | bleu gentiane RAL 5010 | 047 |
| Gris anthracite RAL 7016 | vert réséda RAL 6011 | 048 |
| Gris anthracite RAL 7016 | asecos argent | 049 |
| Gris anthracite RAL 7016 | blanc pur RAL 9010 | 050 |

| Équipements | Matériau | L x P x H (mm) | 1) | 2) | 3) | Code article | |
|--------------------------------|---------------------------------------|------------------------------------------------------------|----------------------------------------|------------------|----------------|----------------|----------------|
| Étagère | | | | | | | |
| | Étagère | tôle d'acier revêtement époxy RAL 7035 acier inoxydable | 1040 x 432 x 30* 1040 x 432 x 30* | 75,00 75,00 | | 30021 | |
| | Étagère de rétention | tôle d'acier revêtement époxy RAL 7035 acier inoxydable | 1022 x 442 x 80* 1022 x 442 x 80* | 150,00 150,00 | 33,00 30,00 | 30028 30064 | |
| | Étagère de rétention sans métal | PP gris | 888 x 415 x 107* | 50,00 | 33,00 30,00 | 30027 | |
| | Caillebotis comme niveaux de stockage | acier galvanisé | 1036 x 450 x 30 | 180,00 | | 27566 | |
| Caillebotis | | | | | | | |
| | Caillebotis hauteur = 135 mm | tôle d'acier revêtement époxy RAL 7035 | 1004 x 422 x 135 | 135,00 | | 14084 | |
| | Caillebotis | tôle d'acier revêtement époxy RAL 7035 acier inoxydable | 1024 x 417 x 60 1024 x 417 x 60 | 75,00 75,00 | | 5536 5773 | |
| Bac de rétention au sol | | | | | | | |
| | Bac de rétention au sol | tôle d'acier revêtement époxy RAL 7035 acier inoxydable | 1025 x 445 x 80* 1025 x 445 x 80* | 33,00 33,00 | 30,00 30,00 | 33634 33641 | |
| | Bac de rétention au sol V = 55,5 L | tôle d'acier revêtement époxy RAL 7035 acier inoxydable | 1016 x 439 x 130* 1022 x 442 x 122* | 55,00 55,50 | 50,00 50,45 | 33639 30026 | |
| | Bac de rétention au sol sans métal | PP gris | 888 x 415 x 111* | | 33,00 30,00 | 33830 | |
| Tiroir | | | | | | | |
| | Tiroir | tôle d'acier revêtement époxy RAL 7035 acier inoxydable | 844 x 488 x 90* 844 x 488 x 90* | 60,00 60,00 | 29,00 29,00 | 26,36 26,36 | 30031 30033 |
| | Tiroir pour charges lourdes | tôle d'acier revêtement époxy RAL 7035 acier inoxydable | 843 x 487 x 162* 843 x 487 x 162* | 100,00 100,00 | 66,00 66,00 | 60,00 60,00 | 30032 30034 |
| Accessoires | | | | | | | |
| | Box de stockage charnière à gauche | tôle d'acier revêtement époxy RAL 7035 | 380 x 420 x 360 | | | 30029 | |
| | Box de stockage charnière à droite | tôle d'acier revêtement époxy RAL 7035 | 380 x 420 x 360 | | | 30030 | |
| | Surbac pour étagère | PE noir | 1000 x 392 x 50* | 18,00 | 16,36 | 7223 | |
| | Surbac pour tiroir | PP gris | 834 x 450 x 96* | 33,50 | 30,45 | 10054 | |
| | Caoutchouc antidérapant pour tiroir | noir | 840 x 490 x 1 | | | 8699 | |
| | Passage de tubes | tôle d'acier revêtement époxy RAL 7035 | 182 x 104 x 48 | | | 30035 | |
| | Plinthe | tôle d'acier revêtement époxy texturé RAL 7016 | 1118 x 35 x 85 | | | 30036 | |
| | Q-Mover 2 pcs | acier revêtement époxy texturé RAL 7016 | 600 x 140 x 130 | | | 30037 | |
| | Box pour produits chimiques | PP bleu | 410 x 300 x 260 | | | 30038 | |
| | Porte-documents DIN A5 | polystyrène | | | | 30793 | |

| Ventilation | Code article |
|--------------------------------------------------------------------------------------|--------------|
| Unité d'extraction HFEA.11442. avec contrôle du débit d'air | 14220 |
| Unité d'extraction HFEA.8677. sans contrôle du débit d'air | 14218 |
| Caisson de ventilation à filtration intégrée UFA.20.30* avec contrôle du débit d'air | 25099 |

* L x P correspond à la surface de dépose utile
1) Capacité de charge [kg], 2) Volume de rétention [litres], 3) Volume max. des récipients dans l'armoire [litres]

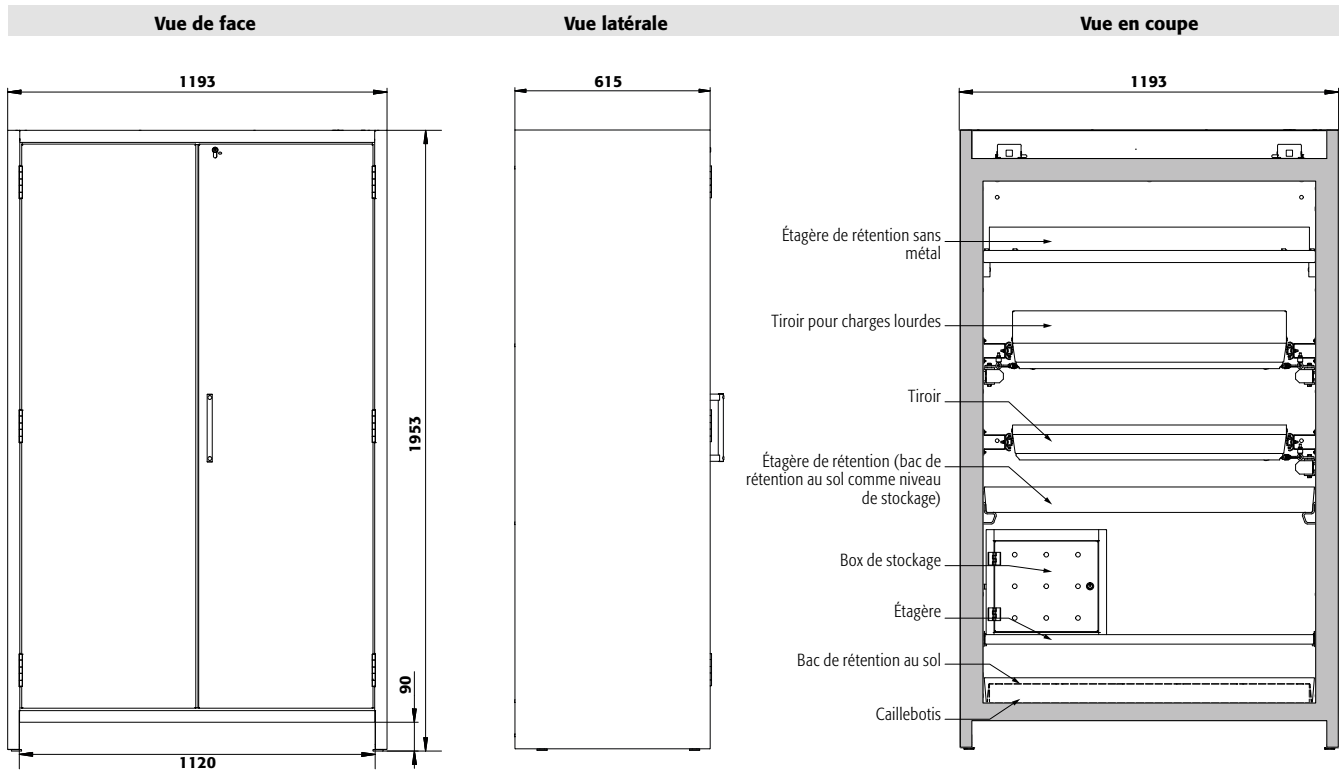

Caractéristiques techniques

Q90.195.120.WDAC

| | | |
|----------------------------------------------------------|-------------------|-------------------|
| Dimensions l x P x H extérieur | mm | 1193 x 615 x 1953 |
| Dimensions l x P x H intérieur | mm | 1050 x 522 x 1647 |
| Poids sans équipement intérieur | kg | 424 |
| Renouvellement de l'air 10 fois | m ³ /h | 9 |
| Press. diff. (renouv. de l'air 10 fois) | Pa | 5 |
| Press. diff. (renouv. de l'air 10 fois - EK5/AK4) | Pa | 5 |
| Charge maximale | kg | 600 |
| Charge répartie | kg/m ² | 531 |
| Socle de transport | | |
| Hauteur d'ouverture | mm | 90 |
| Largeur utile | mm | 1120 |

Vue de dessus

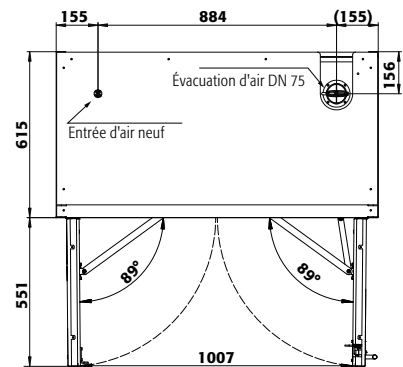

Q90.195.120.WDAC

| Tiroirs/numéro | Hauteurs de stockage pour tiroirs | | | | | | | | | |
|-----------------|-----------------------------------|-----|-----|-----|-----|-----|-----|-----|-----|---|
| | 9 | 8 | 7 | 6 | 5 | 4+1 | 4 | 3+1 | 3 | 2 |
| Distance ⑨ (mm) | 150 | | | | | | | | | |
| Distance ⑧ (mm) | 135 | 150 | | | | | | | | |
| Distance ⑦ (mm) | 135 | 170 | 150 | | | | | | | |
| Distance ⑥ (mm) | 135 | 170 | 200 | 250 | | | | | | |
| Distance ⑤ (mm) | 135 | 170 | 200 | 230 | 280 | 250 | | | | |
| Distance ④ (mm) | 135 | 170 | 200 | 230 | 295 | 230 | 345 | | | |
| Distance ③ (mm) | 135 | 170 | 200 | 230 | 295 | 230 | 360 | 440 | | |
| Distance ② (mm) | 170 | 170 | 200 | 230 | 295 | 230 | 360 | 520 | 920 | |
| Distance ① (mm) | 230 | 230 | 265 | 265 | 295 | 520 | 425 | 550 | 615 | |

Q90.195.120.WDAC

| Étagères/nombre | Hauteurs de stockage des étagères | | |
|-----------------|-----------------------------------|-----|---|
| | 4 | 3 | 2 |
| Distance ④ (mm) | 370 | | |
| Distance ③ (mm) | 285 | 400 | |
| Distance ② (mm) | 315 | 380 | |
| Distance ① (mm) | 315 | 410 | |

Q90.195.120.WDAC

| Quantité | Capacité de stockage de chaque tiroir/réipient | |
|----------|------------------------------------------------|------------|
| | Type de récipient | Volume |
| 90 | Aérosols | 400 ml |
| 40 | Aérosols | 1 litre |
| 40 | Bouteille de lab. (en verre) | 1 litre |
| 40 | Bouteille de lab. (en pe) | 1 litre |
| 15 | Bouteille de lab. (en verre) | 2,5 litres |

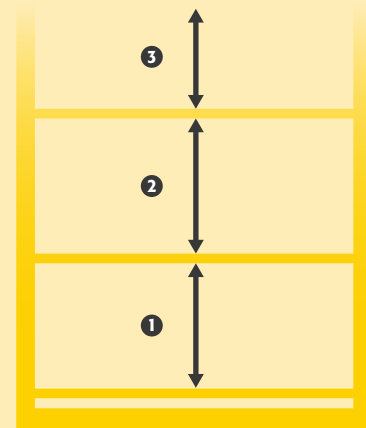



Stockage sécurisé, conforme à la réglementation en vigueur des produits dangereux, inflammables dans les zones de travail

Fonction / construction:

- **Robuste et durable :** structure extérieure acier, résistante aux rayures, peinture époxy, 3 charnières de fixation de porte, fermeture protégée contre la corrosion
- **Ergonomique :** ouverture des deux portes avec une seule main (AGT)
- **Confort de travail :** rappel automatique des portes, maintien des portes en position ouverte, stockage sécurisé des récipients
- **Toujours fermée :** le dispositif automatique de fermeture des portes de série (TSA) libère les portes maintenues en position ouverte au bout de 60 secondes, alarmes visuelle et sonore avant la fermeture des portes
- **Utilisation contrôlée :** portes verrouillables, compatible avec fermeture centralisée; indicateur de verrouillage des portes (rouge/vert)
- **Transport facile :** socle de transport intégré, plinthe disponible en option

- **Installation facile :** pieds réglables intégrés
- **Aération et ventilation :** système d'aération et de ventilation pour le raccordement à un système d'extraction ou de ventilation filtrée autonome, hélice sur la grille d'évacuation indiquant une ventilation

Équipements intérieurs disponibles:

- Tiroirs – exploitation optimale de la capacité de stockage disponible
- Surbacs (PE ou PP)
- Étagère d'une capacité de charge de 75 kg
- Box de stockage
- Caillebotis
- Étagères de rétention sans métal et bacs de rétention
- Tiroirs pour charges lourdes d'une capacité de charge de 100 kg
- Bacs-étagères d'une capacité de charge de 150 kg
- Bac de rétention au sol

Armoire de sécurité

Q-PEGASUS-90 modèle Q90.195.090.WDAC

corps gris anthracite (RAL 7016), avec portes battantes en jaune sécurité (RAL 1004), équipée avec 3 x étagère (tôle d'acier revêtement époxy), 1 x caillebotis, 1 x bac de rétention au sol (tôle d'acier revêtement époxy)

Code article 30042-040-33622

(plinthe et caisson de ventilation à filtre intégré en options)



Guide des produits chimiques

... résume clairement les lois et le contexte juridique concernant le stockage et la manipulation de celles-ci. Obtenez maintenant votre exemplaire à l'adresse www.asecos.fr



Tiroir

Volume de stockage élevé, idéal pour les petits contenants



Unité d'extraction

Ventilation des armoires de sécurité
Installation rapide par emboîtement, aucun accessoire de raccordement est nécessaire

Plus d'information, à partir de la page 495

Code article 14218



Étagère

Réglable en hauteur



Équipement intérieur sans métal

Idéal pour le stockage de substances dangereuses inflammables corrosives. Étagères de rétention et bacs de rétention au sol en PE ou PP, résistants aux produits corrosifs.



Caisson de ventilation à filtre intégré

Économisez sur l'installation de conduites d'évacuation d'air coûteuses

Plus d'information, à partir de la page 490

Code article 25099



Armoire de sécurité

Q-PEGASUS-90 modèle Q90.195.090.WDAC

corps gris anthracite (RAL 7016), avec portes battantes en rouge signalisation (RAL 3020), équipée avec 4 x tiroir (tôle d'acier revêtement époxy)

Code article 30042-046-33627

(plinthe et caisson de ventilation à filtre intégré en options)

Armoire de sécurité

Q-PEGASUS-90 modèle Q90.195.090.WDAC

corps gris anthracite (RAL 7016), avec portes battantes en bleu gentiane (RAL 5010), équipée avec 6 x tiroir (tôle d'acier revêtement époxy)

Code article 30042-047-33629

(l'illustration intègre la plinthe en option)

7 couleurs de porte sont disponibles

sans frais supplémentaires :



Exemple de commande

Pour bien remplir votre bon de commande



| Modèle | Information / équipement | Code article |
|------------------|------------------------------------------------------------------------------|--------------|
| Q90.195.090.WDAC | corps sans équipement intérieur, avec TSA, AGT, système de maintien de porte | 30042 |

| Couleur du corps | Couleur de porte | Code article |
|--------------------------|------------------------------|--------------|
| Gris anthracite RAL 7016 | jaune sécurité RAL 1004 | 040 |
| Gris anthracite RAL 7016 | gris clair RAL 7035 | 041 |
| Gris anthracite RAL 7016 | rouge signalisation RAL 3020 | 046 |
| Gris anthracite RAL 7016 | bleu gentiane RAL 5010 | 047 |
| Gris anthracite RAL 7016 | vert réséda RAL 6011 | 048 |
| Gris anthracite RAL 7016 | asecos argent | 049 |
| Gris anthracite RAL 7016 | blanc pur RAL 9010 | 050 |

| Packs d'équipement (commande uniquement possible en même temps que l'armoire) | Matériau | Code article |
|-------------------------------------------------------------------------------|----------------------------------------|--------------|
| 3x étagère, 1x caillebotis, 1x bac de rétention au sol (V=22.0L) | tôle d'acier revêtement époxy RAL 7035 | 33622 |
| 4x étagère, 1x caillebotis, 1x bac de rétention au sol (V=22.0L) | tôle d'acier revêtement époxy RAL 7035 | 33623 |
| 3x étagère, 1x bac de rétention au sol (V=22.0L) | tôle d'acier revêtement époxy RAL 7035 | 33624 |
| 4x étagère, 1x bac de rétention au sol (V=22.0L) | tôle d'acier revêtement époxy RAL 7035 | 33625 |
| 3x étagère, 1x caillebotis, 1x bac de rétention au sol (V=22.0L) | acier inoxydable | 30047 |
| 4x étagère, 1x caillebotis, 1x bac de rétention au sol (V=22.0L) | acier inoxydable | 30048 |
| 3x étagère, 1x bac de rétention au sol (V=22.0L) | acier inoxydable | 30049 |
| 4x étagère, 1x bac de rétention au sol (V=22.0L) | acier inoxydable | 30050 |
| 3x étagère de rétention (V=22.0L), 1x bac de rétention au sol (V=22.0L) | PP gris | 30051 |
| 4x étagère de rétention (V=22.0L), 1x bac de rétention au sol (V=22.0L) | PP gris | 30052 |
| 4x tiroir (V=19.0L) | tôle d'acier revêtement époxy RAL 7035 | 33627 |
| 5x tiroir (V=19.0L) | tôle d'acier revêtement époxy RAL 7035 | 33628 |
| 6x tiroir (V=19.0L) | tôle d'acier revêtement époxy RAL 7035 | 33629 |
| 4x tiroir (V=19.0L) | acier inoxydable | 33631 |
| 5x tiroir (V=19.0L) | acier inoxydable | 33632 |
| 6x tiroir (V=19.0L) | acier inoxydable | 33633 |



Configuration personnalisée du modèle Q90.195.090.WDAC

| Modèle | Information / équipement | L x P x H (mm) | Code article |
|------------------|------------------------------------------------------------------------------|------------------|--------------|
| Q90.195.090.WDAC | corps sans équipement intérieur, avec TSA, AGT, système de maintien de porte | 893 x 615 x 1953 | 30042 |

| Couleur du corps | Couleur de porte | Code article |
|--------------------------|------------------------------|-----------------------|
| Gris anthracite RAL 7016 | jaune sécurité RAL 1004 | 040 4 |
| Gris anthracite RAL 7016 | gris clair RAL 7035 | 041 4 |
| Gris anthracite RAL 7016 | rouge signalisation RAL 3020 | 046 4 |
| Gris anthracite RAL 7016 | bleu gentiane RAL 5010 | 047 4 |
| Gris anthracite RAL 7016 | vert réséda RAL 6011 | 048 4 |
| Gris anthracite RAL 7016 | asecos argent | 049 4 |
| Gris anthracite RAL 7016 | blanc pur RAL 9010 | 050 4 |

| Équipements | Matériau | L x P x H (mm) | 1) | 2) | 3) | Code article |
|--------------------------------|-------------------------------------|----------------------------------------------------------------------------------------------------|--------|-------|-------|-------------------------|
| Étagère | | | | | | |
| | Étagère | tôle d'acier revêtement époxy RAL 7035 740 x 432 x 30* | 75,00 | | | 30059 2 |
| | Étagère de rétention | acier inoxydable 740 x 432 x 30* | 75,00 | | | 30061 2 |
| | Étagère de rétention sans métal | tôle d'acier revêtement époxy RAL 7035 725 x 445 x 80* acier inoxydable 723 x 488 x 83* | 150,00 | 23,50 | 21,36 | 30828 2 |
| | | PP gris | 150,00 | 22,00 | 20,00 | 30829 2 |
| | | | 50,00 | 22,00 | 20,00 | 30063 2 |
| Caillebotis | | | | | | |
| | Caillebotis | tôle d'acier revêtement époxy RAL 7035 724 x 417 x 70 acier inoxydable 724 x 417 x 70 | 75,00 | | | 11165 2 |
| | | | 75,00 | | | 11168 2 |
| Bac de rétention au sol | | | | | | |
| | Bac de rétention au sol | acier inoxydable 723 x 488 x 83* tôle d'acier revêtement époxy RAL 7035 725 x 445 x 80* | | 22,00 | 20,00 | 30062 2 |
| | | | | 22,00 | 20,00 | 33621 2 |
| | Bac de rétention au sol sans métal | PP gris | | 22,00 | 20,00 | 33829 2 |
| Tiroir | | | | | | |
| | Tiroir | tôle d'acier revêtement époxy RAL 7035 544 x 488 x 90* acier inoxydable 544 x 488 x 90* | 60,00 | 19,00 | 17,27 | 30065 2 |
| | | | 60,00 | 19,00 | 17,27 | 30067 5 |
| | Tiroir pour charges lourdes | tôle d'acier revêtement époxy RAL 7035 543 x 487 x 162* acier inoxydable 543 x 487 x 162* | 100,00 | 45,00 | 40,91 | 30066 5 |
| | | | 100,00 | 45,00 | 40,91 | 30068 5 |
| Accessoires | | | | | | |
| | Box de stockage charnière à gauche | tôle d'acier revêtement époxy RAL 7035 380 x 420 x 360 | | | | 30029 2 |
| | Box de stockage charnière à droite | tôle d'acier revêtement époxy RAL 7035 380 x 420 x 360 | | | | 30030 2 |
| | Surbac pour tiroir | PP gris 534 x 450 x 96* | | 23,00 | 20,91 | 27948 2 |
| | Surbac | PP gris 653 x 406 x 88* | | 21,50 | 19,55 | 9707 2 |
| | Caoutchouc antidérapant pour tiroir | noir 540 x 490 x 1 | | | | 15653 2 |
| | Passage de tubes | tôle d'acier revêtement époxy RAL 7035 182 x 104 x 48 | | | | 30035 2 |
| | Plinthe | tôle d'acier revêtement époxy texturé RAL 7016 818 x 35 x 85 | | | | 30069 2 |
| | Q-Mover 2 pcs | acier revêtement époxy texturé RAL 7016 600 x 140 x 130 | | | | 30037 2 |
| | Box pour produits chimiques | PP bleu 410 x 300 x 260 | | | | 30038 2 |
| | Porte-documents DIN A5 | polystyrène | | | | 30793 2 |

| Ventilation | Code article |
|--------------------------------------------------------------------------------------|-------------------------|
| Unité d'extraction HFEA.8677. sans contrôle du débit d'air | 14218 2 |
| Unité d'extraction HFEA.11442. avec contrôle du débit d'air | 14220 2 |
| Caisson de ventilation à filtration intégrée UFA.20.30* avec contrôle du débit d'air | 25099 2 |

* L x P correspond à la surface de dépose utile

1) Capacité de charge (kg), 2) Volume de rétention (litres), 3) Volume max. des récipients dans l'armoire (litres)

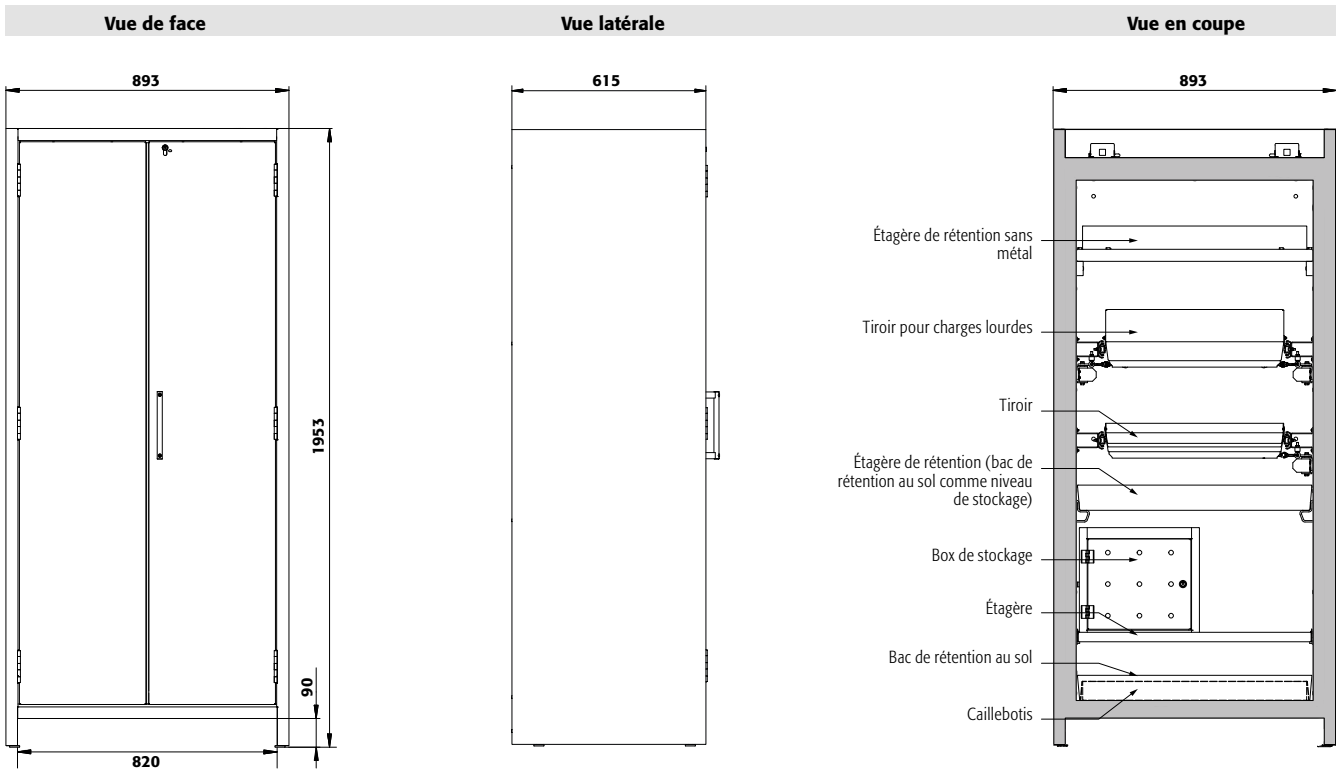

Caractéristiques techniques

Q90.195.090.WDAC

| | | |
|----------------------------------------------------------|-------------------|------------------|
| Dimensions l x P x H extérieur | mm | 893 x 615 x 1953 |
| Dimensions l x P x H intérieur | mm | 750 x 522 x 1647 |
| Poids sans équipement intérieur | kg | 343 |
| Renouvellement de l'air 10 fois | m ³ /h | 6 |
| Press. diff. (renouv. de l'air 10 fois) | Pa | 5 |
| Press. diff. (renouv. de l'air 10 fois - EK5/AK4) | Pa | 5 |
| Charge maximale | kg | 600 |
| Charge répartie | kg/m ² | 654 |
| Socle de transport | | |
| Hauteur d'ouverture | mm | 90 |
| Largeur utile | mm | 820 |

Vue de dessus

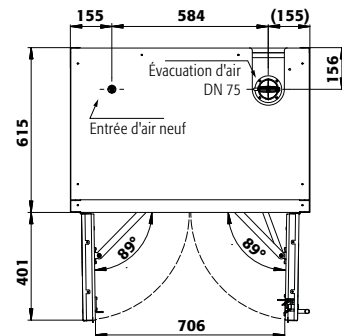

Q90.195.090.WDAC

Tiroirs/numéro

| | 9 | 8 | 7 | 6 | 5 | 4+1 | 4 | 3+1 | 3 | 2 |
|-----------------|-----|-----|-----|-----|-----|-----|-----|-----|-----|---|
| Distance ⑨ (mm) | 150 | | | | | | | | | |
| Distance ⑧ (mm) | 135 | 150 | | | | | | | | |
| Distance ⑦ (mm) | 135 | 170 | 150 | | | | | | | |
| Distance ⑥ (mm) | 135 | 170 | 200 | 250 | | | | | | |
| Distance ⑤ (mm) | 135 | 170 | 200 | 230 | 280 | 250 | | | | |
| Distance ④ (mm) | 135 | 170 | 200 | 230 | 295 | 230 | 345 | | | |
| Distance ③ (mm) | 135 | 170 | 200 | 230 | 295 | 230 | 360 | 440 | | |
| Distance ② (mm) | 170 | 170 | 200 | 230 | 295 | 230 | 360 | 520 | 920 | |
| Distance ① (mm) | 230 | 230 | 265 | 265 | 295 | 520 | 425 | 550 | 615 | |

Q90.195.090.WDAC

Étagères/nombre

| | 4 | 3 | 2 |
|-----------------|-----|-----|---|
| Distance ④ (mm) | 370 | | |
| Distance ③ (mm) | 285 | 400 | |
| Distance ② (mm) | 315 | 380 | |
| Distance ① (mm) | 315 | 410 | |

Q90.195.090.WDAC

Quantité

| Quantité | Type de récipient | Volume |
|----------|------------------------------|------------|
| 49 | Aérosols | 400 ml |
| 23 | Aérosols | 1 litre |
| 23 | Bouteille de lab. (en verre) | 1 litre |
| 23 | Bouteille de lab. (en pe) | 1 litre |
| 9 | Bouteille de lab. (en verre) | 2,5 litres |

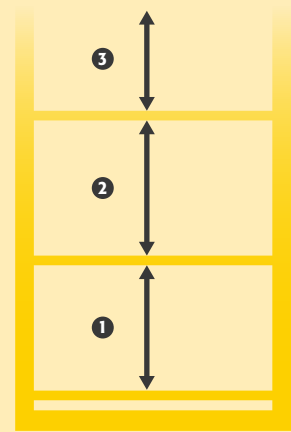



Stockage sécurisé, conforme à la réglementation en vigueur des produits dangereux, inflammables dans les zones de travail

Fonction / construction:

- **Robuste et durable** : structure extérieure acier, résistante aux rayures, peinture époxy, 3 charnières de fixation de porte, fermeture protégée contre la corrosion
- **Confortable** : rappel automatique de porte, maintien de porte en position ouverte, stockage sécurisé des récipients
- **Toujours fermée** : le dispositif automatique de fermeture des portes de série (TSA) libère la porte bloquée au bout de 60 secondes, alarmes visuelle et sonore avant la fermeture de la porte
- **Utilisation contrôlée** : porte verrouillable, compatible avec fermeture centralisée; indicateur de verrouillage des portes (rouge/vert)
- **Transport facile** : socle de transport intégré, plinthe disponible en option

- **Installation facile** : pieds réglables intégrés
- **Aération et ventilation** : système d'aération et de ventilation pour le raccordement à un système d'extraction ou de ventilation filtrée autonome, hélice sur la grille d'évacuation indiquant une ventilation

Équipements intérieurs disponibles:

- Tiroirs – exploitation optimale de la capacité de stockage disponible
- Surbacs (PE ou PP)
- Étagère d'une capacité de charge de 75 kg
- Box de stockage
- Caillebotis
- Étagères de rétention sans métal et bacs de rétention
- Bacs-étagères d'une capacité de charge de 150 kg
- Bac de rétention au sol

Armoire de sécurité

Q-PEGASUS-90 modèle Q90.195.060.WDAC

corps gris anthracite (RAL 7016), avec portes battantes en jaune sécurité (RAL 1004), équipée avec 3 x étagère (tôle d'acier revêtement époxy), 1 x caillebotis, 1 x bac de rétention au sol (tôle d'acier revêtement époxy)

Code article 30074-040-33600

(plinthe et caisson de ventilation à filtre intégré en options)



Appréciez sa flexibilité
Grâce au Q-MOVER (en option) et à un caisson de ventilation et de filtration autonome, l'armoire peut changer rapidement de lieux !



Étagère
Réglable en hauteur

Cherchez-vous la bonne armoire de sécurité ?
Notre configurateur de produits en ligne optimisé vous aide à trouver la bonne solution de stockage étape par étape.



Faites le test : www.asecos-configurator.com



Unité d'extraction
Ventilation des armoires de sécurité
Installation rapide par emboîtement, aucun accessoire de raccordement est nécessaire
Plus d'information, à partir de la page 495

Code article 14218



Caisson de ventilation à filtre intégré
Économisez sur l'installation de conduites d'évacuation de conduites d'évacuation d'air coûteuses
Plus d'information, à partir de la page 490

Code article 25099



Armoire de sécurité

Q-PEGASUS-90 modèle Q90.195.060.WDAC

corps gris anthracite (RAL 7016), avec portes battantes en rouge signalisation (RAL 3020), équipée avec 4 x tiroir (tôle d'acier revêtement époxy)

Code article 30074-046-33608

(l'illustration intègre la plinthe en option)



Armoire de sécurité

Q-PEGASUS-90 modèle Q90.195.060.WDAC

corps gris anthracite (RAL 7016), avec portes battantes en bleu gentiane (RAL 5010), équipée avec 6 x tiroir (tôle d'acier revêtement époxy)

Code article 30074-047-33610

(plinthe et caisson de ventilation à filtre intégré en options)

7 couleurs de porte sont disponibles sans frais supplémentaires :



Exemple de commande
Pour bien remplir votre bon de commande



| Modèle | Information / équipement | Code article |
|-------------------|------------------------------------------------------------------------------------------------------------|--------------|
| Q90.195.060.WDAC | corps sans équipement intérieur, avec charnières de porte à gauche, avec TSA, système de maintien de porte | 30074 |
| Q90.195.060.WDACR | corps sans équipement intérieur, avec charnières de porte à droite, avec TSA, système de maintien de porte | 30075 |

| Couleur du corps | Couleur de porte | Code article |
|--------------------------|------------------------------|--------------|
| Gris anthracite RAL 7016 | jaune sécurité RAL 1004 | 040 |
| Gris anthracite RAL 7016 | gris clair RAL 7035 | 041 |
| Gris anthracite RAL 7016 | rouge signalisation RAL 3020 | 046 |
| Gris anthracite RAL 7016 | bleu gentiane RAL 5010 | 047 |
| Gris anthracite RAL 7016 | vert réséda RAL 6011 | 048 |
| Gris anthracite RAL 7016 | asecos argent | 049 |
| Gris anthracite RAL 7016 | blanc pur RAL 9010 | 050 |

| Packs d'équipement (commande uniquement possible en même temps que l'armoire) | Matériau | Code article |
|------------------------------------------------------------------------------------------|----------------------------------------|--------------------------------------|
| | | Charnière : à gauche à droite |
| 3x étagère, 1x caillebotis, 1x bac de rétention au sol [V=22.0L] | tôle d'acier revêtement époxy RAL 7035 | 33600 34371 |
| 4x étagère, 1x caillebotis, 1x bac de rétention au sol [V=22.0L] | tôle d'acier revêtement époxy RAL 7035 | 33602 34372 |
| 3x étagère, 1x bac de rétention au sol [V=22.0L] | tôle d'acier revêtement époxy RAL 7035 | 33603 34373 |
| 4x étagère, 1x bac de rétention au sol [V=22.0L] | tôle d'acier revêtement époxy RAL 7035 | 33604 34374 |
| 3x étagère de rétention [V=11.5L], 1x caillebotis, 1x bac de rétention au sol [V=33.0L] | tôle d'acier revêtement époxy RAL 7035 | 33606 34375 |
| 3x étagère, 1x caillebotis, 1x bac de rétention au sol [V=22.0L] | acier inoxydable | 30081 33412 |
| 4x étagère, 1x caillebotis, 1x bac de rétention au sol [V=22.0L] | acier inoxydable | 30082 33413 |
| 3x étagère, 1x bac de rétention au sol [V=22.0L] | acier inoxydable | 30083 33414 |
| 4x étagère, 1x bac de rétention au sol [V=22.0L] | acier inoxydable | 30084 33415 |
| 3x étagère de rétention [V=11.5L], 1x caillebotis, 1x bac de rétention au sol [V=33.0L] | acier inoxydable | 30085 33416 |
| 3x étagère de rétention [V=11.0L], 1x bac de rétention au sol [V=11.0L] | PP gris | 30086 33417 |
| 4x étagère de rétention [V=11.0L], 1x bac de rétention au sol [V=11.0L] | PP gris | 30087 33418 |
| 4x tiroir [V=4.5L] | tôle d'acier revêtement époxy RAL 7035 | 33608 34376 |
| 5x tiroir [V=4.5L] | tôle d'acier revêtement époxy RAL 7035 | 33609 34377 |
| 6x tiroir [V=4.5L] | tôle d'acier revêtement époxy RAL 7035 | 33610 34378 |
| 3x tiroir [V=4.5L], 1x tiroir (évacuation) [V=75L], 1x bac de rétention au sol [V=22.0L] | tôle d'acier revêtement époxy RAL 7035 | 30091 33422 |
| 4x tiroir [V=4.5L], 1x tiroir (évacuation) [V=75L], 1x bac de rétention au sol [V=22.0L] | tôle d'acier revêtement époxy RAL 7035 | 30092 33423 |
| 4x tiroir [V=4.5L] | acier inoxydable | 33616 34381 |
| 5x tiroir [V=4.5L] | acier inoxydable | 33617 34382 |
| 6x tiroir [V=4.5L] | acier inoxydable | 33618 34383 |
| 3x tiroir [V=4.5L], 1x tiroir (évacuation) [V=75L], 1x bac de rétention au sol [V=22.0L] | acier inoxydable | 30096 33427 |
| 4x tiroir [V=4.5L], 1x tiroir (évacuation) [V=75L], 1x bac de rétention au sol [V=22.0L] | acier inoxydable | 30097 33428 |



Configuration personnalisée du modèle Q90.195.060.WDAC

| Modèle | Information / équipement | L x P x H (mm) | Code article |
|-------------------|------------------------------------------------------------------------------------------------------------|------------------|--------------|
| Q90.195.060.WDAC | corps sans équipement intérieur, avec charnières de porte à gauche, avec TSA, système de maintien de porte | 599 x 615 x 1953 | 30074 |
| Q90.195.060.WDACR | corps sans équipement intérieur, avec charnières de porte à droite, avec TSA, système de maintien de porte | 599 x 615 x 1953 | 30075 |

| Couleur du corps | Couleur de porte | Code article |
|--------------------------|------------------------------|-----------------------|
| Gris anthracite RAL 7016 | jaune sécurité RAL 1004 | 040 4 |
| Gris anthracite RAL 7016 | gris clair RAL 7035 | 041 4 |
| Gris anthracite RAL 7016 | rouge signalisation RAL 3020 | 046 4 |
| Gris anthracite RAL 7016 | bleu gentiane RAL 5010 | 047 4 |
| Gris anthracite RAL 7016 | vert réséda RAL 6011 | 048 4 |
| Gris anthracite RAL 7016 | asecos argent | 049 4 |
| Gris anthracite RAL 7016 | blanc pur RAL 9010 | 050 4 |

| Équipements | Matériau | L x P x H (mm) | 1) | 2) | 3) | Code article | |
|--------------------|----------------------------------------------------|------------------------------------------------|------------------|--------|-------|--------------|-------------------------------|
| Étagère | | | | | | | |
| | Étagère | tôle d'acier revêtement époxy RAL 7035 | 440 x 432 x 30* | 75,00 | | | |
| | | acier inoxydable | 440 x 432 x 30* | 75,00 | | | 30098 30098 2 |
| | Étagère de rétention | tôle d'acier revêtement époxy RAL 7035 | 427 x 442 x 70* | 150,00 | 11,50 | 10,45 | 30099 30099 2 |
| | | acier inoxydable | 427 x 442 x 70* | 150,00 | 11,50 | 10,45 | 30103 30103 6 |
| | Étagère de rétention sans métal | PP gris | 370 x 417 x 89* | 50,00 | 11,00 | 10,00 | 30106 30106 2 |
| Caillebotis | | | | | | | |
| | Caillebotis | tôle d'acier revêtement époxy RAL 7035 | 420 x 439 x 60 | 75,00 | | | 5555 5555 2 |
| | | acier inoxydable | 420 x 439 x 60 | 75,00 | | | 5776 5776 2 |
| | Caillebotis hauteur = 180 mm | tôle d'acier revêtement époxy RAL 7035 | 438 x 453 x 180 | 75,00 | | | 17693 17693 4 |
| | | acier inoxydable | 438 x 453 x 170 | 75,00 | | | 10254 10254 4 |
| | Bac de rétention au sol | acier inoxydable | 415 x 480 x 127* | 22,00 | 20,00 | | 30104 30104 2 |
| | | tôle d'acier revêtement époxy RAL 7035 | 442 x 457 x 130 | 22,00 | 20,00 | | 33594 33594 2 |
| | Bac de rétention au sol hauteur = 170 mm | acier inoxydable | 439 x 504 x 171* | 33,00 | 30,00 | | 30105 30105 6 |
| | | tôle d'acier revêtement époxy RAL 7035 | 439 x 454 x 180* | 33,00 | 30,00 | | 33605 33605 2 |
| | Bac de rétention au sol sans métal | PP gris | 449 x 505 x 94 | | 11,00 | 10,00 | 33828 33828 2 |
| Tiroir | | | | | | | |
| | Tiroir | tôle d'acier revêtement époxy RAL 7035 | 345 x 500 x 50* | 25,00 | 4,50 | 4,09 | 30108 33383 2 |
| | | acier inoxydable | 345 x 500 x 50* | 25,00 | 4,50 | 4,09 | 30110 33396 2 |
| | Tiroir (évacuation) | tôle d'acier revêtement époxy RAL 7035 | 329 x 502 x 50* | 50,00 | 7,50 | 6,82 | 30109 33399 2 |
| | | acier inoxydable | 329 x 502 x 50* | 50,00 | 7,50 | 6,82 | 30111 33400 2 |
| Accessoires | | | | | | | |
| | Box de stockage charnière à gauche | tôle d'acier revêtement époxy RAL 7035 | 380 x 420 x 360 | | | | 30029 30029 2 |
| | | tôle d'acier revêtement époxy RAL 7035 | 380 x 420 x 360 | | | | 30030 30030 2 |
| | Surbac | PP gris | 353 x 406 x 88* | | 11,50 | 10,45 | 9706 9706 2 |
| | Surbac pour tiroir | PP nature | 318 x 449 x 66* | | 8,50 | 7,73 | 18472 18472 2 |
| | Surbac pour tiroir d'évacuation | PP noir | 313 x 413 x 175* | | 18,50 | 16,82 | 18474 18474 2 |
| | Caoutchouc antidérapant pour tiroir d'alimentation | noir | 495 x 340 x 1 | | | | 8719 8719 2 |
| | Passage de tubes | tôle d'acier revêtement époxy RAL 7035 | 182 x 104 x 48 | | | | 30035 30035 2 |
| | Plinthe | tôle d'acier revêtement époxy texturé RAL 7016 | 524 x 35 x 85 | | | | 30112 30112 2 |
| | Q-Mover 2 pcs | acier revêtement époxy texturé RAL 7016 | 600 x 140 x 130 | | | | 30037 30037 2 |
| | Box pour produits chimiques | PP bleu | 410 x 300 x 260 | | | | 30038 30038 2 |
| | Porte-documents DIN A5 | polystyrène | | | | | 30793 30793 2 |

| Ventilation | Code article |
|--------------------------------------------------------------------------------------|-------------------------|
| Unité d'extraction HFEA.8677. sans contrôle du débit d'air | 14218 2 |
| Unité d'extraction HFEA.11442. avec contrôle du débit d'air | 14220 2 |
| Caisson de ventilation à filtration intégrée UFA.20.30* avec contrôle du débit d'air | 25099 2 |

* L x P correspond à la surface de dépose utile

1) Capacité de charge (kg), 2) Volume de rétention (litres), 3) Volume max. des récipients dans l'armoire (litres)

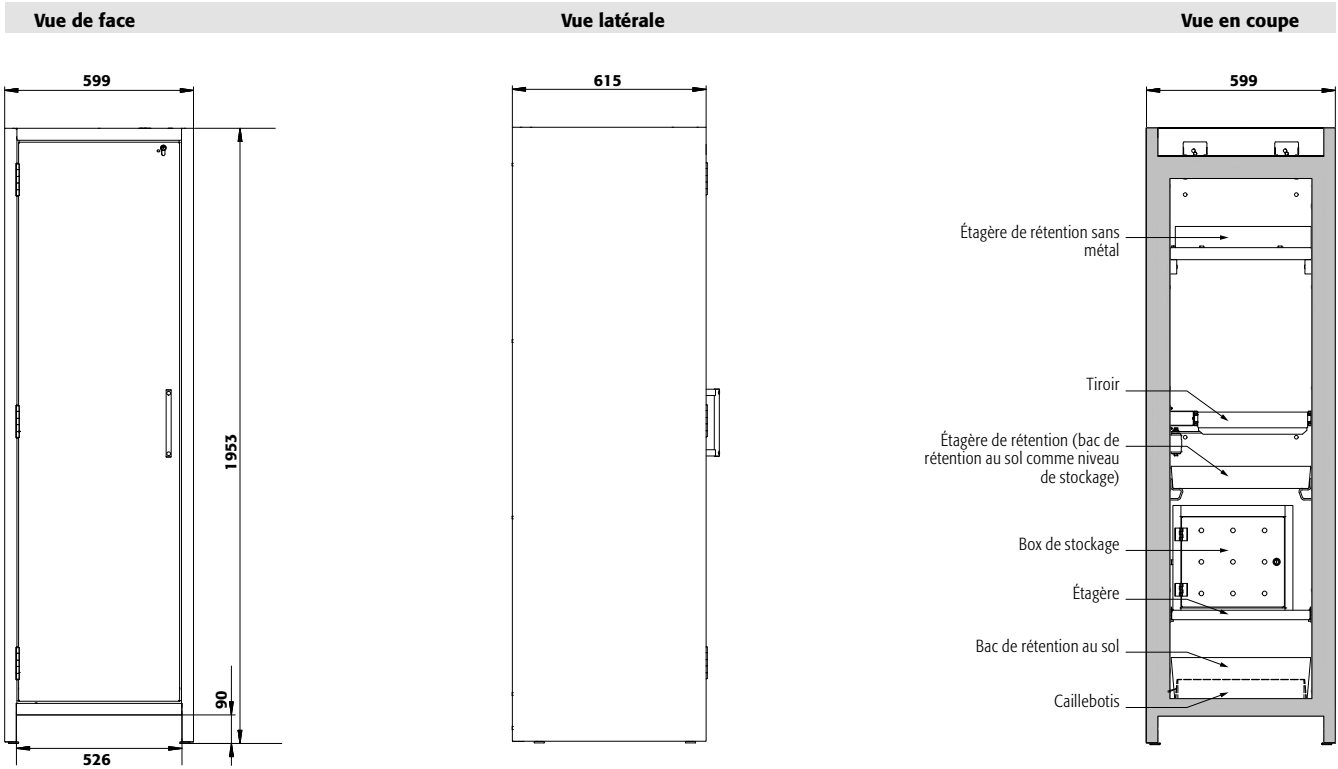

Caractéristiques techniques

Q90.195.060.WDAC

| | | |
|----------------------------------------------------------|-------------------|------------------|
| Dimensions l x P x H extérieur | mm | 599 x 615 x 1953 |
| Dimensions l x P x H intérieur | mm | 450 x 522 x 1647 |
| Poids sans équipement intérieur | kg | 265 |
| Renouvellement de l'air 10 fois | m ³ /h | 4 |
| Press. diff. (renouv. de l'air 10 fois) | Pa | 5 |
| Press. diff. (renouv. de l'air 10 fois - EK5/AK4) | Pa | 5 |
| Charge maximale | kg | 600 |
| Charge répartie | kg/m ² | 894 |
| Socle de transport | | |
| Hauteur d'ouverture | mm | 90 |
| Largeur utile | mm | 526 |

Vue de dessus

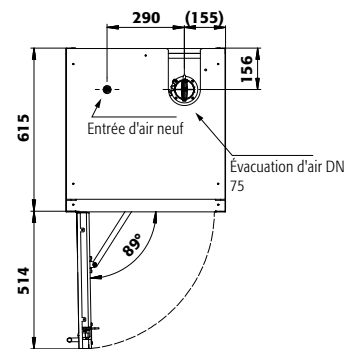

Q90.195.060.WDAC

Tiroirs/numéro

| | 9 | 8 | 7 | 6 | 5 | 4+1 | 4 | 3+1 | 3 | 2 |
|-----------------|-----|-----|-----|-----|-----|-----|-----|-----|-----|-----|
| Distance 9 (mm) | 145 | | | | | | | | | |
| Distance 8 (mm) | 135 | 145 | | | | | | | | |
| Distance 7 (mm) | 135 | 170 | 240 | | | | | | | |
| Distance 6 (mm) | 135 | 170 | 230 | 240 | | | | | | |
| Distance 5 (mm) | 135 | 170 | 200 | 230 | 275 | 145 | | | | |
| Distance 4 (mm) | 135 | 170 | 200 | 230 | 265 | 230 | 340 | 275 | | |
| Distance 3 (mm) | 135 | 170 | 170 | 230 | 330 | 230 | 360 | 295 | 435 | |
| Distance 2 (mm) | 170 | 170 | 170 | 230 | 265 | 230 | 360 | 295 | 520 | 915 |
| Distance 1 (mm) | 230 | 230 | 200 | 265 | 330 | 475 | 425 | 475 | 550 | 615 |

Q90.195.060.WDAC

Étagères/nombre

| | 4 | 3 | 2 |
|-----------------|-----|-----|---|
| Distance 4 (mm) | 370 | | |
| Distance 3 (mm) | 285 | 400 | |
| Distance 2 (mm) | 315 | 380 | |
| Distance 1 (mm) | 315 | 410 | |

Q90.195.060.WDAC

Quantité

| | Type de récipient | Volume |
|----|------------------------------|------------|
| 30 | Aérosols | 400 ml |
| 12 | Aérosols | 1 litre |
| 12 | Bouteille de lab. (en verre) | 1 litre |
| 12 | Bouteille de lab. (en pe) | 1 litre |
| 6 | Bouteille de lab. (en verre) | 2,5 litres |

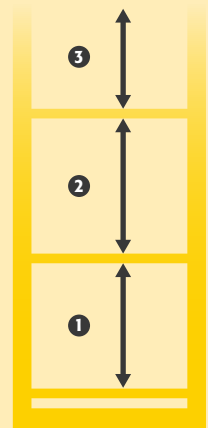



Focus sur la gamme d'armoires de sécurité Q-PHOENIX-90

Stockage sécurisé, conforme à la réglementation en vigueur des produits dangereux, inflammables dans les zones de travail



L'économiseur d'espace grâce au savoir-faire industriel

- Construction extrêmement robuste avec une surface résistante aux éraflures et chocs
- Portes pliables qui permettent un gain de place important, idéales dans des espaces confinés avec un passage fréquent d'opérateurs
- Barre anti-pincement sur toute la hauteur de la porte pliable assurant une sécurité maximale aux utilisateurs



Flexibilité

- Un socle de transport intégré facilite la mobilité de l'armoire
- L'armoire passe aisément sous les linteaux de portes (tous les modèles Q-LINE)
- Pieds de réglage intégrés dans le socle permettant de compenser les inégalités du sol



Jusqu'à 10 ans de garantie

- Grâce à la qualité de la gamme Q-LINE, profitez d'une garantie jusqu'à 10 ans. (voir conditions)

Autres caractéristiques



Design bicolore moderne

- Q-PHOENIX apporte de la couleur sur votre poste de travail : 2 couleurs différentes pour les portes sans supplément de coût
- Signalisation de sécurité par pictogramme normalisé, pour un usage à l'international



Fermeture sécurisée

- Fermeture à clé cylindre interchangeable, les armoires de sécurité peuvent être intégrées dans un plan de combinaison
- Indicateur (rouge-vert) signale si l'armoire est fermée ou non



Contrôle visuel du système d'extraction d'air

- Système de ventilation et d'aération pour raccordement à une extraction ou une ventilation filtrée autonome (DN 75 mm)
- Contrôle visuel du bon fonctionnement du système extraction d'air (rotation de l'hélice)

Options



- **Intérieur sans métal** pour le stockage de substances dangereuses corrosives et inflammables
- En série avec **bac de rétention en PE ou PP**



- **Tiroirs** : volume de stockage élevé, idéal pour les petits contenants



- **Étagère réglable en hauteur**



- **Bac de rétention** : muni d'un caillebotis, également utilisable comme premier niveau de stockage



Armoires de sécurité pour le stockage de substances dangereuses inflammables selon NF EN 14470-1



PHOENIX



- **Capacité de résistance au feu de 90 minutes** (type 90), homologuée selon NF EN 14470-1



- **Contrôlées GS**
- **50 000** ouvertures et fermetures sans aucune usure prématurée
- Bases d'essai : toutes les armoires de cette gamme sont conformes aux exigences de la loi allemande sur la sécurité des appareils et des produits



- Conforme selon les Normes EN 16121 et 16122 (EN 16121:2013+A1:2017)



- **Garantie fabricant étendue jusqu'à 10 ans** avec le contrat de maintenance asecos PREMIUM
- Plus d'information, à partir de la page 588





Armoire de sécurité
Q-PHOENIX-90 modèle Q90.195.120.FD
 corps gris anthracite (RAL 7016), avec portes pliables en jaune sécurité (RAL 1004), équipée avec 3 x étagère (tôle d'acier revêtement époxy), 1 x caillebotis, 1 x bac de rétention au sol (tôle d'acier revêtement époxy)
Code article 32149-040-33635 
 (l'illustration intègre la plinthe en option)



Stockage sécurisé, conforme à la réglementation en vigueur des produits dangereux, inflammables dans les zones de travail

Fonction / construction:

- **Robuste et durable** : structure extérieure acier, résistante aux rayures, peinture époxy, 3 charnières de fixation de porte, fermeture protégée contre la corrosion
- **Portes pliables à faible encombrement** : moins d'espace requis devant l'armoire lorsque les portes sont ouvertes
- **Ergonomique** : maintien des portes en toute position, fermeture automatique en cas d'incendie
- **Utilisation contrôlée** : portes verrouillables, compatible avec fermeture centralisée; indicateur de verrouillage des portes (rouge/vert)
- **Transport facile** : socle de transport intégré, plinthe disponible en option
- **Installation facile** : pieds réglables intégrés

- **Aération et ventilation** : système d'aération et de ventilation pour le raccordement à un système d'extraction ou de ventilation filtrée autonome, hélice sur la grille d'évacuation indiquant une ventilation

Équipements intérieurs disponibles:

- Tiroirs – exploitation optimale de la capacité de stockage disponible
- Surbacs (PE ou PP)
- Étagère d'une capacité de charge de 75 kg
- Box de stockage
- Caillebotis
- Étagères de rétention sans métal et bacs de rétention
- Tiroirs pour charges lourdes d'une capacité de charge de 100 kg
- Bacs-étagères d'une capacité de charge de 150 kg
- Bac de rétention au sol



Flexibilité maximale et construction compacte
 Grâce au Q-MOVER (en option) et à un caisson de ventilation et de filtration autonome, l'armoire peut changer rapidement de lieux !



Tiroir
 Volume de stockage élevé, idéal pour les petits contenants

Guide des produits chimiques
 ... résume clairement les lois et le contexte juridique concernant le stockage et la manipulation de celles-ci. Obtenez maintenant votre exemplaire à l'adresse www.asecos.fr



Unité d'extraction
 Ventilation des armoires de sécurité
 Installation rapide par emboîtement, aucun accessoire de raccordement est nécessaire
 Plus d'information, à partir de la page 495

Code article 14218 



Caisson de ventilation à filtre intégré
 Économisez sur l'installation de conduites d'évacuation d'air coûteuses
 Plus d'information, à partir de la page 490

Code article 25099 



Armoire de sécurité
Q-PHOENIX-90 modèle Q90.195.120.FD
 corps gris anthracite (RAL 7016), avec portes pliables en jaune sécurité (RAL 1004),
 équipée avec 4 x tiroir (tôle d'acier revêtement époxy)
Code article 32149-040-33647
 (l'illustration intègre la plinthe en option)



Armoire de sécurité
Q-PHOENIX-90 modèle Q90.195.120.FD
 corps gris anthracite (RAL 7016), avec portes pliables en gris clair (RAL 7035),
 équipée avec 6 x tiroir (tôle d'acier revêtement époxy)
Code article 32149-041-33649
 (l'illustration intègre la plinthe en option)

Faites votre sélection parmi notre offre de **2 combinaisons de couleurs sans supplément de prix** :



040 041

Exemple de commande
 Pour bien remplir votre bon de commande



| Modèle | Information / équipement | Code article |
|----------------|------------------------------------------------------|---------------------|
| Q90.195.120.FD | corps sans équipement Intérieur avec portes pliables | 32149 |

| Couleur du corps | Couleur de porte | Code article |
|--------------------------|-------------------------|---------------------|
| Gris anthracite RAL 7016 | jaune sécurité RAL 1004 | 040 |
| Gris anthracite RAL 7016 | gris clair RAL 7035 | 041 |

| Packs d'équipement (commande uniquement possible en même temps que l'armoire) | Matériau | Code article |
|-----------------------------------------------------------------------------------------|----------------------------------------|---------------------|
| 3x étagère, 1x caillebotis, 1x bac de rétention au sol [V=33.0L] | tôle d'acier revêtement époxy RAL 7035 | 33635 |
| 4x étagère, 1x caillebotis, 1x bac de rétention au sol [V=33.0L] | tôle d'acier revêtement époxy RAL 7035 | 33636 |
| 3x étagère, 1x bac de rétention au sol [V=33.0L] | tôle d'acier revêtement époxy RAL 7035 | 33637 |
| 4x étagère, 1x bac de rétention au sol [V=33.0L] | tôle d'acier revêtement époxy RAL 7035 | 33638 |
| 3x étagère de rétention [V=33.0L], 1x caillebotis, 1x bac de rétention au sol [V=55.0L] | tôle d'acier revêtement époxy RAL 7035 | 33640 |
| 3x étagère, 1x caillebotis, 1x bac de rétention au sol [V=33.0L] | acier inoxydable | 33642 |
| 4x étagère, 1x caillebotis, 1x bac de rétention au sol [V=33.0L] | acier inoxydable | 33643 |
| 3x étagère, 1x bac de rétention au sol [V=33.0L] | acier inoxydable | 33644 |
| 4x étagère, 1x bac de rétention au sol [V=33.0L] | acier inoxydable | 33645 |
| 3x étagère de rétention [V=33.0L], 1x bac de rétention au sol [V=33.0L] | PP gris | 30013 |
| 4x étagère de rétention [V=33.0L], 1x bac de rétention au sol [V=33.0L] | PP gris | 30014 |
| 4x tiroir [V=29.0L] | tôle d'acier revêtement époxy RAL 7035 | 33647 |
| 5x tiroir [V=29.0L] | tôle d'acier revêtement époxy RAL 7035 | 33648 |
| 6x tiroir [V=29.0L] | tôle d'acier revêtement époxy RAL 7035 | 33649 |
| 4x tiroir [V=29.0L] | acier inoxydable | 33651 |
| 5x tiroir [V=29.0L] | acier inoxydable | 33652 |
| 6x tiroir [V=29.0L] | acier inoxydable | 33653 |



Configuration personnalisée du modèle Q90.195.120.FD

| Modèle | Information / équipement | L x P x H (mm) | Code article |
|----------------|------------------------------------------------------|-------------------|--------------|
| Q90.195.120.FD | corps sans équipement intérieur avec portes pliables | 1193 x 615 x 1953 | 32149 |

| Couleur du corps | Couleur de porte | Code article |
|--------------------------|-------------------------|--------------|
| Gris anthracite RAL 7016 | jaune sécurité RAL 1004 | 040 |
| Gris anthracite RAL 7016 | gris clair RAL 7035 | 041 |

| Équipements | Matériau | L x P x H (mm) | 1) | 2) | 3) | Code article |
|---------------------------------------|------------------------------------------------|-------------------|--------|-------|-------|--------------|
| Étagère | | | | | | |
| Étagère | tôle d'acier revêtement époxy RAL 7035 | 1040 x 432 x 30* | 75,00 | | | 30021 |
| | acier inoxydable | 1040 x 432 x 30* | 75,00 | | | 30024 |
| Étagère de rétention | tôle d'acier revêtement époxy RAL 7035 | 1022 x 442 x 80* | 150,00 | 33,00 | 30,00 | 30028 |
| | acier inoxydable | 1022 x 442 x 80* | 150,00 | 33,00 | 30,00 | 30064 |
| Étagère de rétention sans métal | PP gris | 888 x 415 x 107* | 50,00 | 33,00 | 30,00 | 30027 |
| Caillebotis comme niveaux de stockage | acier galvanisé | 1036 x 450 x 30 | 180,00 | | | 27566 |
| Caillebotis | | | | | | |
| Caillebotis hauteur = 135 mm | tôle d'acier revêtement époxy RAL 7035 | 1004 x 422 x 135 | 135,00 | | | 14084 |
| Caillebotis | tôle d'acier revêtement époxy RAL 7035 | 1024 x 417 x 60 | 75,00 | | | 5536 |
| | acier inoxydable | 1024 x 417 x 60 | 75,00 | | | 5773 |
| Bac de rétention au sol | | | | | | |
| Bac de rétention au sol | tôle d'acier revêtement époxy RAL 7035 | 1025 x 445 x 80* | | 33,00 | 30,00 | 33634 |
| | acier inoxydable | 1025 x 445 x 80* | | 33,00 | 30,00 | 33641 |
| Bac de rétention au sol V = 55,5 L | tôle d'acier revêtement époxy RAL 7035 | 1016 x 439 x 130* | | 55,00 | 50,00 | 33639 |
| | acier inoxydable | 1022 x 442 x 122* | | 55,50 | 50,45 | 30026 |
| Bac de rétention au sol sans métal | PP gris | 888 x 415 x 111* | | 33,00 | 30,00 | 33830 |
| Tiroir | | | | | | |
| Tiroir | tôle d'acier revêtement époxy RAL 7035 | 844 x 488 x 90* | 60,00 | 29,00 | 26,36 | 30031 |
| | acier inoxydable | 844 x 488 x 90* | 60,00 | 29,00 | 26,36 | 30033 |
| Tiroir pour charges lourdes | tôle d'acier revêtement époxy RAL 7035 | 843 x 487 x 162* | 100,00 | 66,00 | 60,00 | 30032 |
| | acier inoxydable | 843 x 487 x 162* | 100,00 | 66,00 | 60,00 | 30034 |
| Accessoires | | | | | | |
| Box de stockage charnière à gauche | tôle d'acier revêtement époxy RAL 7035 | 380 x 420 x 360 | | | | 30029 |
| Box de stockage charnière à droite | tôle d'acier revêtement époxy RAL 7035 | 380 x 420 x 360 | | | | 30030 |
| Surbac pour étagère | PE noir | 1000 x 392 x 50* | | 18,00 | 16,36 | 7223 |
| Surbac pour tiroir | PP gris | 834 x 450 x 96* | | 33,50 | 30,45 | 10054 |
| Caoutchouc antidérapant pour tiroir | noir | 840 x 490 x 1 | | | | 8699 |
| Passage de tubes | tôle d'acier revêtement époxy RAL 7035 | 182 x 104 x 48 | | | | 30035 |
| Plinthe | tôle d'acier revêtement époxy texturé RAL 7016 | 1118 x 35 x 85 | | | | 30036 |
| Q-Mover 2 pcs | acier revêtement époxy texturé RAL 7016 | 600 x 140 x 130 | | | | 30037 |
| Box pour produits chimiques | PP bleu | 410 x 300 x 260 | | | | 30038 |
| Porte-documents DIN A5 | polystyrène | | | | | 30793 |

| Ventilation | Code article |
|--------------------------------------------------------------------------------------|--------------|
| Unité d'extraction HFEA11442. avec contrôle du débit d'air | 14220 |
| Unité d'extraction HFEA8677. sans contrôle du débit d'air | 14218 |
| Caisson de ventilation à filtration intégrée UFA.20.30* avec contrôle du débit d'air | 25099 |

* L x P correspond à la surface de dépose utile

1) Capacité de charge (kg), 2) Volume de rétention (litres), 3) Volume max. des récipients dans l'armoire (litres)

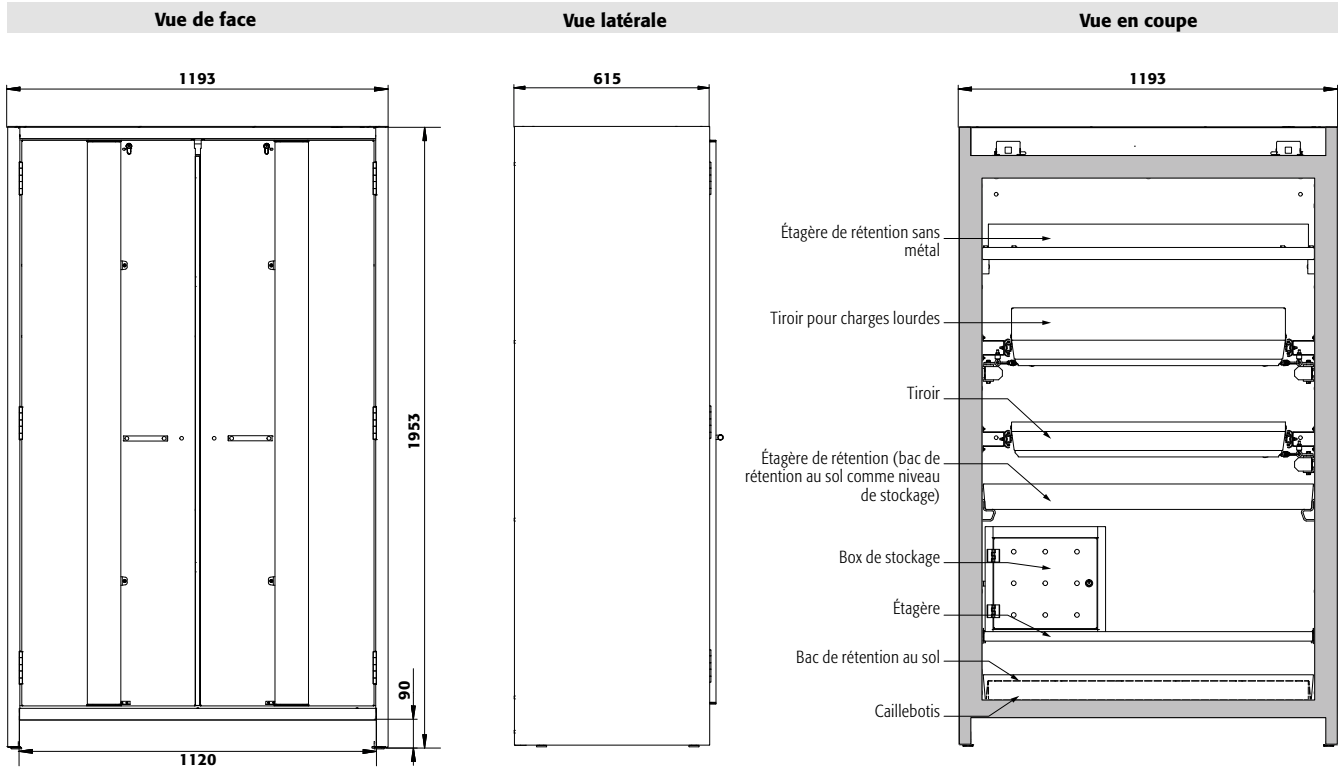

Caractéristiques techniques

| | | |
|----------------------------------------------------------|-------------------|-------------------|
| Dimensions l x P x H extérieur | mm | 1193 x 615 x 1953 |
| Dimensions l x P x H intérieur | mm | 1050 x 522 x 1647 |
| Poids sans équipement intérieur | kg | 424 |
| Renouvellement de l'air 10 fois | m ³ /h | 9 |
| Press. diff. (renouv. de l'air 10 fois) | Pa | 5 |
| Press. diff. (renouv. de l'air 10 fois - EK5/AK4) | Pa | 5 |
| Charge maximale | kg | 600 |
| Charge répartie | kg/m ² | 531 |

Q90.195.120.FD

Socle de transport

| | | |
|---------------------|----|------|
| Hauteur d'ouverture | mm | 90 |
| Largeur utile | mm | 1120 |

Vue de dessus

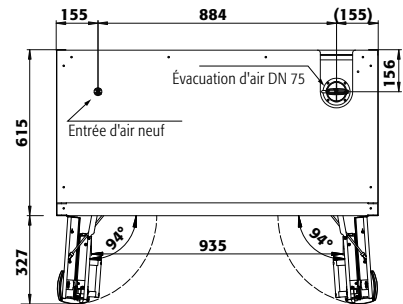

Q90.195.120.FD

Tiroirs/numéro

| | Hauteurs de stockage pour tiroirs | | | | | | | | | |
|-----------------|-----------------------------------|-----|-----|-----|-----|-----|-----|-----|-----|---|
| | 9 | 8 | 7 | 6 | 5 | 4+1 | 4 | 3+1 | 3 | 2 |
| Distance ⑨ (mm) | 150 | | | | | | | | | |
| Distance ⑧ (mm) | 135 | 150 | | | | | | | | |
| Distance ⑦ (mm) | 135 | 170 | 150 | | | | | | | |
| Distance ⑥ (mm) | 135 | 170 | 200 | 250 | | | | | | |
| Distance ⑤ (mm) | 135 | 170 | 200 | 230 | 280 | 250 | | | | |
| Distance ④ (mm) | 135 | 170 | 200 | 230 | 295 | 230 | 345 | | | |
| Distance ③ (mm) | 135 | 170 | 200 | 230 | 295 | 230 | 360 | 440 | | |
| Distance ② (mm) | 170 | 170 | 200 | 230 | 295 | 230 | 360 | 520 | 920 | |
| Distance ① (mm) | 230 | 230 | 265 | 265 | 295 | 520 | 425 | 550 | 615 | |

Q90.195.120.FD

Étagères/nombre

| | Hauteurs de stockage des étagères | | |
|-----------------|-----------------------------------|-----|---|
| | 4 | 3 | 2 |
| Distance ④ (mm) | 370 | | |
| Distance ③ (mm) | 285 | 400 | |
| Distance ② (mm) | 315 | 380 | |
| Distance ① (mm) | 315 | 410 | |

Q90.195.120.FD

Quantité

| | Capacité de stockage de chaque tiroir/réceptier | |
|----|-------------------------------------------------|------------|
| | Type de récipient | Volume |
| 90 | Aérosols | 400 ml |
| 40 | Aérosols | 1 litre |
| 40 | Bouteille de lab. (en verre) | 1 litre |
| 40 | Bouteille de lab. (en pe) | 1 litre |
| 15 | Bouteille de lab. (en verre) | 2,5 litres |

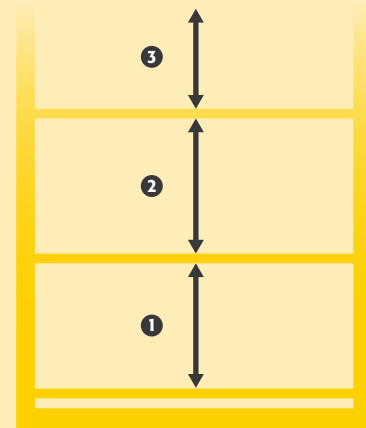



Stockage sécurisé, conforme à la réglementation en vigueur des produits dangereux, inflammables dans les zones de travail

Fonction / construction:

- **Robuste et durable** : structure extérieure acier, résistante aux rayures, peinture époxy, 3 charnières de fixation de porte, fermeture protégée contre la corrosion
- **Porte pliable à faible encombrement** : moins d'espace requis devant l'armoire lorsque la porte est ouverte
- **Ergonomique** : la porte restent à la position lors de l'ouverture, fermeture automatique en cas d'incendie
- **Utilisation contrôlée** : porte verrouillable, compatible avec fermeture centralisée; indicateur de verrouillage des portes (rouge/vert)
- **Transport facile** : socle de transport intégré, plinthe disponible en option
- **Installation facile** : pieds réglables intégrés

- **Aération et ventilation** : système d'aération et de ventilation pour le raccordement à un système d'extraction ou de ventilation filtrée autonome, hélice sur la grille d'évacuation indiquant une ventilation

Équipements intérieurs disponibles:

- Tiroirs – exploitation optimale de la capacité de stockage disponible
- Surbacs (PE ou PP)
- Étagère d'une capacité de charge de 75 kg
- Box de stockage
- Caillebotis
- Étagères de rétention sans métal et bacs de rétention
- Bacs-étagères d'une capacité de charge de 150 kg
- Bac de rétention au sol

Armoire de sécurité

Q-PHOENIX-90 modèle Q90.195.060.FD

corps gris anthracite (RAL 7016), avec porte pliable en jaune sécurité (RAL 1004), équipée avec 3 x étagère (tôle d'acier revêtement époxy), 1 x caillebotis, 1 x bac de rétention au sol (tôle d'acier revêtement époxy)

Code article 38306-040-33600

(l'illustration intègre la plinthe en option)



Flexibilité maximale et construction compacte
Grâce au Q-MOVER (en option) et à un caisson de ventilation et de filtration autonome, l'armoire peut changer rapidement de lieux !



Tiroir
Volume de stockage élevé, idéal pour les petits contenants



Équipement intérieur sans métal
Idéal pour le stockage de substances dangereuses inflammables corrosives. Étagères de rétention et bacs de rétention au sol en PE ou PP, résistants aux produits corrosifs.



Unité d'extraction
Ventilation des armoires de sécurité
Installation rapide par emboîtement, aucun accessoire de raccordement est nécessaire
Plus d'information, à partir de la page 495

Code article 14218



Caisson de ventilation à filtre intégré
Économisez sur l'installation de conduites d'évacuation d'air coûteuses
Plus d'information, à partir de la page 491

Code article 25099



Armoire de sécurité

Q-PHOENIX-90 modèle Q90.195.060.FD

corps gris anthracite (RAL 7016), avec porte pliable en jaune sécurité (RAL 1004), équipée avec 4 x tiroir (tôle d'acier revêtement époxy)

Code article 38306-040-33608

(l'illustration intègre la plinthe en option)

Armoire de sécurité

Q-PHOENIX-90 modèle Q90.195.060.FD

corps gris anthracite (RAL 7016), avec porte pliable en gris clair (RAL 7035), équipée avec 6 x tiroir (tôle d'acier revêtement époxy)

Code article 38306-041-33610

(l'illustration intègre la plinthe en option)

Faites votre sélection parmi notre offre de **2 combinaisons de couleurs sans supplément de prix** :



040 041

Exemple de commande

Pour bien remplir votre bon de commande



Disponible à partir du 3ème trimestre 2020

| Modèle | Information / équipement | Code article |
|----------------|---------------------------------------------------------------------------------------|--------------|
| Q90.195.060.FD | corps sans équipement intérieur avec porte pliable, avec charnières de porte à gauche | 38306 |

| Couleur du corps | Couleur de porte | Code article |
|--------------------------|-------------------------|--------------|
| Gris anthracite RAL 7016 | jaune sécurité RAL 1004 | 040 4 |
| Gris anthracite RAL 7016 | gris clair RAL 7035 | 041 4 |

| Packs d'équipement (commande uniquement possible en même temps que l'armoire) | Matériau | Code article |
|------------------------------------------------------------------------------------------|----------------------------------------|----------------|
| 3x étagère, 1x caillebotis, 1x bac de rétention au sol [V=22.0L] | tôle d'acier revêtement époxy RAL 7035 | 33600 2 |
| 4x étagère, 1x caillebotis, 1x bac de rétention au sol [V=22.0L] | tôle d'acier revêtement époxy RAL 7035 | 33602 2 |
| 3x étagère, 1x bac de rétention au sol [V=22.0L] | tôle d'acier revêtement époxy RAL 7035 | 33603 2 |
| 4x étagère, 1x bac de rétention au sol [V=22.0L] | tôle d'acier revêtement époxy RAL 7035 | 33604 2 |
| 3x étagère de rétention [V=11.5L], 1x caillebotis, 1x bac de rétention au sol [V=33.0L] | tôle d'acier revêtement époxy RAL 7035 | 33606 6 |
| 3x étagère, 1x caillebotis, 1x bac de rétention au sol [V=22.0L] | acier inoxydable | 30081 2 |
| 4x étagère, 1x caillebotis, 1x bac de rétention au sol [V=22.0L] | acier inoxydable | 30082 2 |
| 3x étagère, 1x bac de rétention au sol [V=22.0L] | acier inoxydable | 30083 2 |
| 4x étagère, 1x bac de rétention au sol [V=22.0L] | acier inoxydable | 30084 2 |
| 3x étagère de rétention [V=11.5L], 1x caillebotis, 1x bac de rétention au sol [V=33.0L] | acier inoxydable | 30085 6 |
| 3x étagère de rétention [V=11.0L], 1x bac de rétention au sol [V=11.0L] | PP gris | 30086 2 |
| 4x étagère de rétention [V=11.0L], 1x bac de rétention au sol [V=11.0L] | PP gris | 30087 2 |
| 4x tiroir [V=4.5L] | tôle d'acier revêtement époxy RAL 7035 | 33608 2 |
| 5x tiroir [V=4.5L] | tôle d'acier revêtement époxy RAL 7035 | 33609 2 |
| 6x tiroir [V=4.5L] | tôle d'acier revêtement époxy RAL 7035 | 33610 2 |
| 3x tiroir [V=4.5L], 1x tiroir (évacuation) [V=75L], 1x bac de rétention au sol [V=22.0L] | tôle d'acier revêtement époxy RAL 7035 | 30091 2 |
| 4x tiroir [V=4.5L], 1x tiroir (évacuation) [V=75L], 1x bac de rétention au sol [V=22.0L] | tôle d'acier revêtement époxy RAL 7035 | 30092 2 |
| 4x tiroir [V=4.5L] | acier inoxydable | 33616 2 |
| 5x tiroir [V=4.5L] | acier inoxydable | 33617 2 |
| 6x tiroir [V=4.5L] | acier inoxydable | 33618 2 |
| 3x tiroir [V=4.5L], 1x tiroir (évacuation) [V=75L], 1x bac de rétention au sol [V=22.0L] | acier inoxydable | 30096 2 |
| 4x tiroir [V=4.5L], 1x tiroir (évacuation) [V=75L], 1x bac de rétention au sol [V=22.0L] | acier inoxydable | 30097 2 |



Configuration personnalisée du modèle Q90.195.060.FD

| Modèle | Information / équipement | L x P x H (mm) | Code article |
|----------------|---------------------------------------------------------------------------------------|------------------|--------------|
| Q90.195.060.FD | corps sans équipement intérieur avec porte pliable, avec charnières de porte à gauche | 599 x 615 x 1953 | 38306 |

| Couleur du corps | Couleur de porte | Code article |
|--------------------------|-------------------------|--------------|
| Gris anthracite RAL 7016 | jaune sécurité RAL 1004 | 040 |
| Gris anthracite RAL 7016 | gris clair RAL 7035 | 041 |

| Équipements | Matériau | L x P x H (mm) | | | | Code article | |
|--------------------------------|----------------------------------------------------|------------------------------------------------------------|-------------------------------------|------------------|----------------|----------------|----------------|
| Etagère | | | | | | | |
| | Étagère | tôle d'acier revêtement époxy RAL 7035 acier inoxydable | 440 x 432 x 30* 440 x 432 x 30* | 75,00 75,00 | | 30098 30102 | |
| | Étagère de rétention | tôle d'acier revêtement époxy RAL 7035 acier inoxydable | 427 x 442 x 70* 427 x 442 x 70* | 150,00 150,00 | 11,50 11,50 | 10,45 10,45 | 30099 30103 |
| | Étagère de rétention sans métal | PP gris | 370 x 417 x 89* | 50,00 | 11,00 | 10,00 | 30106 |
| Caillebotis | | | | | | | |
| | Caillebotis | tôle d'acier revêtement époxy RAL 7035 acier inoxydable | 420 x 439 x 60 420 x 439 x 60 | 75,00 75,00 | | 5555 5776 | |
| | Caillebotis hauteur = 180 mm | tôle d'acier revêtement époxy RAL 7035 | 438 x 453 x 180 | 75,00 | | 17693 | |
| | Caillebotis hauteur = 170 mm | acier inoxydable | 438 x 453 x 170 | 75,00 | | 10254 | |
| Bac de rétention au sol | | | | | | | |
| | Bac de rétention au sol | tôle d'acier revêtement époxy RAL 7035 acier inoxydable | 442 x 457 x 130 415 x 480 x 127* | 22,00 22,00 | 20,00 20,00 | 33594 30104 | |
| | Bac de rétention au sol hauteur = 180 mm | tôle d'acier revêtement époxy RAL 7035 | 439 x 454 x 180* | 33,00 | 30,00 | 33605 | |
| | Bac de rétention au sol hauteur = 170 mm | acier inoxydable | 439 x 504 x 171* | 33,00 | 30,00 | 30105 | |
| | Bac de rétention au sol sans métal | PP gris | 449 x 505 x 94 | 11,00 | 10,00 | 33828 | |
| Tiroir | | | | | | | |
| | Tiroir | tôle d'acier revêtement époxy RAL 7035 acier inoxydable | 345 x 500 x 50* 345 x 500 x 50* | 25,00 25,00 | 4,50 4,50 | 4,09 4,09 | 30108 30110 |
| | Tiroir (évacuation) | tôle d'acier revêtement époxy RAL 7035 acier inoxydable | 329 x 502 x 50* 329 x 502 x 50* | 50,00 50,00 | 7,50 7,50 | 6,82 6,82 | 30109 30111 |
| Accessoires | | | | | | | |
| | Box de stockage charnière à gauche | tôle d'acier revêtement époxy RAL 7035 | 380 x 420 x 360 | | | | 30029 |
| | Box de stockage charnière à droite | tôle d'acier revêtement époxy RAL 7035 | 380 x 420 x 360 | | | | 30030 |
| | Surbac | PP gris | 353 x 406 x 88* | 11,50 | 10,45 | | 9706 |
| | Surbac pour tiroir d'évacuation | PP noir | 313 x 413 x 175* | 18,50 | 16,82 | | 18474 |
| | Surbac pour tiroir | PP nature | 318 x 449 x 66* | 8,50 | 7,73 | | 18472 |
| | Caoutchouc antidérapant pour tiroir d'alimentation | noir | 495 x 340 x 1 | | | | 8719 |
| | Passage de tubes | tôle d'acier revêtement époxy RAL 7035 | 182 x 104 x 48 | | | | 30035 |
| | Plinthe | tôle d'acier revêtement époxy texturé RAL 7016 | 524 x 35 x 85 | | | | 30112 |
| | Q-Mover 2 pcs | acier revêtement époxy texturé RAL 7016 | 600 x 140 x 130 | | | | 30037 |
| | Box pour produits chimiques | PP bleu | 410 x 300 x 260 | | | | 30038 |
| | Porte-documents DIN A5 | polystyrène | | | | | 30793 |

| Ventilation | Code article |
|--------------------------------------------------------------------------------------|--------------|
| Unité d'extraction HFEA11442. avec contrôle du débit d'air | 14220 |
| Unité d'extraction HFEA8677. sans contrôle du débit d'air | 14218 |
| Caisson de ventilation à filtration intégrée UFA.20.30* avec contrôle du débit d'air | 25099 |

Disponible à partir du
3ème trimestre 2020



Vue de face

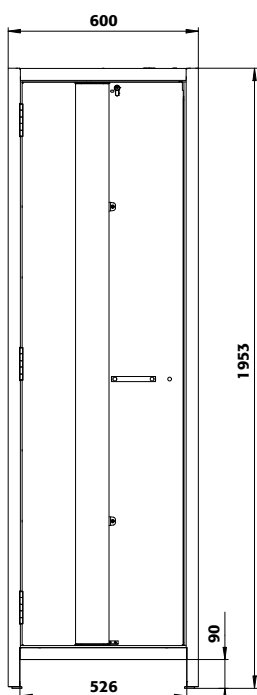

Vue latérale

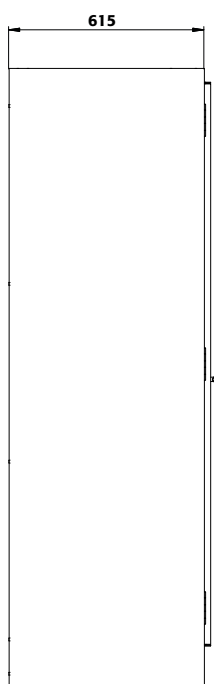

Vue en coupe

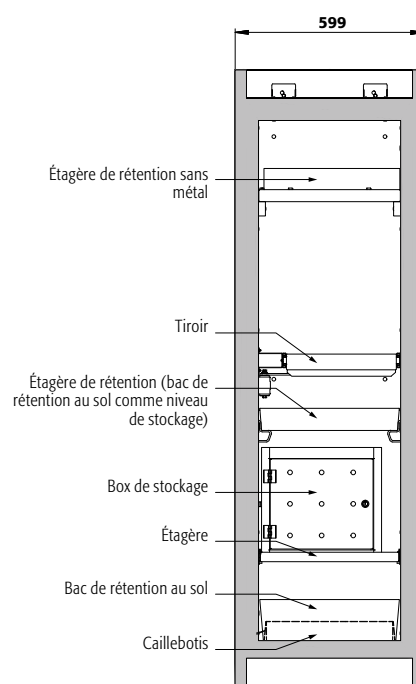

Caractéristiques techniques

Q90.195.060.FD

| | | |
|----------------------------------------------------------|-------------------|------------------|
| Dimensions l x P x H extérieur | mm | 599 x 615 x 1953 |
| Dimensions l x P x H intérieur | mm | 450 x 522 x 1647 |
| Poids sans équipement intérieur | kg | 265 |
| Renouvellement de l'air 10 fois | m ³ /h | 4 |
| Press. diff. (renouv. de l'air 10 fois - EK5/AK4) | Pa | 5 |
| Press. diff. (renouv. de l'air 10 fois) | Pa | 5 |
| Charge maximale | kg | 600 |
| Charge répartie | kg/m ² | 894 |
| Socle de transport | | |
| Largeur utile | mm | 526 |
| Hauteur d'ouverture | mm | 90 |

Vue de dessus

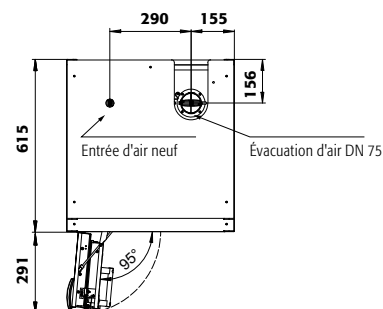

Q90.195.060.FD

Tiroirs/numéro

| | 9 | 8 | 7 | 6 | 5 | 4+1 | 4 | 3+1 | 3 | 2 |
|-----------------|-----|-----|-----|-----|-----|-----|-----|-----|-----|-----|
| Distance 9 (mm) | 145 | | | | | | | | | |
| Distance 8 (mm) | 135 | 145 | | | | | | | | |
| Distance 7 (mm) | 135 | 170 | 240 | | | | | | | |
| Distance 6 (mm) | 135 | 170 | 230 | 240 | | | | | | |
| Distance 5 (mm) | 135 | 170 | 200 | 230 | 275 | 145 | | | | |
| Distance 4 (mm) | 135 | 170 | 200 | 230 | 265 | 230 | 340 | 275 | | |
| Distance 3 (mm) | 135 | 170 | 170 | 230 | 330 | 230 | 360 | 295 | 435 | |
| Distance 2 (mm) | 170 | 170 | 170 | 230 | 265 | 230 | 360 | 295 | 520 | 915 |
| Distance 1 (mm) | 200 | 200 | 170 | 230 | 295 | 475 | 390 | 475 | 520 | 585 |

Hauteurs de stockage pour tiroirs

| | 4 | 3 | 2 |
|-----------------|-----|-----|---|
| Distance 4 (mm) | 370 | | |
| Distance 3 (mm) | 285 | 400 | |
| Distance 2 (mm) | 315 | 380 | |
| Distance 1 (mm) | 315 | 410 | |

Q90.195.060.FD

Étagères/nombre

| | 4 | 3 | 2 |
|-----------------|-----|-----|---|
| Distance 4 (mm) | 370 | | |
| Distance 3 (mm) | 285 | 400 | |
| Distance 2 (mm) | 315 | 380 | |
| Distance 1 (mm) | 315 | 410 | |

Q90.195.060.FD

Quantité

| | Type de récipient | Volume |
|----|------------------------------|------------|
| 30 | Aérosols | 400 ml |
| 12 | Aérosols | 1 litre |
| 12 | Bouteille de lab. (en verre) | 1 litre |
| 12 | Bouteille de lab. (en pe) | 1 litre |
| 6 | Bouteille de lab. (en verre) | 2,5 litres |

Capacité de stockage de chaque tiroir/réfrigérateur

| | Type de récipient | Volume |
|----|------------------------------|------------|
| 30 | Aérosols | 400 ml |
| 12 | Aérosols | 1 litre |
| 12 | Bouteille de lab. (en verre) | 1 litre |
| 12 | Bouteille de lab. (en pe) | 1 litre |
| 6 | Bouteille de lab. (en verre) | 2,5 litres |

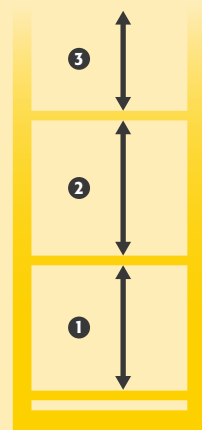



AVEZ VOUS DE L'ESPACE À GASPILLER ?

... évidemment , non.

Alors lisez attentivement ce qui va suivre....



L'OBJECTIF

**Cette photo vous est-elle familière ?
Posons-nous les bonnes questions :**

- Quelles sont les conditions à respecter lors du retrait des récipients de l'armoire ?
- Quels types de récipients sont placés devant les étagères, lesquels sont à l'arrière ?
- Quelles matières dangereuses doivent être placées sur un niveau de stockage ?
- Qu'est-ce qui garantit un retrait facile et en toute sécurité des récipients situés à l'arrière ?

LA SOLUTION

Des armoires de sécurité équipées de tiroirs de rétention pour répondre à chacune de ces problématiques !

- Stockage des récipients de petite capacité
- Accès facile pour le stockage ou le retrait des produits de l'armoire
- Options de stockage des récipients de collecte
- Collecte sûre et facile des déchets dans les récipients





Choisissez le nombre de tiroirs, en fonction de la quantité et des dimensions des récipients qu'ils doivent contenir. Nous vous offrons la possibilité d'équiper votre armoire de sécurité jusqu'à 9 tiroirs à extraction totale !



Travail en toute sécurité lors du remplissage ou du retrait des récipients, pas de choc ou de risque d'accident avec les autres récipients lors du remplissage ou du retrait.



Pratique : aucune gêne lors du retrait des récipients de la zone de stockage arrière.



Positionner un récipient à l'avant ou à l'arrière n'est plus un problème. Le tiroir à extraction totale vous permet toujours un aperçu complet du niveau de stockage.









Les matières dangereuses qui doivent être rangées ensemble sur un même niveau de stockage, peuvent facilement être disposées dans un tiroir. Doublez ainsi votre capacité de stockage !



À titre d'information

Les trois comparaisons suivantes indiquent le volume de stockage des tiroirs par rapport aux étagères.

| Largeur de l'armoire | Récipient | 3 étagères | 6 tiroirs | Avantages | Economie |
|----------------------|---------------|-----------------------------------------------------------------------------------------------|------------------------------------------------------------------------------------------------|------------------------------------------------------|------------------------------|
| 1200 mm | 1 et 2 litres |  ~ 95 L |  ~ 190 L | 100 % une plus grande capacité de stockage | jusqu'à 800,00 €* |
| 900 mm | 1 et 2 litres |  ~ 60 L |  ~ 130 L | 115 % une plus grande capacité de stockage | jusqu'à 500,00 €* |
| 600 mm | 1 et 2 litres |  ~ 35 L |  ~ 75 L | 105 % une plus grande capacité de stockage | jusqu'à 600,00 €* |

* Économisez sur 2 armoires avec étagères



Focus sur la gamme d'armoires de sécurité Q-CLASSIC-30

Stockage sécurisé, conforme à la réglementation en vigueur des produits dangereux, inflammables dans les zones de travail

Prix ✓ Qualité ✓

Excellent rapport Qualité-Prix.

- La Q-CLASSIC-30 bénéficie d'une construction exclusive à base de bois mélaminé, ignifuge.



Flexibilité

- Un socle de transport intégré facilite la mobilité de l'armoire
- L'armoire passe aisément sous les linteaux de portes (tous les modèles Q-LINE)
- Pieds de réglage intégrés dans le socle permettant de compenser les inégalités du sol

5[✓] ANS de garantie

Jusqu'à 5 ans de garantie.

- Vous bénéficiez de notre savoir-faire
- Pour la Q-CLASSIC-30, vous pouvez bénéficier d'une garantie étendue jusqu'à 5 ans

Autres caractéristiques

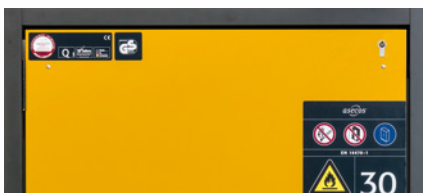

Design moderne bicolore

- Le Q-CLASSIC rend votre lieu de travail attrayant : sept couleurs de porte au choix sans frais supplémentaires
- Signalisation de sécurité par pictogramme normalisé, pour un usage à l'international



Serrure

- Portes verrouillables avec un système de fermeture centralisée (passe)

Options



- **Intérieur sans métal** pour le stockage de substances dangereuses corrosives et inflammables
- En série avec **bac de rétention en PE ou PP**



- **Tiroirs** : volume de stockage élevé, idéal pour les petits contenants



- **Étagère réglable en hauteur**



- **Bac de rétention** : muni d'un caillebotis, également utilisable comme premier niveau de stockage



Armoires de sécurité pour le stockage de substances dangereuses inflammables dans les salles de travail selon NF EN 14470-1



CLASSIC



- **Capacité de résistance au feu de 30 minutes** (type 30), homologuée selon NF EN 14470-1



- **Contrôlées GS**
- **50 000** ouvertures et fermetures sans aucune usure prématurée
- Bases d'essai : toutes les armoires de cette gamme sont conformes aux exigences de la loi allemande sur la sécurité des appareils et des produits



- Conforme selon les Normes EN 16121 et 16122 (EN 16121:2013+A1:2017)



- **Garantie fabricant étendue à cinq ans** avec le contrat de maintenance asecos BASIC Plus
- Plus d'information, à partir de la page 588



- Différentes armoires de ce groupe de modèles sont également testées selon **la norme FM 6050** et répondent aux exigences des codes NFPA 30, NFPA 1 Fire Code, OSHA
- Veuillez trouver ce modèle à partir de la page 136



- Certaines armoires de cette famille ont été testées conformément aux normes **Underwriters Laboratories-Standard 1275 et ULC / ORD-C1275-84**.
- Veuillez trouver ce modèle à partir de la page 136





Armoire de sécurité

Q-CLASSIC-30 modèle Q30.195.116

corps gris anthracite, avec portes battantes en jaune sécurité (RAL 1004), équipée avec 3 x étagère (tôle d'acier revêtement époxy), 1 x caillebotis, 1 x bac de rétention au sol (tôle d'acier revêtement époxy)

Code article 31003-060-33635

(plinthe et caisson de ventilation à filtre intégré en options)



Stockage sécurisé, conforme à la réglementation en vigueur des produits dangereux, inflammables dans les zones de travail

Fonction / construction:

- **Robuste et durable** : structure extérieure solide en plaques ignifugées revêtues d'une résine de mélamine, 3 charnières de fixation de porte, mécanisme de fermeture complet et éléments de sécurité protégés contre la corrosion montés hors de la zone de stockage, porte de qualité, résistante aux rayures avec surface structurée revêtue époxy
- **Ergonomique** : maintien des portes en toute position, fermeture automatique en cas d'incendie
- **Utilisation contrôlée** : portes verrouillables avec un système de fermeture centralisée (passe)
- **Transport facile** : socle de transport intégré, en option plinthe de finition simple ou plinthe complétée de 4 pieds de mise à niveau

- **Aération et ventilation** : système d'aération et de ventilation intégrés pour le raccordement (diamètre 75 mm) à un dispositif technique d'évacuation d'air

Équipements intérieurs disponibles:

- Tiroirs – exploitation optimale de la capacité de stockage disponible
- Surbacs (PE ou PP)
- Étagère d'une capacité de charge de 75 kg
- Box de stockage
- Caillebotis
- Étagères de rétention sans métal et bacs de rétention
- Tiroirs pour charges lourdes d'une capacité de charge de 100 kg
- Bacs-étagères d'une capacité de charge de 150 kg
- Bac de rétention au sol

Appréciez sa flexibilité
Grâce à Q-MOVER (en option) et à un caisson de ventilation et de filtration autonome, l'armoire peut changer rapidement de lieux !

Tiroir
Volume de stockage élevé, idéal pour les petits contenants

Cherchez-vous la bonne armoire de sécurité ?
Notre configurateur de produits en ligne optimisé vous aide à trouver la bonne solution de stockage étape par étape.

Faites le test : www.asecos-configurator.com

Unité d'extraction
Ventilation des armoires de sécurité
Installation rapide par emboîtement, aucun accessoire de raccordement est nécessaire
Plus d'information, à partir de la page 495

Code article 14218

Caisson de ventilation à filtre intégré
Économisez sur l'installation de conduites d'évacuation d'air coûteuses
Plus d'information, à partir de la page 490

Code article 25099



Armoire de sécurité

Q-CLASSIC-30 modèle Q30.195.116

corps gris anthracite, avec portes battantes en gris clair (RAL 7035), équipée avec 4 x tiroir (tôle d'acier revêtement époxy)

Code article 31003-061-33647

Armoire de sécurité

Q-CLASSIC-30 modèle Q30.195.116

corps gris anthracite, avec portes battantes en bleu gentiane (RAL 5010), équipée avec 6 x tiroir (tôle d'acier revêtement époxy)

Code article 31003-067-33649

(plinthe et caisson de ventilation à filtre intégré en options)

7 couleurs de porte sont disponibles

sans frais supplémentaires :



Exemple de commande

Pour bien remplir votre bon de commande



| Modèle | Information / équipement | Code article |
|-------------|---------------------------------|--------------|
| Q30.195.116 | corps sans équipement Intérieur | 31003 |

| Couleur du corps | Couleur de porte | Code article |
|------------------|------------------------------|--------------|
| Gris anthracite | jaune sécurité RAL 1004 | 060 |
| Gris anthracite | gris clair RAL 7035 | 061 |
| Gris anthracite | rouge signalisation RAL 3020 | 066 |
| Gris anthracite | bleu gentiane RAL 5010 | 067 |
| Gris anthracite | vert réséda RAL 6011 | 068 |
| Gris anthracite | asecos argent | 069 |
| Gris anthracite | blanc pur RAL 9010 | 070 |

| Packs d'équipement (commande uniquement possible en même temps que l'armoire) | Matériau | Code article |
|-----------------------------------------------------------------------------------------|----------------------------------------|--------------|
| 3x étagère, 1x caillebotis, 1x bac de rétention au sol (V=33.0L) | tôle d'acier revêtement époxy RAL 7035 | 33635 |
| 4x étagère, 1x caillebotis, 1x bac de rétention au sol (V=33.0L) | tôle d'acier revêtement époxy RAL 7035 | 33636 |
| 3x étagère, 1x bac de rétention au sol (V=33.0L) | tôle d'acier revêtement époxy RAL 7035 | 33637 |
| 4x étagère, 1x bac de rétention au sol (V=33.0L) | tôle d'acier revêtement époxy RAL 7035 | 33638 |
| 3x étagère de rétention (V=33.0L), 1x caillebotis, 1x bac de rétention au sol (V=55.0L) | tôle d'acier revêtement époxy RAL 7035 | 33640 |
| 3x étagère, 1x caillebotis, 1x bac de rétention au sol (V=33.0L) | acier inoxydable | 33642 |
| 4x étagère, 1x caillebotis, 1x bac de rétention au sol (V=33.0L) | acier inoxydable | 33643 |
| 3x étagère, 1x bac de rétention au sol (V=33.0L) | acier inoxydable | 33644 |
| 4x étagère, 1x bac de rétention au sol (V=33.0L) | acier inoxydable | 33645 |
| 3x étagère de rétention (V=33.0L), 1x bac de rétention au sol (V=33.0L) | PP gris | 30013 |
| 4x étagère de rétention (V=33.0L), 1x bac de rétention au sol (V=33.0L) | PP gris | 30014 |
| 4x tiroir (V=29.0L) | tôle d'acier revêtement époxy RAL 7035 | 33647 |
| 5x tiroir (V=29.0L) | tôle d'acier revêtement époxy RAL 7035 | 33648 |
| 6x tiroir (V=29.0L) | tôle d'acier revêtement époxy RAL 7035 | 33649 |
| 4x tiroir (V=29.0L) | acier inoxydable | 33651 |
| 5x tiroir (V=29.0L) | acier inoxydable | 33652 |
| 6x tiroir (V=29.0L) | acier inoxydable | 33653 |



Configuration personnalisée du modèle Q30.195.116

| Modèle | Information / équipement | L x P x H (mm) | Code article |
|-------------|---------------------------------|-------------------|--------------|
| Q30.195.116 | corps sans équipement intérieur | 1164 x 620 x 1947 | 31003 |

| Couleur du corps | Couleur de porte | Code article |
|------------------|------------------------------|-----------------------|
| Gris anthracite | jaune sécurité RAL 1004 | 060 4 |
| Gris anthracite | gris clair RAL 7035 | 061 4 |
| Gris anthracite | rouge signalisation RAL 3020 | 066 4 |
| Gris anthracite | bleu gentiane RAL 5010 | 067 4 |
| Gris anthracite | vert réséda RAL 6011 | 068 4 |
| Gris anthracite | asecos argent | 069 4 |
| Gris anthracite | blanc pur RAL 9010 | 070 4 |

| Équipements | Matériau | L x P x H (mm) | 1) | 2) | 3) | Code article | |
|--------------------------------|--------------------------------------|------------------------------------------------------------|----------------------------------------|------------------|----------------|----------------------------------------------------|----------------------------------------------------|
| Étagère | | | | | | | |
| | Étagère | tôle d'acier revêtement époxy RAL 7035 acier inoxydable | 1040 x 432 x 30* 1040 x 432 x 30* | 75,00 75,00 | | 30021 2 30024 2 | |
| | Étagère de rétention | tôle d'acier revêtement époxy RAL 7035 acier inoxydable | 1022 x 442 x 80* 1022 x 442 x 80* | 150,00 150,00 | 33,00 30,00 | 30028 2 30064 2 | |
| | Étagère de rétention sans métal | PP gris | 888 x 415 x 107* | 50,00 | 33,00 30,00 | 30027 2 | |
| Caillebotis | | | | | | | |
| | Caillebotis hauteur = 135 mm | tôle d'acier revêtement époxy RAL 7035 | 1004 x 422 x 135 | 135,00 | | 14084 2 | |
| | Caillebotis | tôle d'acier revêtement époxy RAL 7035 acier inoxydable | 1024 x 417 x 60 1024 x 417 x 60 | 75,00 75,00 | | 5536 2 5773 2 | |
| Bac de rétention au sol | | | | | | | |
| | Bac de rétention au sol | tôle d'acier revêtement époxy RAL 7035 acier inoxydable | 1025 x 445 x 80* 1025 x 445 x 80* | 33,00 33,00 | 30,00 30,00 | 33634 2 33641 2 | |
| | Bac de rétention au sol V = 55,5 L | tôle d'acier revêtement époxy RAL 7035 acier inoxydable | 1016 x 439 x 130* 1022 x 442 x 122* | 55,00 55,50 | 50,00 50,45 | 33639 2 30026 5 | |
| | Bac de rétention au sol sans métal | PP gris | 888 x 415 x 111* | 33,00 | 30,00 | 33830 2 | |
| Tiroir | | | | | | | |
| | Tiroir | tôle d'acier revêtement époxy RAL 7035 acier inoxydable | 844 x 488 x 90* 844 x 488 x 90* | 60,00 60,00 | 29,00 29,00 | 26,36 26,36 | 30031 2 30033 2 |
| | Tiroir pour charges lourdes | tôle d'acier revêtement époxy RAL 7035 acier inoxydable | 843 x 487 x 162* 843 x 487 x 162* | 100,00 100,00 | 66,00 66,00 | 60,00 60,00 | 30032 4 30034 5 |
| Accessoires | | | | | | | |
| | Box de stockage charnière à gauche | tôle d'acier revêtement époxy RAL 7035 | 380 x 420 x 360 | | | 30029 2 | |
| | Box de stockage charnière à droite | tôle d'acier revêtement époxy RAL 7035 | 380 x 420 x 360 | | | 30030 2 | |
| | Surbac pour étagère | PE noir | 1000 x 392 x 50* | 18,00 | 16,36 | 7223 2 | |
| | Surbac pour tiroir | PP gris | 834 x 450 x 96* | 33,50 | 30,45 | 10054 2 | |
| | Caoutchouc antidérapant pour tiroir | noir | 840 x 490 x 1 | | | 8699 2 | |
| | Plinthe avec dispositif d'ajustement | panneau mélamine RAL 7016 | 1086 x 536 x 88 | | | 31005 2 | |
| | Passage de tubes | tôle d'acier revêtement époxy RAL 7035 | 182 x 104 x 48 | | | 30035 2 | |
| | Plinthe | panneau mélamine RAL 7016 | 1086 x 536 x 88 | | | 31925 2 | |
| | Q-Mover 2 pcs | acier revêtement époxy texturé RAL 7016 | 600 x 140 x 130 | | | 30037 2 | |
| | Box pour produits chimiques | PP bleu | 410 x 300 x 260 | | | 30038 2 | |

| Ventilation | Code article |
|--------------------------------------------------------------------------------------|-------------------------|
| Caisson de ventilation à filtration intégrée UFA.20.30* avec contrôle du débit d'air | 25099 2 |
| Unité d'extraction HFEA.11442. avec contrôle du débit d'air | 14220 2 |
| Unité d'extraction HFEA.8677. sans contrôle du débit d'air | 14218 2 |

* L x P correspond à la surface de dépose utile
1) Capacité de charge (kg), 2) Volume de rétention (litres), 3) Volume max. des récipients dans l'armoire (litres)

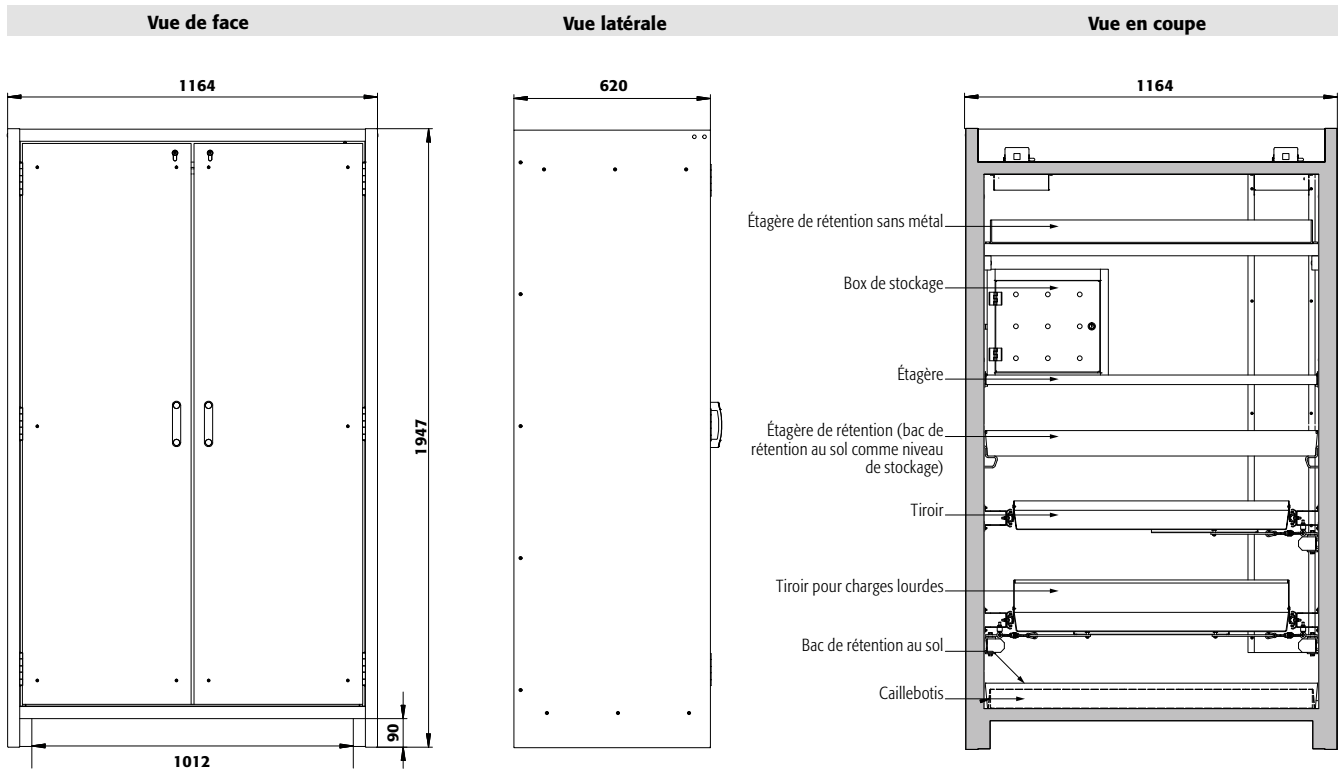

Caractéristiques techniques

Q30.195.116

| | | |
|----------------------------------------------------------|-------------------|-------------------|
| Dimensions l x P x H extérieur | mm | 1164 x 620 x 1947 |
| Dimensions l x P x H intérieur | mm | 1050 x 519 x 1626 |
| Poids sans équipement intérieur | kg | 240 |
| Renouvellement de l'air 10 fois | m ³ /h | 9 |
| Press. diff. (renouv. de l'air 10 fois) | Pa | 10 |
| Press. diff. (renouv. de l'air 10 fois - EK5/AK4) | Pa | 10 |
| Charge maximale | kg | 600 |
| Charge répartie | kg/m ² | 445 |

Socle de transport

| | | |
|---------------------|----|------|
| Hauteur d'ouverture | mm | 90 |
| Largeur utile | mm | 1012 |

Vue de dessus

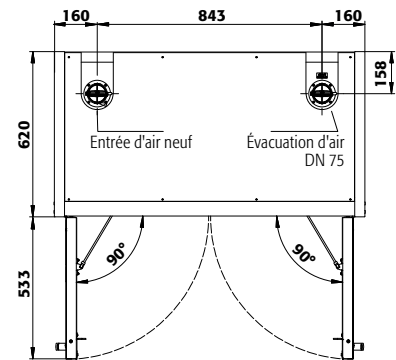

| Q30.195.116 Tiroirs/numéro | Hauteurs de stockage pour tiroirs | | | | | | | | | |
|-------------------------------|-----------------------------------|-----|-----|-----|-----|-----|-----|-----|-----|---|
| | 9 | 8 | 7 | 6 | 5 | 4+1 | 4 | 3+1 | 3 | 2 |
| Distance ⑨ (mm) | 130 | | | | | | | | | |
| Distance ⑧ (mm) | 135 | 130 | | | | | | | | |
| Distance ⑦ (mm) | 135 | 170 | 130 | | | | | | | |
| Distance ⑥ (mm) | 135 | 170 | 200 | 230 | | | | | | |
| Distance ⑤ (mm) | 135 | 170 | 200 | 230 | 230 | 230 | | | | |
| Distance ④ (mm) | 135 | 170 | 200 | 230 | 295 | 230 | 325 | | | |
| Distance ③ (mm) | 135 | 170 | 200 | 230 | 295 | 230 | 360 | 420 | | |
| Distance ② (mm) | 170 | 170 | 200 | 230 | 295 | 230 | 360 | 520 | 900 | |
| Distance ① (mm) | 230 | 230 | 230 | 265 | 295 | 520 | 425 | 550 | 615 | |

| Q30.195.116 Étagères/nombre | Hauteurs de stockage des étagères | | |
|--------------------------------|-----------------------------------|-----|---|
| | 4 | 3 | 2 |
| Distance ④ (mm) | 350 | | |
| Distance ③ (mm) | 285 | 380 | |
| Distance ② (mm) | 315 | 380 | |
| Distance ① (mm) | 315 | 410 | |

| Q30.195.116 Quantité | Capacité de stockage de chaque tiroir/réceptacle | |
|-------------------------|--------------------------------------------------|------------|
| | Type de récipient | Volume |
| 90 | Aérosols | 400 ml |
| 40 | Aérosols | 1 litre |
| 40 | Bouteille de lab. (en verre) | 1 litre |
| 40 | Bouteille de lab. (en pe) | 1 litre |
| 15 | Bouteille de lab. (en verre) | 2,5 litres |

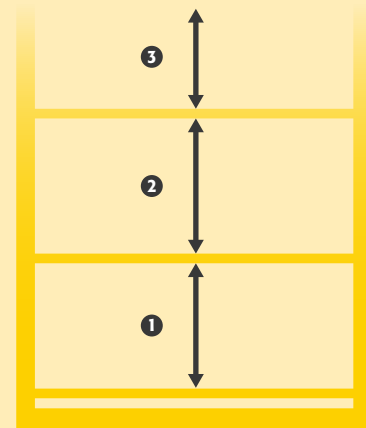



Stockage sécurisé, conforme à la réglementation en vigueur des produits dangereux, inflammables dans les zones de travail

Fonction / construction:

- **Robuste et durable** : structure extérieure solide en plaques ignifugées revêtues d'une résine de mélamine, 3 charnières de fixation de porte, mécanisme de fermeture complet et éléments de sécurité protégés contre la corrosion montés hors de la zone de stockage, porte de qualité, résistante aux rayures avec surface structurée revêtue époxy
- **Ergonomique** : la porte restent à la position lors de l'ouverture, fermeture automatique en cas d'incendie
- **Utilisation contrôlée** : porte verrouillable, compatible avec fermeture centralisée
- **Transport facile** : socle de transport intégré, en option plinthe de finition simple ou plinthe complétée de 4 pieds de mise à niveau

- **Aération et ventilation** : système d'aération et de ventilation intégrés pour le raccordement (diamètre 75 mm) à un dispositif technique d'évacuation d'air

Équipements intérieurs disponibles:

- Tiroirs – exploitation optimale de la capacité de stockage disponible
- Surbacs (PE ou PP)
- Étagère d'une capacité de charge de 75 kg
- Box de stockage
- Caillebotis
- Étagères de rétention sans métal et bacs de rétention
- Tiroirs pour charges lourdes d'une capacité de charge de 100 kg
- Bacs-étagères d'une capacité de charge de 150 kg
- Bac de rétention au sol

Armoire de sécurité

Q-CLASSIC-30 modèle Q30.195.086.WD

corps gris anthracite, avec portes battantes en jaune sécurité (RAL 1004), équipée avec 3 x étagère (tôle d'acier revêtement époxy), 1 x caillebotis, 1 x bac de rétention au sol (tôle d'acier revêtement époxy)

Code article 31008-060-33622

(l'illustration intègre la plinthe en option)



Tiroir

Volume de stockage élevé, idéal pour les petits contenants



Équipement intérieur sans métal

Idéal pour le stockage de substances dangereuses inflammables corrosives. Étagères de rétention et bacs de rétention au sol en PE ou PP, résistants aux produits corrosifs.



GRANDE CAPACITÉ DE STOCKAGE
—
EXCELLENT RAPPORT QUALITÉ-PRIX



Étagère

Réglable en hauteur

Guide des produits chimiques

... résume clairement les lois et le contexte juridique concernant le stockage et la manipulation de celles-ci. Obtenez maintenant votre exemplaire à l'adresse www.asecos.fr





Armoire de sécurité

Q-CLASSIC-30 modèle Q30.195.086.WD

corps gris anthracite, avec portes battantes en rouge signalisation (RAL 3020), équipée avec 4 x tiroir (tôle d'acier revêtement époxy)

Code article 31008-066-33627

(l'illustration intègre la plinthe et le boîtier de ventilation en option)

Armoire de sécurité

Q-CLASSIC-30 modèle Q30.195.086.WD

corps gris anthracite, avec portes battantes en gris clair (RAL 7035), équipée avec 6 x tiroir (tôle d'acier revêtement époxy)

Code article 31008-061-33629

(l'illustration intègre la plinthe en option)

7 couleurs de porte sont disponibles sans frais supplémentaires :



Exemple de commande
Pour bien remplir votre bon de commande



| Modèle | Information / équipement | Code article |
|-----------------|--------------------------------------------------------------------|--------------|
| Q30.195.086.WD | corps sans équipement intérieur, avec charnières de porte à gauche | 31008 |
| Q30.195.086.WDR | corps sans équipement intérieur, avec charnières de porte à droite | 31009 |

| Couleur du corps | Couleur de porte | Code article |
|------------------|------------------------------|--------------|
| Gris anthracite | jaune sécurité RAL 1004 | 060 |
| Gris anthracite | gris clair RAL 7035 | 061 |
| Gris anthracite | rouge signalisation RAL 3020 | 066 |
| Gris anthracite | bleu gentiane RAL 5010 | 067 |
| Gris anthracite | vert réséda RAL 6011 | 068 |
| Gris anthracite | asecos argent | 069 |
| Gris anthracite | blanc pur RAL 9010 | 070 |























| Packs d'équipement (commande uniquement possible en même temps que l'armoire) | Matériau | Code article |
|-------------------------------------------------------------------------------|----------------------------------------|--------------|
| 3x étagère, 1x caillebotis, 1x bac de rétention au sol (V=22.0L) | tôle d'acier revêtement époxy RAL 7035 | 33622 |
| 4x étagère, 1x caillebotis, 1x bac de rétention au sol (V=22.0L) | tôle d'acier revêtement époxy RAL 7035 | 33623 |
| 3x étagère, 1x bac de rétention au sol (V=22.0L) | tôle d'acier revêtement époxy RAL 7035 | 33624 |
| 4x étagère, 1x bac de rétention au sol (V=22.0L) | tôle d'acier revêtement époxy RAL 7035 | 33625 |
| 3x étagère, 1x caillebotis, 1x bac de rétention au sol (V=22.0L) | acier inoxydable | 30047 |
| 4x étagère, 1x caillebotis, 1x bac de rétention au sol (V=22.0L) | acier inoxydable | 30048 |
| 3x étagère, 1x bac de rétention au sol (V=22.0L) | acier inoxydable | 30049 |
| 4x étagère, 1x bac de rétention au sol (V=22.0L) | acier inoxydable | 30050 |
| 3x étagère de rétention (V=22.0L), 1x bac de rétention au sol (V=22.0L) | PP gris | 30051 |
| 4x étagère de rétention (V=22.0L), 1x bac de rétention au sol (V=22.0L) | PP gris | 30052 |
| 4x tiroir (V=19.0L) | tôle d'acier revêtement époxy RAL 7035 | 33627 |
| 5x tiroir (V=19.0L) | tôle d'acier revêtement époxy RAL 7035 | 33628 |
| 6x tiroir (V=19.0L) | tôle d'acier revêtement époxy RAL 7035 | 33629 |
| 4x tiroir (V=19.0L) | acier inoxydable | 33631 |
| 5x tiroir (V=19.0L) | acier inoxydable | 33632 |
| 6x tiroir (V=19.0L) | acier inoxydable | 33633 |



Configuration personnalisée du modèle Q30.195.086.WD

| Modèle | Information / équipement | L x P x H (mm) | Code article |
|-----------------|--------------------------------------------------------------------|------------------|--------------|
| Q30.195.086.WD | corps sans équipement intérieur, avec charnières de porte à gauche | 864 x 620 x 1947 | 31008 |
| Q30.195.086.WDR | corps sans équipement intérieur, avec charnières de porte à droite | 864 x 620 x 1947 | 31009 |

| Couleur du corps | Couleur de porte | Code article |
|------------------|------------------------------|-----------------------|
| Gris anthracite | jaune sécurité RAL 1004 | 060 4 |
| Gris anthracite | gris clair RAL 7035 | 061 4 |
| Gris anthracite | rouge signalisation RAL 3020 | 066 4 |
| Gris anthracite | bleu gentiane RAL 5010 | 067 4 |
| Gris anthracite | vert réséda RAL 6011 | 068 4 |
| Gris anthracite | asecos argent | 069 4 |
| Gris anthracite | blanc pur RAL 9010 | 070 4 |

| Équipements | Matériau | L x P x H (mm) |  1) |  2) |  3) | Code article |
|--------------------------------------------------------------------------------------------------------------------------|-----------------------------------------|------------------|----------------------------------------------------------------------------------------|----------------------------------------------------------------------------------------|----------------------------------------------------------------------------------------|-------------------------|
| Étagère | | | | | | |
|  Étagère | tôle d'acier revêtement époxy RAL 7035 | 740 x 432 x 30* | 75,00 | | | 30059 2 |
|  Étagère | acier inoxydable | 740 x 432 x 30* | 75,00 | | | 30061 2 |
|  Étagère de rétention | tôle d'acier revêtement époxy RAL 7035 | 725 x 445 x 80* | 150,00 | 23,50 | 21,36 | 30828 2 |
|  Étagère de rétention | acier inoxydable | 723 x 488 x 83* | 150,00 | 22,00 | 20,00 | 30829 2 |
|  Étagère de rétention sans métal | PP gris | 644 x 416 x 102* | 50,00 | 22,00 | 20,00 | 30063 2 |
| Caillebotis | | | | | | |
|  Caillebotis | tôle d'acier revêtement époxy RAL 7035 | 724 x 417 x 70 | 75,00 | | | 11165 2 |
| | acier inoxydable | 724 x 417 x 70 | 75,00 | | | 11168 2 |
| Bac de rétention au sol | | | | | | |
|  Bac de rétention au sol | acier inoxydable | 723 x 488 x 83* | | 22,00 | 20,00 | 30062 2 |
| | tôle d'acier revêtement époxy RAL 7035 | 725 x 445 x 80* | | 22,00 | 20,00 | 33621 2 |
|  Bac de rétention au sol sans métal | PP gris | 749 x 505 x 107 | | 22,00 | 20,00 | 33829 2 |
| Tiroir | | | | | | |
|  Tiroir | tôle d'acier revêtement époxy RAL 7035 | 544 x 488 x 90* | 60,00 | 19,00 | 17,27 | 30065 2 |
| | acier inoxydable | 544 x 488 x 90* | 60,00 | 19,00 | 17,27 | 30067 5 |
|  Tiroir pour charges lourdes | tôle d'acier revêtement époxy RAL 7035 | 543 x 487 x 162* | 100,00 | 45,00 | 40,91 | 30066 5 |
| | acier inoxydable | 543 x 487 x 162* | 100,00 | 45,00 | 40,91 | 30068 5 |
| Accessoires | | | | | | |
|  Box de stockage charnière à gauche | tôle d'acier revêtement époxy RAL 7035 | 380 x 420 x 360 | | | | 30029 2 |
|  Box de stockage charnière à droite | tôle d'acier revêtement époxy RAL 7035 | 380 x 420 x 360 | | | | 30030 2 |
|  Surbac pour tiroir | PP gris | 534 x 450 x 96* | | 23,00 | 20,91 | 27948 2 |
|  Surbac | PP gris | 653 x 406 x 88* | | 21,50 | 19,55 | 9707 2 |
|  Caoutchouc antidérapant pour tiroir | noir | 540 x 490 x 1 | | | | 15653 2 |
|  Plinthe avec dispositif d'ajustement | panneau mélamine RAL 7016 | 786 x 536 x 88 | | | | 31010 2 |
|  Passage de tubes | tôle d'acier revêtement époxy RAL 7035 | 182 x 104 x 48 | | | | 30035 2 |
|  Plinthe | panneau mélamine RAL 7016 | 786 x 536 x 88 | | | | 31924 2 |
|  Q-Mover 2 pcs | acier revêtement époxy texturé RAL 7016 | 600 x 140 x 130 | | | | 30037 2 |
|  Box pour produits chimiques | PP bleu | 410 x 300 x 260 | | | | 30038 2 |

| Ventilation | Code article |
|--------------------------------------------------------------------------------------|-------------------------|
| Caisson de ventilation à filtration intégrée UFA.20.30* avec contrôle du débit d'air | 25099 2 |
| Unité d'extraction HFEA.8677. sans contrôle du débit d'air | 14218 2 |
| Unité d'extraction HFEA.11442. avec contrôle du débit d'air | 14220 2 |

* L x P correspond à la surface de dépose utile
 1) Capacité de charge (kg), 2) Volume de rétention (litres), 3) Volume max. des récipients dans l'armoire (litres)

Cherchez-vous la bonne armoire de sécurité?

Notre configurateur des produits en ligne optimisé vous aide à trouver la bonne solution de stockage étape par étape.

Faites le test : www.asecos-configurator.com



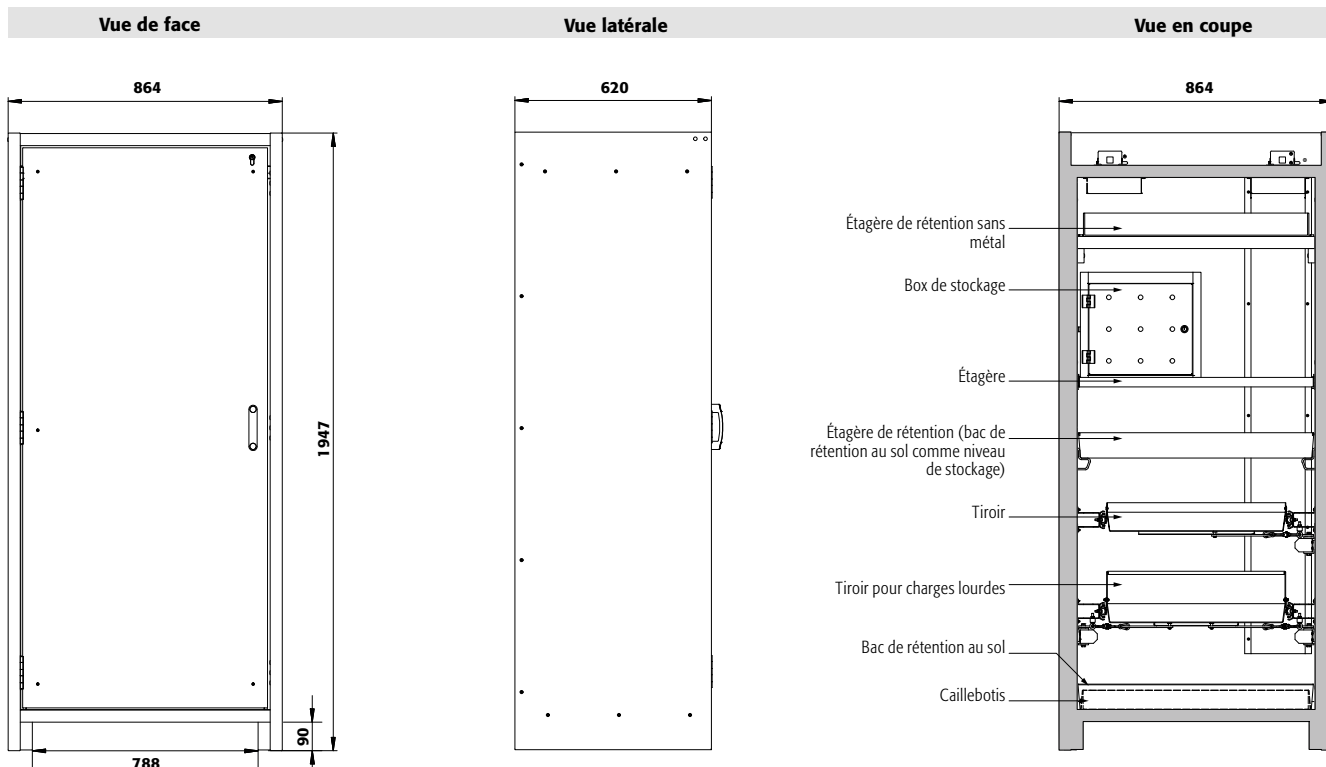

Caractéristiques techniques

Q30.195.086.WD

| | | |
|----------------------------------------------------------|-------------------|------------------|
| Dimensions l x P x H extérieur | mm | 864 x 620 x 1947 |
| Dimensions l x P x H intérieur | mm | 750 x 519 x 1626 |
| Poids sans équipement intérieur | kg | 195 |
| Renouvellement de l'air 10 fois | m ³ /h | 6 |
| Press. diff. (renouv. de l'air 10 fois) | Pa | 10 |
| Press. diff. (renouv. de l'air 10 fois - EK5/AK4) | Pa | 10 |
| Charge maximale | kg | 600 |
| Charge répartie | kg/m ² | 568 |
| Socle de transport | | |
| Hauteur d'ouverture | mm | 90 |
| Largeur utile | mm | 788 |

Vue de dessus

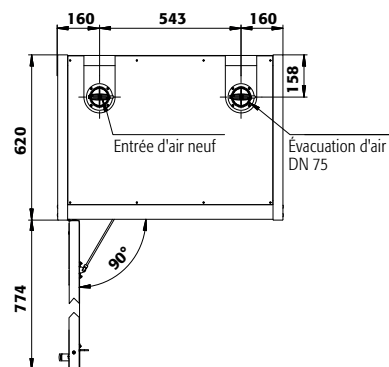

Q30.195.086

Tiroirs/numéro

| | Hauteurs de stockage pour tiroirs | | | | | | | | | |
|-----------------|------------------------------------------|-----|-----|-----|-----|-----|-----|-----|-----|---|
| | 9 | 8 | 7 | 6 | 5 | 4+1 | 4 | 3+1 | 3 | 2 |
| Distance ⑨ (mm) | 130 | | | | | | | | | |
| Distance ⑧ (mm) | 135 | 130 | | | | | | | | |
| Distance ⑦ (mm) | 135 | 170 | 130 | | | | | | | |
| Distance ⑥ (mm) | 135 | 170 | 200 | 230 | | | | | | |
| Distance ⑤ (mm) | 135 | 170 | 200 | 230 | 230 | 230 | | | | |
| Distance ④ (mm) | 135 | 170 | 200 | 230 | 295 | 230 | 325 | | | |
| Distance ③ (mm) | 135 | 170 | 200 | 230 | 295 | 230 | 360 | 420 | | |
| Distance ② (mm) | 170 | 170 | 200 | 230 | 295 | 230 | 360 | 520 | 900 | |
| Distance ① (mm) | 230 | 230 | 265 | 265 | 330 | 520 | 425 | 550 | 615 | |

Q30.195.086

Étagères/nombre

| | Hauteurs de stockage des étagères | | |
|-----------------|------------------------------------------|-----|---|
| | 4 | 3 | 2 |
| Distance ④ (mm) | 350 | | |
| Distance ③ (mm) | 285 | 380 | |
| Distance ② (mm) | 315 | 380 | |
| Distance ① (mm) | 315 | 410 | |

Q30.195.086

Quantité

| | Capacité de stockage de chaque tiroir/récipient | |
|----|--------------------------------------------------------|------------|
| | Type de récipient | Volume |
| 49 | Aérosols | 400 ml |
| 23 | Aérosols | 1 litre |
| 23 | Bouteille de lab. (en verre) | 1 litre |
| 23 | Bouteille de lab. (en pe) | 1 litre |
| 9 | Bouteille de lab. (en verre) | 2,5 litres |

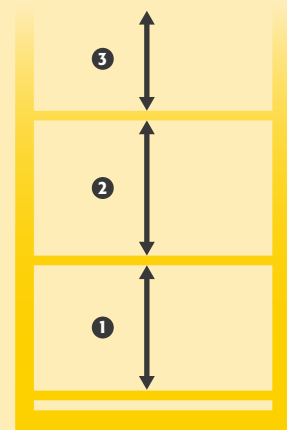



Stockage sécurisé, conforme à la réglementation en vigueur des produits dangereux, inflammables dans les zones de travail

Fonction / construction:

- **Robuste et durable :** structure extérieure solide en plaques ignifugées revêtues d'une résine de mélamine, 3 charnières de fixation de porte, mécanisme de fermeture complet et éléments de sécurité protégés contre la corrosion montés hors de la zone de stockage, porte de qualité, résistante aux rayures avec surface structurée revêtue époxy
- **Ergonomique :** la porte restent à la position lors de l'ouverture, fermeture automatique en cas d'incendie
- **Utilisation contrôlée :** porte verrouillable, compatible avec fermeture centralisée
- **Transport facile :** socle de transport intégré, en option plinthe de finition simple ou plinthe complétée de 4 pieds de mise à niveau

- **Aération et ventilation :** système d'aération et de ventilation intégrés pour le raccordement (diamètre 75 mm) à un dispositif technique d'évacuation d'air

Équipements intérieurs disponibles:

- Tiroirs – exploitation optimale de la capacité de stockage disponible
- Surbacs (PE ou PP)
- Étagère d'une capacité de charge de 75 kg
- Box de stockage
- Caillebotis
- Étagères de rétention sans métal et bacs de rétention
- Bacs-étagères d'une capacité de charge de 150 kg
- Bac de rétention au sol

Armoire de sécurité

Q-CLASSIC-30 modèle Q30.195.056

corps gris anthracite, avec portes battantes en jaune sécurité (RAL 1004), équipée avec 3 x étagère (tôle d'acier revêtement époxy), 1 x caillebotis, 1 x bac de rétention au sol (tôle d'acier revêtement époxy)

Code article 31002-060-33600

(l'illustration intègre la plinthe et le boîtier de ventilation en option)



Tiroir

Volume de stockage élevé, idéal pour les petits contenants



Etagère

Réglable en hauteur



Unité d'extraction

Ventilation des armoires de sécurité
Installation rapide par emboîtement, aucun accessoire de raccordement est nécessaire
Plus d'information, à partir de la page 495

Code article 14218



Équipement intérieur sans métal

Idéal pour le stockage de substances dangereuses inflammables corrosives. Étagères de rétention et bacs de rétention au sol en PE ou PP, résistants aux produits corrosifs.

Seule une armoire de sécurité entretenue par des professionnels ...

... offre une protection fiable pour les personnes, l'environnement et les biens ! Avec nos services, vous êtes toujours entre de bonnes mains.



Caisson de ventilation à filtre intégré

Économisez sur l'installation de conduites d'évacuation d'air coûteuses
Plus d'information, à partir de la page 490



Code article 25099



Armoire de sécurité

Q-CLASSIC-30 modèle Q30.195.056

corps gris anthracite, avec portes battantes en rouge signalisation (RAL 3020), équipée avec 4 x tiroir (tôle d'acier revêtement époxy)

Code article 31002-066-33608

Armoire de sécurité

Q-CLASSIC-30 modèle Q30.195.056

corps gris anthracite, avec portes battantes en gris clair (RAL 7035), équipée avec 6 x tiroir (tôle d'acier revêtement époxy)

Code article 31002-061-33610

(caisson de ventilation à filtre intégré en option)

7 couleurs de porte sont disponibles

sans frais supplémentaires :



Exemple de commande

Pour bien remplir votre bon de commande



| Modèle | Information / équipement | Code article |
|---------------|--------------------------------------------------------------------|--------------|
| Q30.195.056 | corps sans équipement intérieur, avec charnières de porte à gauche | 31002 |
| Q30.195.056.R | corps sans équipement intérieur, avec charnières de porte à droite | 31007 |

| Couleur du corps | Couleur de porte | Code article |
|------------------|------------------------------|--------------|
| Gris anthracite | jaune sécurité RAL 1004 | 060 |
| Gris anthracite | gris clair RAL 7035 | 061 |
| Gris anthracite | rouge signalisation RAL 3020 | 066 |
| Gris anthracite | bleu gentiane RAL 5010 | 067 |
| Gris anthracite | vert réséda RAL 6011 | 068 |
| Gris anthracite | asecos argent | 069 |
| Gris anthracite | blanc pur RAL 9010 | 070 |

| Packs d'équipement (commande uniquement possible en même temps que l'armoire) | Matériau | Code article |
|------------------------------------------------------------------------------------------|----------------------------------------|--------------------------------------------------|
| 3x étagère, 1x caillebotis, 1x bac de rétention au sol (V=22.0L) | tôle d'acier revêtement époxy RAL 7035 | Charnière : à gauche à droite 33600 34371 |
| 4x étagère, 1x caillebotis, 1x bac de rétention au sol (V=22.0L) | tôle d'acier revêtement époxy RAL 7035 | 33602 34372 |
| 3x étagère, 1x bac de rétention au sol (V=22.0L) | tôle d'acier revêtement époxy RAL 7035 | 33603 34373 |
| 4x étagère, 1x bac de rétention au sol (V=22.0L) | tôle d'acier revêtement époxy RAL 7035 | 33604 34374 |
| 3x étagère de rétention (V=11.5L), 1x caillebotis, 1x bac de rétention au sol (V=33.0L) | tôle d'acier revêtement époxy RAL 7035 | 33606 34375 |
| 3x étagère, 1x caillebotis, 1x bac de rétention au sol (V=22.0L) | acier inoxydable | 30081 33412 |
| 4x étagère, 1x caillebotis, 1x bac de rétention au sol (V=22.0L) | acier inoxydable | 30082 33413 |
| 3x étagère, 1x bac de rétention au sol (V=22.0L) | acier inoxydable | 30083 33414 |
| 4x étagère, 1x bac de rétention au sol (V=22.0L) | acier inoxydable | 30084 33415 |
| 3x étagère de rétention (V=11.5L), 1x caillebotis, 1x bac de rétention au sol (V=33.0L) | acier inoxydable | 30085 33416 |
| 3x étagère de rétention (V=11.0L), 1x bac de rétention au sol (V=11.0L) | PP gris | 30086 33417 |
| 4x étagère de rétention (V=11.0L), 1x bac de rétention au sol (V=11.0L) | PP gris | 30087 33418 |
| 4x tiroir (V=4.5L) | tôle d'acier revêtement époxy RAL 7035 | 33608 34376 |
| 5x tiroir (V=4.5L) | tôle d'acier revêtement époxy RAL 7035 | 33609 34377 |
| 6x tiroir (V=4.5L) | tôle d'acier revêtement époxy RAL 7035 | 33610 34378 |
| 3x tiroir (V=4.5L), 1x tiroir (évacuation) (V=75L), 1x bac de rétention au sol (V=22.0L) | tôle d'acier revêtement époxy RAL 7035 | 30091 33422 |
| 4x tiroir (V=4.5L), 1x tiroir (évacuation) (V=75L), 1x bac de rétention au sol (V=22.0L) | tôle d'acier revêtement époxy RAL 7035 | 30092 33423 |
| 4x tiroir (V=4.5L) | acier inoxydable | 33616 34381 |
| 5x tiroir (V=4.5L) | acier inoxydable | 33617 34382 |
| 6x tiroir (V=4.5L) | acier inoxydable | 33618 34383 |
| 3x tiroir (V=4.5L), 1x tiroir (évacuation) (V=75L), 1x bac de rétention au sol (V=22.0L) | acier inoxydable | 30096 33427 |
| 4x tiroir (V=4.5L), 1x tiroir (évacuation) (V=75L), 1x bac de rétention au sol (V=22.0L) | acier inoxydable | 30097 33428 |



Configuration personnalisée du modèle Q30.195.056

| Modèle | Information / équipement | L x P x H (mm) | Code article |
|---------------|--------------------------------------------------------------------|------------------|--------------|
| Q30.195.056 | corps sans équipement intérieur, avec charnières de porte à gauche | 564 x 620 x 1947 | 31002 |
| Q30.195.056.R | corps sans équipement intérieur, avec charnières de porte à droite | 564 x 620 x 1947 | 31007 |

| Couleur du corps | Couleur de porte | Code article |
|------------------|------------------------------|-----------------------|
| Gris anthracite | jaune sécurité RAL 1004 | 060 4 |
| Gris anthracite | gris clair RAL 7035 | 061 4 |
| Gris anthracite | rouge signalisation RAL 3020 | 066 4 |
| Gris anthracite | bleu gentiane RAL 5010 | 067 4 |
| Gris anthracite | vert réséda RAL 6011 | 068 4 |
| Gris anthracite | asecos argent | 069 4 |
| Gris anthracite | blanc pur RAL 9010 | 070 4 |

| Équipements | Matériau | L x P x H (mm) | 1) | 2) | 3) | Code article | | |
|--------------------------------|----------------------------------------------------|-----------------------------------------|------------------|--------|-------|-------------------------------|-------------------------|-------------------------|
| Étagère | | | | | | | | |
| | Étagère | tôle d'acier revêtement époxy RAL 7035 | 440 x 432 x 30* | 75,00 | | Charnière : à gauche à droite | | |
| | | acier inoxydable | 440 x 432 x 30* | 75,00 | | 30098 | 30098 2 | |
| | Étagère de rétention | tôle d'acier revêtement époxy RAL 7035 | 427 x 442 x 70* | 150,00 | 11,50 | 10,45 | 30099 | 30099 2 |
| | | acier inoxydable | 427 x 442 x 70* | 150,00 | 11,50 | 10,45 | 30103 | 30103 6 |
| | Étagère de rétention sans métal | PP gris | 370 x 417 x 89* | 50,00 | 11,00 | 10,00 | 30106 | 30106 2 |
| Caillebotis | | | | | | | | |
| | Caillebotis | tôle d'acier revêtement époxy RAL 7035 | 420 x 439 x 60 | 75,00 | | | 5555 | 5555 2 |
| | | acier inoxydable | 420 x 439 x 60 | 75,00 | | | 5776 | 5776 2 |
| | Caillebotis hauteur = 180 mm | tôle d'acier revêtement époxy RAL 7035 | 438 x 453 x 180 | 75,00 | | | 17693 | 17693 4 |
| | | acier inoxydable | 438 x 453 x 180 | 75,00 | | | 10254 | 10254 4 |
| | Caillebotis hauteur = 170 mm | tôle d'acier revêtement époxy RAL 7035 | 442 x 457 x 130 | 22,00 | 20,00 | | 33594 | 33594 2 |
| | | acier inoxydable | 415 x 480 x 127* | 22,00 | 20,00 | | 30104 | 30104 2 |
| Bac de rétention au sol | | | | | | | | |
| | Bac de rétention au sol | tôle d'acier revêtement époxy RAL 7035 | 442 x 457 x 130 | 22,00 | 20,00 | | 33594 | 33594 2 |
| | | acier inoxydable | 415 x 480 x 127* | 22,00 | 20,00 | | 30104 | 30104 2 |
| | Bac de rétention au sol hauteur = 170 mm | acier inoxydable | 439 x 504 x 171* | | 33,00 | 30,00 | 30105 | 30105 6 |
| | Bac de rétention au sol sans métal | PP gris | 449 x 505 x 94 | | 11,00 | 10,00 | 33828 | 33828 2 |
| Tiroir | | | | | | | | |
| | Tiroir | tôle d'acier revêtement époxy RAL 7035 | 345 x 500 x 50* | 25,00 | 4,50 | 4,09 | 30108 | 33383 2 |
| | | acier inoxydable | 345 x 500 x 50* | 25,00 | 4,50 | 4,09 | 30110 | 33396 2 |
| | Tiroir (évacuation) | tôle d'acier revêtement époxy RAL 7035 | 329 x 502 x 50* | 50,00 | 7,50 | 6,82 | 30109 | 33399 2 |
| | | acier inoxydable | 329 x 502 x 50* | 50,00 | 7,50 | 6,82 | 30111 | 33400 2 |
| Accessoires | | | | | | | | |
| | Box de stockage charnière à gauche | tôle d'acier revêtement époxy RAL 7035 | 380 x 420 x 360 | | | | 30029 | 30029 2 |
| | Box de stockage charnière à droite | tôle d'acier revêtement époxy RAL 7035 | 380 x 420 x 360 | | | | 30030 | 30030 2 |
| | Surbac | PP gris | 353 x 406 x 88* | | 11,50 | 10,45 | 9706 | 9706 2 |
| | Surbac pour tiroir d'évacuation | PP noir | 313 x 413 x 175* | | 18,50 | 16,82 | 18474 | 18474 2 |
| | Surbac pour tiroir | PP nature | 318 x 449 x 66* | | 8,50 | 7,73 | 18472 | 18472 2 |
| | Caoutchouc antidérapant pour tiroir d'alimentation | noir | 495 x 340 x 1 | | | | 8719 | 8719 2 |
| | Plinthe avec dispositif d'ajustement | panneau mélamine RAL 7016 | 486 x 536 x 88 | | | | 31004 | 31004 2 |
| | Plinthe | panneau mélamine RAL 7016 | 486 x 536 x 88 | | | | 31923 | 31923 2 |
| | Q-Mover 2 pcs | acier revêtement époxy texturé RAL 7016 | 600 x 140 x 130 | | | | 30037 | 30037 2 |
| | Passage de tubes | tôle d'acier revêtement époxy RAL 7035 | 182 x 104 x 48 | | | | 30035 | 30035 2 |
| | Box pour produits chimiques | PP bleu | 410 x 300 x 260 | | | | 30038 | 30038 2 |

| Ventilation | Code article |
|--------------------------------------------------------------------------------------|-------------------------|
| Caisson de ventilation à filtration intégrée UFA.20.30* avec contrôle du débit d'air | 25099 2 |
| Unité d'extraction HFEA.8677. sans contrôle du débit d'air | 14218 2 |
| Unité d'extraction HFEA.11442. avec contrôle du débit d'air | 14220 2 |

* L x P correspond à la surface de dépose utile

1) Capacité de charge [kg], 2) Volume de rétention [litres], 3) Volume max. des récipients dans l'armoire [litres]

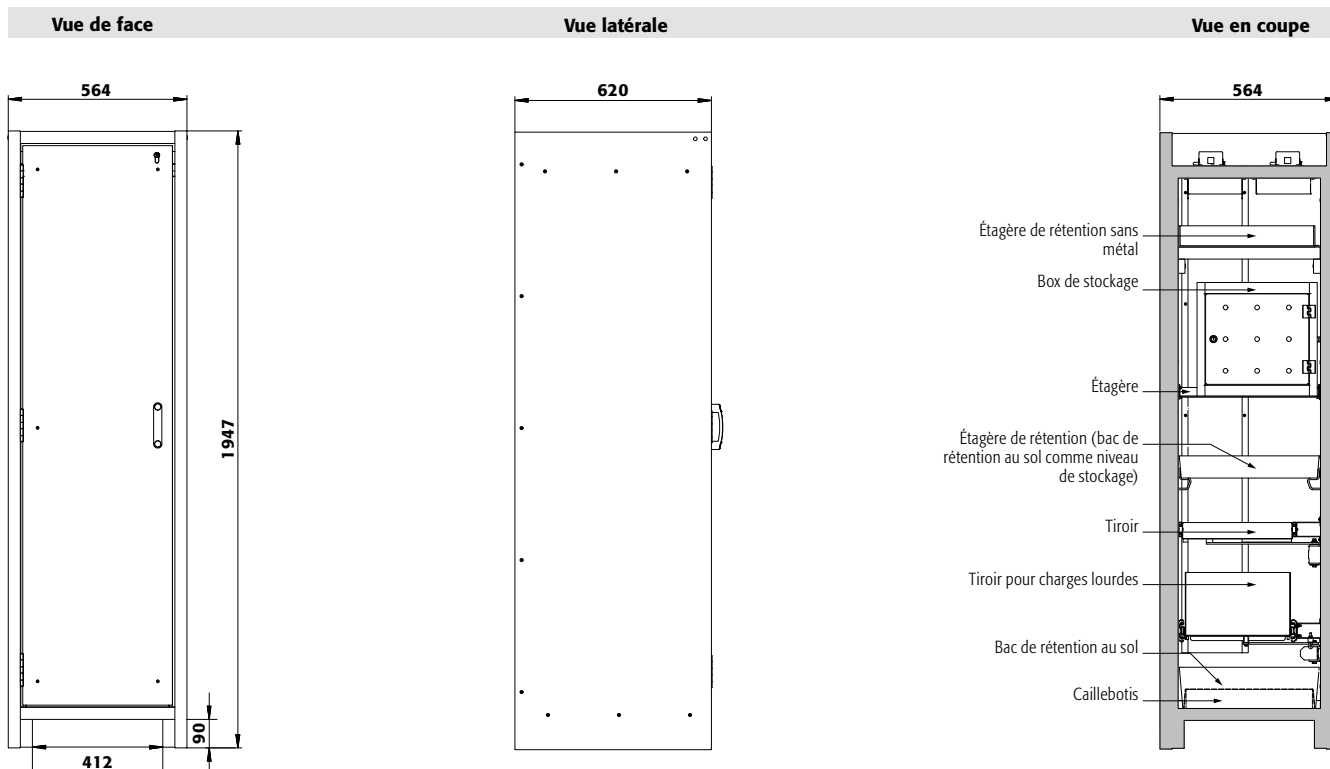

Caractéristiques techniques

Q30.195.056

| | | |
|----------------------------------------------------------|-------------------|------------------|
| Dimensions l x P x H extérieur | mm | 564 x 620 x 1947 |
| Dimensions l x P x H intérieur | mm | 450 x 519 x 1626 |
| Poids sans équipement intérieur | kg | 146 |
| Renouvellement de l'air 10 fois | m ³ /h | 4 |
| Press. diff. (renouv. de l'air 10 fois) | Pa | 10 |
| Press. diff. (renouv. de l'air 10 fois - EK5/AK4) | Pa | 10 |
| Charge maximale | kg | 600 |
| Charge répartie | kg/m ² | 816 |
| Socle de transport | | |
| Hauteur d'ouverture | mm | 90 |
| Largeur utile | mm | 412 |

Vue de dessus

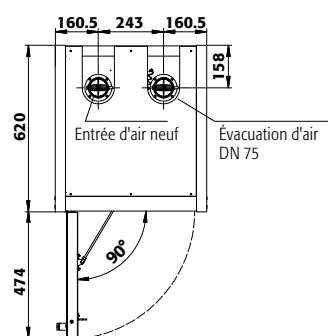

Q30.195.056

Tiroirs/numéro

| | Hauteurs de stockage pour tiroirs | | | | | | | | | |
|-----------------|------------------------------------------|-----|-----|-----|-----|-----|-----|-----|-----|-----|
| | 9 | 8 | 7 | 6 | 5 | 4+1 | 4 | 3+1 | 3 | 2 |
| Distance ⑨ (mm) | 125 | | | | | | | | | |
| Distance ⑧ (mm) | 135 | 125 | | | | | | | | |
| Distance ⑦ (mm) | 135 | 170 | 220 | | | | | | | |
| Distance ⑥ (mm) | 135 | 170 | 230 | 220 | | | | | | |
| Distance ⑤ (mm) | 135 | 170 | 200 | 230 | 255 | 125 | | | | |
| Distance ④ (mm) | 135 | 170 | 200 | 230 | 265 | | 320 | | | |
| Distance ③ (mm) | 135 | 170 | 170 | 230 | 330 | | 360 | | 415 | |
| Distance ② (mm) | 170 | 170 | 170 | 230 | 265 | | 360 | | 520 | 895 |
| Distance ① (mm) | 230 | 230 | 200 | 265 | 330 | | 425 | | 550 | 615 |

Q30.195.056

Étagères/nombre

| | Hauteurs de stockage des étagères | | |
|-----------------|------------------------------------------|-----|---|
| | 4 | 3 | 2 |
| Distance ④ (mm) | 350 | | |
| Distance ③ (mm) | 285 | 380 | |
| Distance ② (mm) | 315 | 380 | |
| Distance ① (mm) | 315 | 410 | |

Q30.195.056

Quantité

| | Capacité de stockage de chaque tiroir/récipient | |
|----|--------------------------------------------------------|------------|
| | Type de récipient | Volume |
| 30 | Aérosols | 400 ml |
| 12 | Aérosols | 1 litre |
| 12 | Bouteille de lab. (en verre) | 1 litre |
| 12 | Bouteille de lab. (en pe) | 1 litre |
| 6 | Bouteille de lab. (en verre) | 2,5 litres |

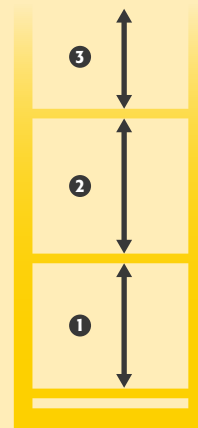



Q-CLASSIC-30 ◀ 116 cm ▶ Triple certification



Stockage sécurisé, conforme à la réglementation en vigueur des produits dangereux, inflammables dans les zones de travail

Fonction / construction:

- **Robuste et durable** : structure extérieure solide en plaques ignifugées revêtues d'une résine de mélamine, 3 charnières de fixation de porte, mécanisme de fermeture complet et éléments de sécurité protégés contre la corrosion montés hors de la zone de stockage, porte de qualité, résistante aux rayures avec surface structurée revêtue époxy
- **Ergonomiques et sûres (modèle .WDAS)** : système de maintien de porte, retrait ou stockage pratique et sans risque des récipients
- **Utilisation contrôlée** : portes verrouillables avec un système de fermeture centralisée (passe)

- **Transport facile** : socle de transport intégré, en option plinthe de finition simple ou plinthe complétée de 4 pieds de mise à niveau
- **Aération et ventilation** : système d'aération et de ventilation intégrés pour le raccordement (diamètre 75 mm) à un dispositif technique d'évacuation d'air
- **Triple certification** : armoires de sécurité certifiées aux Normes EN 14470-1, FM Standard 6050 et UL/ULC Standard 1275

Équipements intérieurs disponibles:

- Étagère d'une capacité de charge de 75 kg
- Caillebotis
- Bacs-étagères d'une capacité de charge de 150 kg
- Bac de rétention au sol

Armoire de sécurité

Q-CLASSIC-30 modèle Q30.195.116.FU.WDAS

corps gris anthracite, avec portes battantes en jaune sécurité (RAL 1004), équipée avec 3 x étagère (tôle d'acier revêtement époxy), 1 x caillebotis, 1 x bac de rétention au sol (tôle d'acier revêtement époxy)

Code article 37579-060-34637



Caractéristiques techniques

| | | |
|----------------------------------------------------------|-------------------|-------------------|
| Dimensions l x P x H extérieur | mm | 1164 x 620 x 1947 |
| Dimensions l x P x H intérieur | mm | 1050 x 519 x 1626 |
| Poids sans équipement intérieur | kg | 240 |
| Renouvellement de l'air 10 fois | m ³ /h | 9 |
| Press. diff. (renouv. de l'air 10 fois - EK5/AK4) | Pa | 10 |
| Press. diff. (renouv. de l'air 10 fois) | Pa | 10 |
| Charge maximale | kg | 600 |
| Charge répartie | kg/m ² | 445 |

Socle de transport

| | | |
|---------------------|----|------|
| Largeur utile | mm | 1012 |
| Hauteur d'ouverture | mm | 90 |

Q30.195.116.FU.WDC/.WDAS

Faites votre sélection parmi notre offre de **2 combinaisons de couleurs sans supplément de prix** :



Exemple de commande
Pour bien remplir votre bon de commande



| Modèle | Information / équipement | Code article |
|-----------------------------------------------------------------------------------------|-----------------------------------------------------------------------------------------------------|--------------|
| Q30.195.116.FU.WDAS | corps sans équipement intérieur, avec système de maintien de porte, certifié FM 6050 et UL/ULC 1275 | 37579 |
| Couleur du corps | Couleur de porte | Code article |
| Gris anthracite | jaune sécurité RAL 1004 | 060 |
| Gris anthracite | gris clair RAL 7035 | 061 |
| Packs d'équipement (commande uniquement possible en même temps que l'armoire) | Matériau | Code article |
| 3x étagère, 1x caillebotis, 1x bac de rétention au sol [V=33.0L] | tôle d'acier revêtement époxy RAL 7035 | 34637 |
| 4x étagère, 1x caillebotis, 1x bac de rétention au sol [V=33.0L] | tôle d'acier revêtement époxy RAL 7035 | 34638 |
| 3x étagère, 1x bac de rétention au sol [V=33.0L] | tôle d'acier revêtement époxy RAL 7035 | 34639 |
| 4x étagère, 1x bac de rétention au sol [V=33.0L] | tôle d'acier revêtement époxy RAL 7035 | 34640 |
| 3x étagère de rétention [V=33.0L], 1x caillebotis, 1x bac de rétention au sol [V=33.0L] | tôle d'acier revêtement époxy RAL 7035 | 37594 |
| 4x étagère de rétention [V=33.0L], 1x caillebotis, 1x bac de rétention au sol [V=33.0L] | tôle d'acier revêtement époxy RAL 7035 | 37597 |
| 3x étagère de rétention [V=33.0L], 1x bac de rétention au sol [V=33.0L] | tôle d'acier revêtement époxy RAL 7035 | 37606 |
| 4x étagère de rétention [V=33.0L], 1x bac de rétention au sol [V=33.0L] | tôle d'acier revêtement époxy RAL 7035 | 37609 |

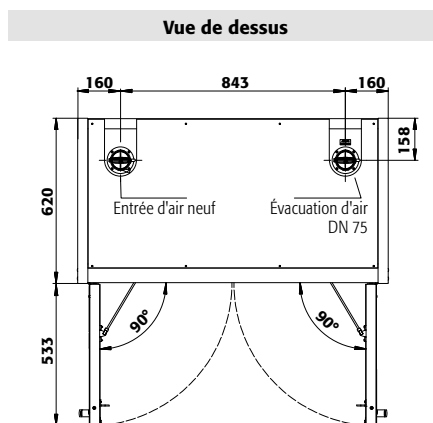
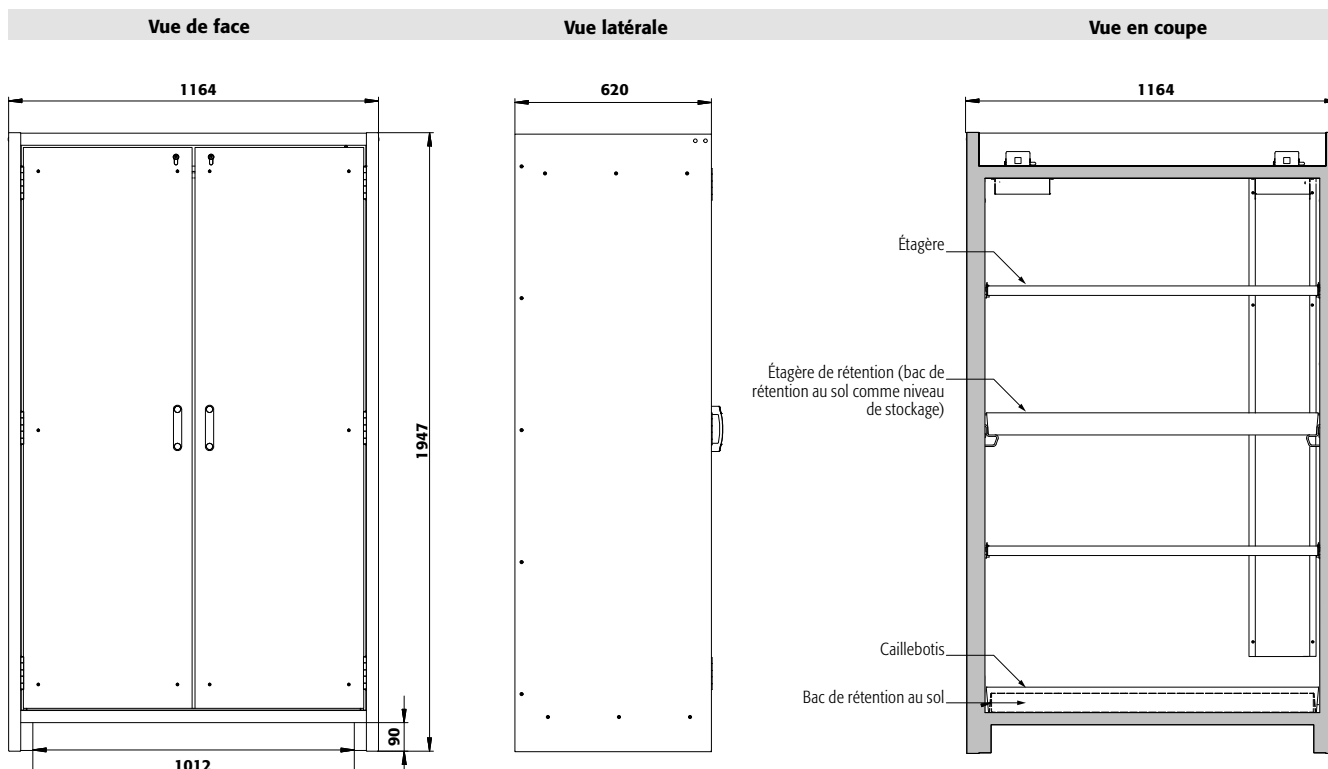

Configuration personnalisée du modèle Q30.195.116.FU.WDAS

| Modèle | Information / équipement | L x P x H (mm) | Code article |
|---------------------|-----------------------------------------------------------------------------------------------------|-------------------|--------------|
| Q30.195.116.FU.WDAS | corps sans équipement intérieur, avec système de maintien de porte, certifié FM 6050 et UL/ULC 1275 | 1164 x 620 x 1947 | 37579 |

| Couleur du corps | Couleur de porte | Code article |
|------------------|-------------------------|--------------|
| Gris anthracite | jaune sécurité RAL 1004 | 060 4 |
| Gris anthracite | gris clair RAL 7035 | 061 4 |

| Équipements | Matériau | L x P x H (mm) | Code article |
|--------------------------------------|-----------------------------------------|------------------------------|--------------|
| Étagère | tôle d'acier revêtement époxy RAL 7035 | 1040 x 432 x 30* 75,00 | 30021 2 |
| | acier inoxydable | 1040 x 432 x 30* 75,00 | 30024 2 |
| Caillebotis | tôle d'acier revêtement époxy RAL 7035 | 1024 x 417 x 60 75,00 | 5536 2 |
| | acier inoxydable | 1024 x 417 x 60 75,00 | 5773 2 |
| Bac de rétention au sol | tôle d'acier revêtement époxy RAL 7035 | 1025 x 445 x 80* 33,00 30,00 | 33634 2 |
| | acier inoxydable | 1025 x 445 x 80* 33,00 30,00 | 33641 2 |
| Plinthe | panneau mélamine RAL 7016 | 1086 x 536 x 88 | 31925 2 |
| Plinthe avec dispositif d'ajustement | panneau mélamine RAL 7016 | 1086 x 536 x 88 | 31005 2 |
| Q-Mover 2 pcs | acier revêtement époxy texturé RAL 7016 | 600 x 140 x 130 | 30037 2 |

| Ventilation | Code article |
|--------------------------------------------------------------------------------------|--------------|
| Caisson de ventilation à filtration intégrée UFA.20.30* avec contrôle du débit d'air | 25099 2 |
| Unité d'extraction HFEA.11442 avec contrôle du débit d'air | 14220 2 |
| Unité d'extraction HFEA.8677 sans contrôle du débit d'air | 14218 2 |

* L x P correspond à la surface de dépose utile
 1) Capacité de charge (kg), 2) Volume de rétention (litres), 3) Volume max. des récipients dans l'armoire (litres)



Q-CLASSIC-30 ◀ 086 cm ▶ Triple certification



Stockage sécurisé, conforme à la réglementation en vigueur des produits dangereux, inflammables dans les zones de travail

Fonction / construction:

- **Robuste et durable** : structure extérieure solide en plaques ignifugées revêtues d'une résine de mélamine, 3 charnières de fixation de porte, mécanisme de fermeture complet et éléments de sécurité protégés contre la corrosion montés hors de la zone de stockage, porte de qualité, résistante aux rayures avec surface structurée revêtue époxy
- **Ergonomiques et sûres (modèle .WDAS)** : système de maintien de porte, retrait ou stockage pratique et sans risque des récipients
- **Utilisation contrôlée** : portes verrouillables avec un système de fermeture centralisée (passe)

- **Transport facile** : socle de transport intégré, en option plinthe de finition simple ou plinthe complétée de 4 pieds de mise à niveau
- **Aération et ventilation** : système d'aération et de ventilation intégrés pour le raccordement (diamètre 75 mm) à un dispositif technique d'évacuation d'air
- **Triple certification** : armoires de sécurité certifiées aux Normes EN 14470-1, FM Standard 6050 et UL/ULC Standard 1275

Équipements intérieurs disponibles:

- Étagère d'une capacité de charge de 75 kg
- Caillebotis
- Bacs-étagères d'une capacité de charge de 150 kg
- Bac de rétention au sol

Armoire de sécurité

Q-CLASSIC-30 modèle Q30.195.086.FU.WDAS

corps gris anthracite, avec portes battantes en jaune sécurité (RAL 1004), équipée avec 3 x étagère (tôle d'acier revêtement époxy), 1 x caillebotis, 1 x bac de rétention au sol (tôle d'acier revêtement époxy)

Code article 37580-060-34628 4

(l'illustration intègre la plinthe en option)



Caractéristiques techniques

| | | |
|------------------------------------------------------------|-------------------|------------------|
| Dimensions l x P x H extérieur | mm | 864 x 620 x 1947 |
| Dimensions l x P x H intérieur | mm | 750 x 519 x 1626 |
| Poids sans équipement intérieur | kg | 195 |
| Renouvellement de l'air 10 fois | m ³ /h | 6 |
| Press. diff. (renouv. de l'air 10 fois - EK5/AK4) | Pa | 10 |
| Press. diff. (renouv. de l'air 10 fois) | Pa | 10 |
| Charge maximale | kg | 600 |
| Charge répartie | kg/m ² | 568 |

Socle de transport

| | | |
|---------------------|----|-----|
| Largeur utile | mm | 788 |
| Hauteur d'ouverture | mm | 90 |

Q30.195.086.FU.WDC/.WDAS

Faites votre sélection parmi notre offre de **2 combinaisons de couleurs sans supplément de prix** :



Exemple de commande
Pour bien remplir votre bon de commande



| Modèle | Information / équipement | Code article |
|----------------------|----------------------------------------------------------------------------------------------------------------------------------------|--------------|
| Q30.195.086.FU.WDAS | corps sans équipement intérieur, avec charnières de porte à gauche, avec système de maintien de porte, certifié FM 6050 et UL/ULC 1275 | 37580 |
| Q30.195.086.FU.WDASR | corps sans équipement intérieur, avec charnières de porte à droite, avec système de maintien de porte, certifié FM 6050 et UL/ULC 1275 | 37581 |

| Couleur du corps | Couleur de porte | Code article |
|------------------|-------------------------|--------------|
| Gris anthracite | jaune sécurité RAL 1004 | 060 4 |
| Gris anthracite | gris clair RAL 7035 | 061 4 |

| Packs d'équipement (commande uniquement possible en même temps que l'armoire) | Matériau | Code article |
|-----------------------------------------------------------------------------------------|----------------------------------------|--------------|
| 3x étagère, 1x caillebotis, 1x bac de rétention au sol [V=22.0L] | tôle d'acier revêtement époxy RAL 7035 | 34628 2 |
| 4x étagère, 1x caillebotis, 1x bac de rétention au sol [V=22.0L] | tôle d'acier revêtement époxy RAL 7035 | 34629 2 |
| 3x étagère, 1x bac de rétention au sol [V=22.0L] | tôle d'acier revêtement époxy RAL 7035 | 34630 2 |
| 4x étagère, 1x bac de rétention au sol [V=22.0L] | tôle d'acier revêtement époxy RAL 7035 | 34631 2 |
| 3x étagère de rétention [V=23.5L], 1x caillebotis, 1x bac de rétention au sol [V=22.0L] | tôle d'acier revêtement époxy RAL 7035 | 37595 2 |
| 4x étagère de rétention [V=23.5L], 1x caillebotis, 1x bac de rétention au sol [V=22.0L] | tôle d'acier revêtement époxy RAL 7035 | 37598 2 |
| 3x étagère de rétention [V=23.5L], 1x bac de rétention au sol [V=22.0L] | tôle d'acier revêtement époxy RAL 7035 | 37607 2 |
| 4x étagère de rétention [V=23.5L], 1x bac de rétention au sol [V=22.0L] | tôle d'acier revêtement époxy RAL 7035 | 37610 2 |

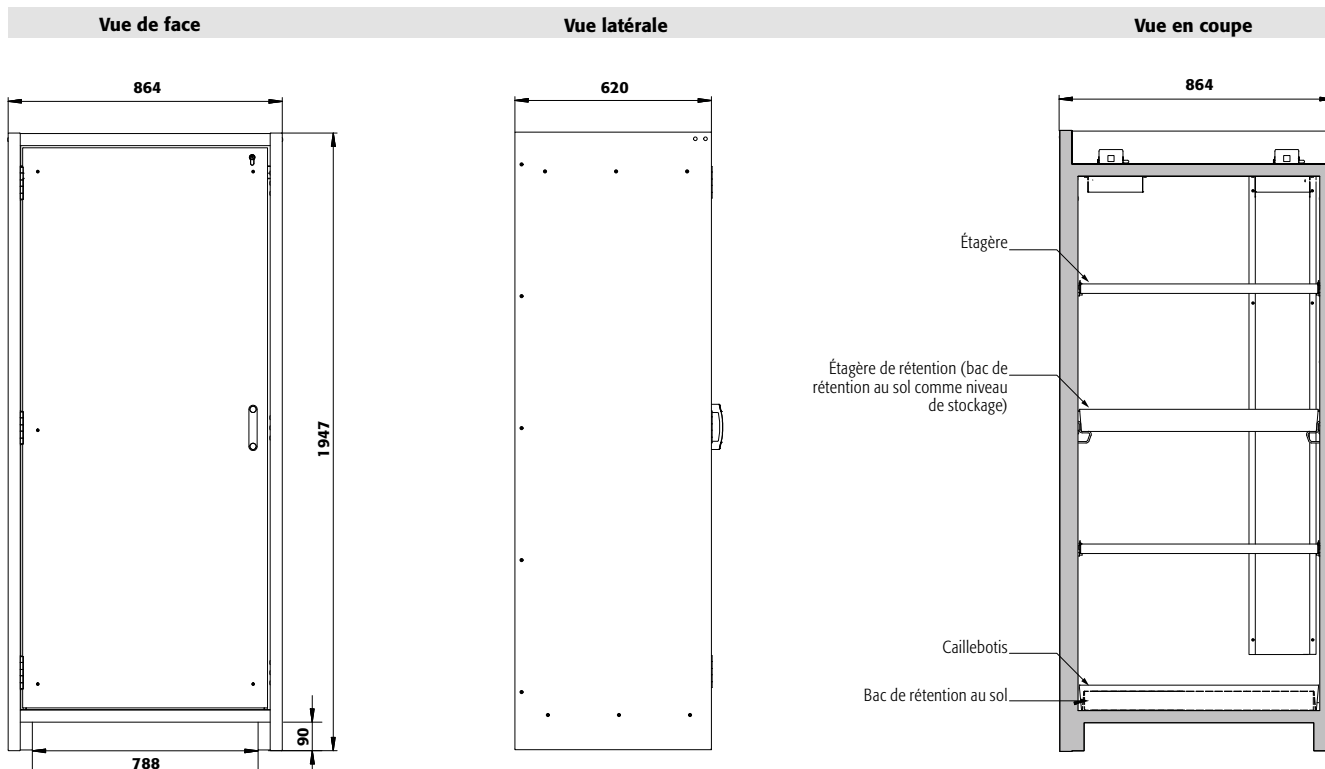

Configuration personnalisée du modèle Q30.195.086.FU.WDAS(R)

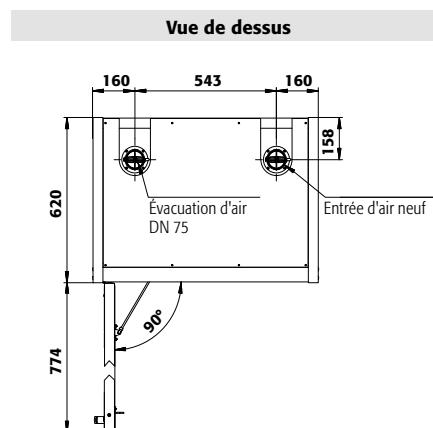

| Modèle | Information / équipement | L x P x H (mm) | Code article |
|----------------------|----------------------------------------------------------------------------------------------------------------------------------------|------------------|--------------|
| Q30.195.086.FU.WDAS | corps sans équipement intérieur, avec charnières de porte à gauche, avec système de maintien de porte, certifié FM 6050 et UL/ULC 1275 | 864 x 620 x 1947 | 37580 |
| Q30.195.086.FU.WDASR | corps sans équipement intérieur, avec charnières de porte à droite, avec système de maintien de porte, certifié FM 6050 et UL/ULC 1275 | 864 x 620 x 1947 | 37581 |

| Couleur du corps | Couleur de porte | Code article |
|------------------|-------------------------|--------------|
| Gris anthracite | jaune sécurité RAL 1004 | 060 |
| Gris anthracite | gris clair RAL 7035 | 061 |

| Équipements | Matériau | L x P x H (mm) | 1) | 2) | 3) | Code article |
|--------------------------------------|-----------------------------------------|-----------------|--------|-------|-------|--------------|
| Étagère | tôle d'acier revêtement époxy RAL 7035 | 740 x 432 x 30* | 75,00 | | | 30059 |
| Étagère de rétention | acier inoxydable | 740 x 432 x 30* | 75,00 | | | 30061 |
| Étagère de rétention | tôle d'acier revêtement époxy RAL 7035 | 725 x 445 x 80* | 150,00 | 23,50 | 21,36 | 30828 |
| Étagère de rétention | acier inoxydable | 723 x 488 x 83* | 150,00 | 22,00 | 20,00 | 30829 |
| Caillebotis | tôle d'acier revêtement époxy RAL 7035 | 724 x 417 x 70 | 75,00 | | | 11165 |
| Caillebotis | acier inoxydable | 724 x 417 x 70 | 75,00 | | | 11168 |
| Bac de rétention au sol | acier inoxydable | 723 x 488 x 83* | | 22,00 | 20,00 | 30062 |
| Bac de rétention au sol | tôle d'acier revêtement époxy RAL 7035 | 725 x 445 x 80* | | 22,00 | 20,00 | 33621 |
| Plinthe avec dispositif d'ajustement | panneau mélamine RAL 7016 | 786 x 536 x 88 | | | | 31010 |
| Plinthe | panneau mélamine RAL 7016 | 786 x 536 x 88 | | | | 31924 |
| Q-Mover 2 pcs | acier revêtement époxy texturé RAL 7016 | 600 x 140 x 130 | | | | 30037 |

| Ventilation | Code article |
|--------------------------------------------------------------------------------------|--------------|
| Caisson de ventilation à filtration intégrée UFA.20.30* avec contrôle du débit d'air | 25099 |
| Unité d'extraction HFEA.11442. avec contrôle du débit d'air | 14220 |
| Unité d'extraction HFEA.8677 sans contrôle du débit d'air | 14218 |

* L x P correspond à la surface de dépose utile
 1) Capacité de charge (kg), 2) Volume de rétention (litres), 3) Volume max. des récipients dans l'armoire (litres)



Q-CLASSIC-30 ◀ 056 cm ▶ Triple certification



Stockage sécurisé, conforme à la réglementation en vigueur des produits dangereux, inflammables dans les zones de travail

Fonction / construction:

- **Robuste et durable** : structure extérieure solide en plaques ignifugées revêtues d'une résine de mélamine, 3 charnières de fixation de porte, mécanisme de fermeture complet et éléments de sécurité protégés contre la corrosion montés hors de la zone de stockage, porte de qualité, résistante aux rayures avec surface structurée revêtue époxy
- **Ergonomiques et sûres (modèle .WDAS)** : système de maintien de porte, retrait ou stockage pratique et sans risque des récipients
- **Utilisation contrôlée** : portes verrouillables avec un système de fermeture centralisée (passe)

- **Transport facile** : socle de transport intégré, en option plinthe de finition simple ou plinthe complétée de 4 pieds de mise à niveau
- **Aération et ventilation** : système d'aération et de ventilation intégrés pour le raccordement (diamètre 75 mm) à un dispositif technique d'évacuation d'air
- **Triple certification** : armoires de sécurité certifiées aux Normes EN 14470-1, FM Standard 6050 et UL/ULC Standard 1275

Équipements intérieurs disponibles:

- Étagère d'une capacité de charge de 75 kg
- Caillebotis
- Bacs-étagères d'une capacité de charge de 150 kg
- Bac de rétention au sol

Armoire de sécurité

Q-CLASSIC-30 modèle Q30.195.056.FU.WDAS

corps gris anthracite, avec portes battantes en jaune sécurité (RAL 1004), équipée avec 3 x étagère (tôle d'acier revêtement époxy), 1 x caillebotis, 1 x bac de rétention au sol (tôle d'acier revêtement époxy)

Code article 37582-060-34617

(l'illustration intègre la plinthe en option)



Caractéristiques techniques

| | | |
|------------------------------------------------------------|-------------------|------------------|
| Dimensions l x P x H extérieur | mm | 564 x 620 x 1947 |
| Dimensions l x P x H intérieur | mm | 450 x 519 x 1626 |
| Poids sans équipement intérieur | kg | 146 |
| Renouvellement de l'air 10 fois | m ³ /h | 4 |
| Press. diff. (renouv. de l'air 10 fois - EK5/AK4) | Pa | 10 |
| Press. diff. (renouv. de l'air 10 fois) | Pa | 10 |
| Charge maximale | kg | 600 |
| Charge répartie | kg/m ² | 816 |

Socle de transport

| | | |
|---------------------|----|-----|
| Largeur utile | mm | 412 |
| Hauteur d'ouverture | mm | 90 |

Q30.195.056.FU.WDC/.WDAS

Faites votre sélection parmi notre offre de **2 combinaisons de couleurs sans supplément de prix** :



060 061

Exemple de commande
Pour bien remplir votre bon de commande



| Modèle | Information / équipement | Code article |
|----------------------|----------------------------------------------------------------------------------------------------------------------------------------|--------------|
| Q30.195.056.FU.WDAS | corps sans équipement intérieur, avec charnières de porte à gauche, avec système de maintien de porte, certifié FM 6050 et UL/ULC 1275 | 37582 |
| Q30.195.056.FU.WDASR | corps sans équipement intérieur, avec charnières de porte à droite, avec système de maintien de porte, certifié FM 6050 et UL/ULC 1275 | 37583 |

| Couleur du corps | Couleur de porte | Code article |
|------------------|-------------------------|--------------|
| Gris anthracite | jaune sécurité RAL 1004 | 060 4 |
| Gris anthracite | gris clair RAL 7035 | 061 4 |

| Packs d'équipement (commande uniquement possible en même temps que l'armoire) | Matériau | Code article |
|-----------------------------------------------------------------------------------------|----------------------------------------|--------------|
| 3x étagère, 1x caillebotis, 1x bac de rétention au sol [V=22.0L] | tôle d'acier revêtement époxy RAL 7035 | 34617 2 |
| 4x étagère, 1x caillebotis, 1x bac de rétention au sol [V=22.0L] | tôle d'acier revêtement époxy RAL 7035 | 34618 2 |
| 3x étagère, 1x bac de rétention au sol [V=22.0L] | tôle d'acier revêtement époxy RAL 7035 | 34615 2 |
| 4x étagère, 1x bac de rétention au sol [V=22.0L] | tôle d'acier revêtement époxy RAL 7035 | 34616 2 |
| 3x étagère de rétention [V=11.5L], 1x caillebotis, 1x bac de rétention au sol [V=22.0L] | tôle d'acier revêtement époxy RAL 7035 | 37596 2 |
| 4x étagère de rétention [V=11.5L], 1x caillebotis, 1x bac de rétention au sol [V=22.0L] | tôle d'acier revêtement époxy RAL 7035 | 37599 2 |
| 3x étagère de rétention [V=11.5L], 1x bac de rétention au sol [V=22.0L] | tôle d'acier revêtement époxy RAL 7035 | 37608 2 |
| 4x étagère de rétention [V=11.5L], 1x bac de rétention au sol [V=22.0L] | tôle d'acier revêtement époxy RAL 7035 | 37611 2 |

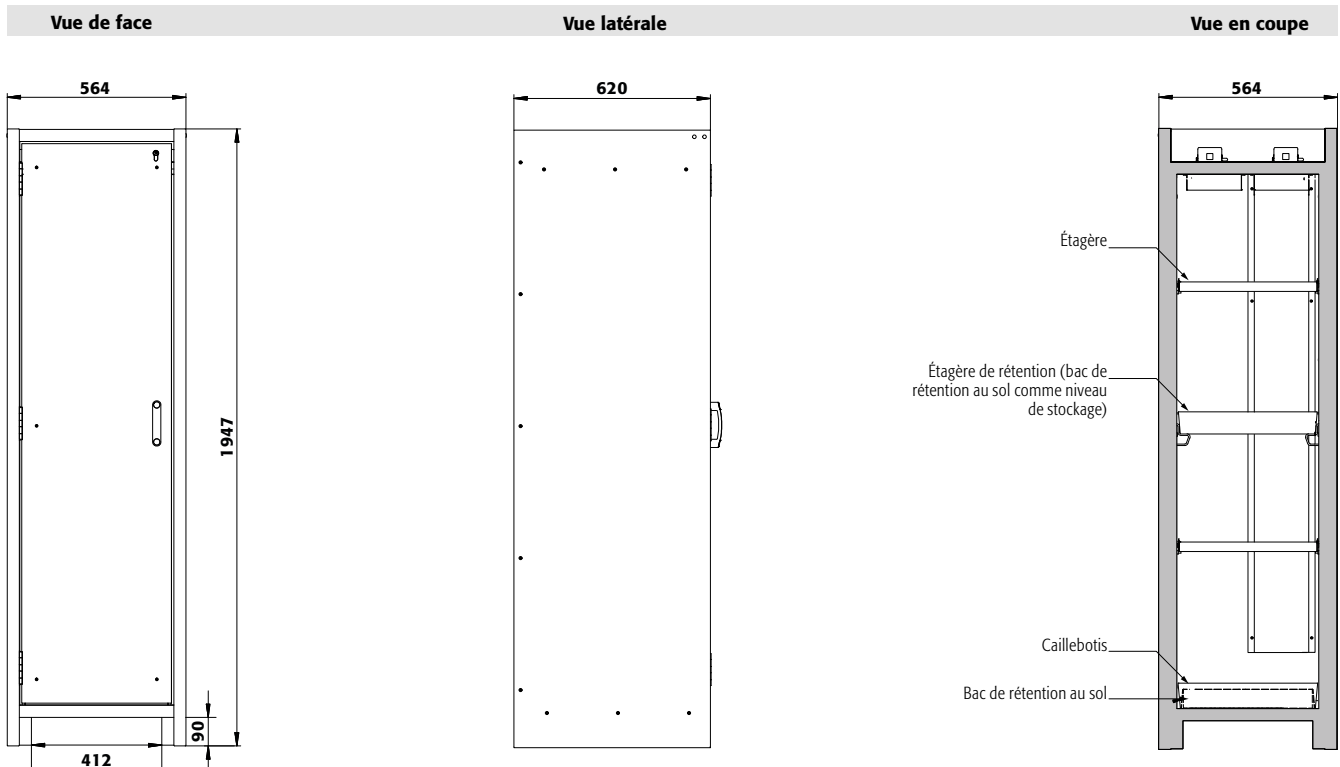

Vue de dessus

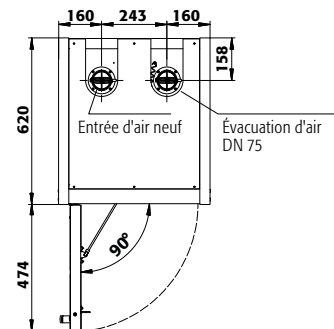

Configuration personnalisée du modèle Q30.195.056.FU.WDAS(R)

| Modèle | Information / équipement | L x P x H (mm) | Code article |
|----------------------|----------------------------------------------------------------------------------------------------------------------------------------|------------------|--------------|
| Q30.195.056.FU.WDAS | corps sans équipement intérieur, avec charnières de porte à gauche, avec système de maintien de porte, certifié FM 6050 et UL/ULC 1275 | 564 x 620 x 1947 | 37582 |
| Q30.195.056.FU.WDASR | corps sans équipement intérieur, avec charnières de porte à droite, avec système de maintien de porte, certifié FM 6050 et UL/ULC 1275 | 564 x 620 x 1947 | 37583 |

| Couleur du corps | Couleur de porte | Code article |
|------------------|-------------------------|--------------|
| Gris anthracite | jaune sécurité RAL 1004 | 060 |
| Gris anthracite | gris clair RAL 7035 | 061 |

| Équipements | Matériau | L x P x H (mm) | 1) | 2) | 3) | Code article |
|--------------------------------------|-----------------------------------------|------------------|--------|-------|-------|--------------|
| Étagère | tôle d'acier revêtement époxy RAL 7035 | 440 x 432 x 30* | 75,00 | | | 30098 |
| Étagère de rétention | acier inoxydable | 440 x 432 x 30* | 75,00 | | | 30102 |
| Étagère de rétention | tôle d'acier revêtement époxy RAL 7035 | 427 x 442 x 70* | 150,00 | 11,50 | 10,45 | 30099 |
| Étagère de rétention | acier inoxydable | 427 x 442 x 70* | 150,00 | 11,50 | 10,45 | 30103 |
| Caillebotis | tôle d'acier revêtement époxy RAL 7035 | 420 x 439 x 60 | 75,00 | | | 5555 |
| Caillebotis | acier inoxydable | 420 x 439 x 60 | 75,00 | | | 5776 |
| Bac de rétention au sol | acier inoxydable | 415 x 480 x 127* | | 22,00 | 20,00 | 30104 |
| Bac de rétention au sol | tôle d'acier revêtement époxy RAL 7035 | 442 x 457 x 130 | | 22,00 | 20,00 | 33594 |
| Plinthe avec dispositif d'ajustement | panneau mélamine RAL 7016 | 486 x 536 x 88 | | | | 31004 |
| Plinthe | panneau mélamine RAL 7016 | 486 x 536 x 88 | | | | 31923 |
| Q-Mover 2 pcs | acier revêtement époxy texturé RAL 7016 | 600 x 140 x 130 | | | | 30037 |

| Ventilation | Code article |
|--------------------------------------------------------------------------------------|--------------|
| Caisson de ventilation à filtration intégrée UFA.20.30* avec contrôle du débit d'air | 25099 |
| Unité d'extraction HFEA.11442. avec contrôle du débit d'air | 14220 |
| Unité d'extraction HFEA.8677. sans contrôle du débit d'air | 14218 |

* L x P correspond à la surface de dépose utile
1) Capacité de charge (kg), 2) Volume de rétention (litres), 3) Volume max. des récipients dans l'armoire (litres)



Focus sur la gamme d'armoires de sécurité Q-DISPLAY-30

Stockage sécurisé, conforme à la réglementation en vigueur des produits dangereux, inflammables dans les zones de travail



Un contrôle permanent

- Une grande surface vitrée sur les portes (verres anti-feu EI 30 NF 13501-2) permet une vue d'ensemble rapide dans l'armoire de sécurité
- Idéal pour un contrôle et une rationalisation des produits stockés



Flexibilité

- Un socle de transport intégré facilite la mobilité de l'armoire
- L'armoire passe aisément sous les linteaux de portes (tous les modèles Q-LINE)
- Pieds de réglage intégrés dans le socle permettant de compenser les inégalités du sol



Jusqu'à 5 ans de garantie

- Profitez de l'extension de garantie
- Après souscription d'un contrat de maintenance, vous pourrez profiter sur la gamme Q-DISPLAY d'une extension de garantie de 5 ans.

Autres caractéristiques



Design bicolore moderne

- Q-DISPLAY apportez de la couleur sur votre poste de travail: 3 différentes coloris des portes sans supplément de coût ni de délai
- Signalisation de sécurité par pictogramme normalisé, pour un usage à l'international



Fermeture

- Portes verrouillables avec un système de fermeture centralisée (passe)

Options



- **Intérieur sans métal** pour le stockage de substances dangereuses corrosives et inflammables
- En série avec **bac de rétention en PE ou PP**



- **Tiroirs** : volume de stockage élevé, idéal pour les petits contenants



- **Étagère réglable en hauteur**



- **Bac de rétention** : muni d'un caillebotis, également utilisable comme premier niveau de stockage



Armoires de sécurité pour le stockage de substances dangereuses inflammables dans les salles de travail selon NF EN 14470-1



- **Capacité de résistance au feu de 30 minutes** (type 30), homologuée selon NF EN 14470-1



- **Contrôlées GS**
- **50 000** ouvertures et fermetures sans aucune usure prématurée
- Bases d'essai : toutes les armoires de cette gamme sont conformes aux exigences de la loi allemande sur la sécurité des appareils et des produits



- Conforme selon les Normes EN 16121 et 16122 (EN 16121:2013+A1:2017)



- **Garantie fabricant étendue à cinq ans** avec le contrat de maintenance asecos BASIC Plus
- Plus d'information, à partir de la page 588





Armoire de sécurité

Q-DISPLAY-30 modèle Q30.195.086.WDFW

corps gris anthracite, avec portes battantes avec panneau de verre en jaune sécurité (RAL 1004), équipée avec 3 x étagère (tôle d'acier revêtement époxy), 1 x caillebotis, 1 x bac de rétention au sol (tôle d'acier revêtement époxy)

Code article 32781-060-33622

(l'illustration intègre la plinthe en option)



Stockage sécurisé, conforme à la réglementation en vigueur des produits dangereux, inflammables dans les zones de travail

Fonction / construction:

- **Robuste et durable** : structure extérieure solide en plaques ignifugées revêtues d'une résine de mélamine, 3 charnières de fixation de porte, mécanisme de fermeture complet et éléments de sécurité protégés contre la corrosion montés hors de la zone de stockage, porte de qualité, résistante aux rayures avec surface structurée revêtue époxy
- **Visibilité optimale** : large surface vitrée pour un aperçu rapide et simple des récipients - sans ouvrir la porte
- **Ergonomique** : la porte restent à la position lors de l'ouverture, fermeture automatique en cas d'incendie
- **Utilisation contrôlée** : porte verrouillable, compatible avec fermeture centralisée
- **Transport facile** : socle de transport intégré, en option plinthe de finition simple ou plinthe complétée de 4 pieds de mise à niveau

- **Aération et ventilation** : système d'aération et de ventilation intégrés pour le raccordement (diamètre 75 mm) à un dispositif technique d'évacuation d'air

Équipements intérieurs disponibles:

- Tiroirs – exploitation optimale de la capacité de stockage disponible
- Surbacs (PE ou PP)
- Étagère d'une capacité de charge de 75 kg
- Box de stockage
- Caillebotis
- Étagères de rétention sans métal et bacs de rétention
- Tiroirs pour charges lourdes d'une capacité de charge de 100 kg
- Bacs-étagères d'une capacité de charge de 150 kg
- Bac de rétention au sol



CAPACITÉ DE STOCKAGE ÉLEVÉE

TOUS LES RÉCIPIENTS D'UN COUP D'ŒIL



Tiroir

Volume de stockage élevé, idéal pour les petits contenants



Équipement intérieur sans métal

Idéal pour le stockage de substances dangereuses inflammables corrosives. Étagères de rétention et bacs de rétention au sol en PE ou PP, résistants aux produits corrosifs.



Unité d'extraction

Ventilation des armoires de sécurité
Installation rapide par emboîtement, aucun accessoire de raccordement est nécessaire
Plus d'information, à partir de la page 495

Code article 14218



Caisson de ventilation à filtre intégré

Économisez sur l'installation de conduites d'évacuation d'air coûteuses
Plus d'information, à partir de la page 490

Code article 25099



Armoire de sécurité

Q-DISPLAY-30 modèle Q30.195.086.WDFW

corps gris anthracite, avec portes battantes avec panneau de verre en jaune sécurité (RAL 1004), équipée avec 4 x tiroir (tôle d'acier revêtement époxy)

Code article 32781-060-33627

(l'illustration intègre la plinthe et le boîtier de ventilation en option)

Armoire de sécurité

Q-DISPLAY-30 modèle Q30.195.086.WDFW

corps gris anthracite, avec portes battantes avec panneau de verre en gris clair (RAL 7035), équipée avec 6 x tiroir (tôle d'acier revêtement époxy)

Code article 32781-061-33629

(l'illustration intègre la plinthe en option)

Faites votre sélection parmi notre offre de **3 combinaisons de couleurs sans supplément de prix** :



060 061 066

Exemple de commande

Pour bien remplir votre bon de commande



| Modèle | Information / équipement | Code article |
|------------------|----------------------------------------------------------------------------------------------------------------|--------------|
| Q30.195.086.WDFW | corps sans équipement intérieur avec portes battantes avec panneau de verre, avec charnières de porte à gauche | 32781 |

| Couleur du corps | Couleur de porte | Code article |
|------------------|------------------------------|--------------|
| Gris anthracite | jaune sécurité RAL 1004 | 060 |
| Gris anthracite | gris clair RAL 7035 | 061 |
| Gris anthracite | rouge signalisation RAL 3020 | 066 |

| Packs d'équipement (commande uniquement possible en même temps que l'armoire) | Matériau | Code article |
|-------------------------------------------------------------------------------|----------------------------------------|--------------|
| 3x étagère, 1x caillebotis, 1x bac de rétention au sol (V=22.0L) | tôle d'acier revêtement époxy RAL 7035 | 33622 |
| 4x étagère, 1x caillebotis, 1x bac de rétention au sol (V=22.0L) | tôle d'acier revêtement époxy RAL 7035 | 33623 |
| 3x étagère, 1x bac de rétention au sol (V=22.0L) | tôle d'acier revêtement époxy RAL 7035 | 33624 |
| 4x étagère, 1x bac de rétention au sol (V=22.0L) | tôle d'acier revêtement époxy RAL 7035 | 33625 |
| 3x étagère, 1x caillebotis, 1x bac de rétention au sol (V=22.0L) | acier inoxydable | 30047 |
| 4x étagère, 1x caillebotis, 1x bac de rétention au sol (V=22.0L) | acier inoxydable | 30048 |
| 3x étagère, 1x bac de rétention au sol (V=22.0L) | acier inoxydable | 30049 |
| 4x étagère, 1x bac de rétention au sol (V=22.0L) | acier inoxydable | 30050 |
| 3x étagère de rétention (V=22.0L), 1x bac de rétention au sol (V=22.0L) | PP gris | 30051 |
| 4x étagère de rétention (V=22.0L), 1x bac de rétention au sol (V=22.0L) | PP gris | 30052 |
| 4x tiroir (V=19.0L) | tôle d'acier revêtement époxy RAL 7035 | 33627 |
| 5x tiroir (V=19.0L) | tôle d'acier revêtement époxy RAL 7035 | 33628 |
| 6x tiroir (V=19.0L) | tôle d'acier revêtement époxy RAL 7035 | 33629 |
| 4x tiroir (V=19.0L) | acier inoxydable | 33631 |
| 5x tiroir (V=19.0L) | acier inoxydable | 33632 |
| 6x tiroir (V=19.0L) | acier inoxydable | 33633 |



Configuration personnalisée du modèle Q30.195.086.WDFW

| Modèle | Information / équipement | L x P x H (mm) | Code article |
|------------------|----------------------------------------------------------------------------------------------------------------|------------------|--------------|
| Q30.195.086.WDFW | corps sans équipement intérieur avec portes battantes avec panneau de verre, avec charnières de porte à gauche | 864 x 620 x 1947 | 32781 |

| Couleur du corps | Couleur de porte | Code article |
|------------------|------------------------------|--------------|
| Gris anthracite | jaune sécurité RAL 1004 | 060 |
| Gris anthracite | gris clair RAL 7035 | 061 |
| Gris anthracite | rouge signalisation RAL 3020 | 066 |

| Équipements | Matériau | L x P x H (mm) | 1) | 2) | 3) | Code article | |
|--------------------------------|--------------------------------------|------------------------------------------------------------|--------------------------------------|------------------|----------------|----------------|----------------|
| Etagère | | | | | | | |
| | Étagère | tôle d'acier revêtement époxy RAL 7035 acier inoxydable | 740 x 432 x 30* 740 x 432 x 30* | 75,00 75,00 | | 30059 | |
| | Étagère de rétention | tôle d'acier revêtement époxy RAL 7035 acier inoxydable | 725 x 445 x 80* 723 x 488 x 83* | 150,00 150,00 | 23,50 22,00 | 21,36 20,00 | 30828 30829 |
| | Étagère de rétention sans métal | PP gris | 644 x 416 x 102* | 50,00 | 22,00 | 20,00 | 30063 |
| Caillebotis | | | | | | | |
| | Caillebotis | tôle d'acier revêtement époxy RAL 7035 acier inoxydable | 724 x 417 x 70 724 x 417 x 70 | 75,00 75,00 | | 11165 11168 | |
| Bac de rétention au sol | | | | | | | |
| | Bac de rétention au sol | acier inoxydable tôle d'acier revêtement époxy RAL 7035 | 723 x 488 x 83* 725 x 445 x 80* | | 22,00 22,00 | 20,00 20,00 | 30062 33621 |
| | Bac de rétention au sol sans métal | PP gris | 749 x 505 x 107 | | 22,00 | 20,00 | 33829 |
| Tiroir | | | | | | | |
| | Tiroir | tôle d'acier revêtement époxy RAL 7035 acier inoxydable | 544 x 488 x 90* 544 x 488 x 90* | 60,00 60,00 | 19,00 19,00 | 1727 1727 | 30065 30067 |
| | Tiroir pour charges lourdes | tôle d'acier revêtement époxy RAL 7035 acier inoxydable | 543 x 487 x 162* 543 x 487 x 162* | 100,00 100,00 | 45,00 45,00 | 40,91 40,91 | 30066 30068 |
| Accessoires | | | | | | | |
| | Box de stockage charnière à gauche | tôle d'acier revêtement époxy RAL 7035 | 380 x 420 x 360 | | | | 30029 |
| | Box de stockage charnière à droite | tôle d'acier revêtement époxy RAL 7035 | 380 x 420 x 360 | | | | 30030 |
| | Surbac pour tiroir | PP gris | 534 x 450 x 96* | | 23,00 | 20,91 | 27948 |
| | Surbac | PP gris | 653 x 406 x 88* | | 21,50 | 19,55 | 9707 |
| | Caoutchouc antidérapant pour tiroir | noir | 540 x 490 x 1 | | | | 15653 |
| | Plinthe avec dispositif d'ajustement | panneau mélamine RAL 7016 | 786 x 536 x 88 | | | | 31010 |
| | Passage de tubes | tôle d'acier revêtement époxy RAL 7035 | 182 x 104 x 48 | | | | 30035 |
| | Plinthe | panneau mélamine RAL 7016 | 786 x 536 x 88 | | | | 31924 |
| | Q-Mover 2 pcs | acier revêtement époxy texturé RAL 7016 | 600 x 140 x 130 | | | | 30037 |
| | Box pour produits chimiques | PP bleu | 410 x 300 x 260 | | | | 30038 |

| Ventilation | Code article |
|--------------------------------------------------------------------------------------|--------------|
| Caisson de ventilation à filtration intégrée UFA.20.30* avec contrôle du débit d'air | 25099 |
| Unité d'extraction HFEA.11442. avec contrôle du débit d'air | 14220 |
| Unité d'extraction HFEA.8677. sans contrôle du débit d'air | 14218 |

* L x P correspond à la surface de dépose utile

1) Capacité de charge (kg), 2) Volume de rétention (litres), 3) Volume max. des récipients dans l'armoire (litres)

Guide des produits chimiques

... résume clairement les lois et le contexte juridique concernant le stockage et la manipulation de celles-ci. Obtenez maintenant votre exemplaire à l'adresse www.asecos.fr



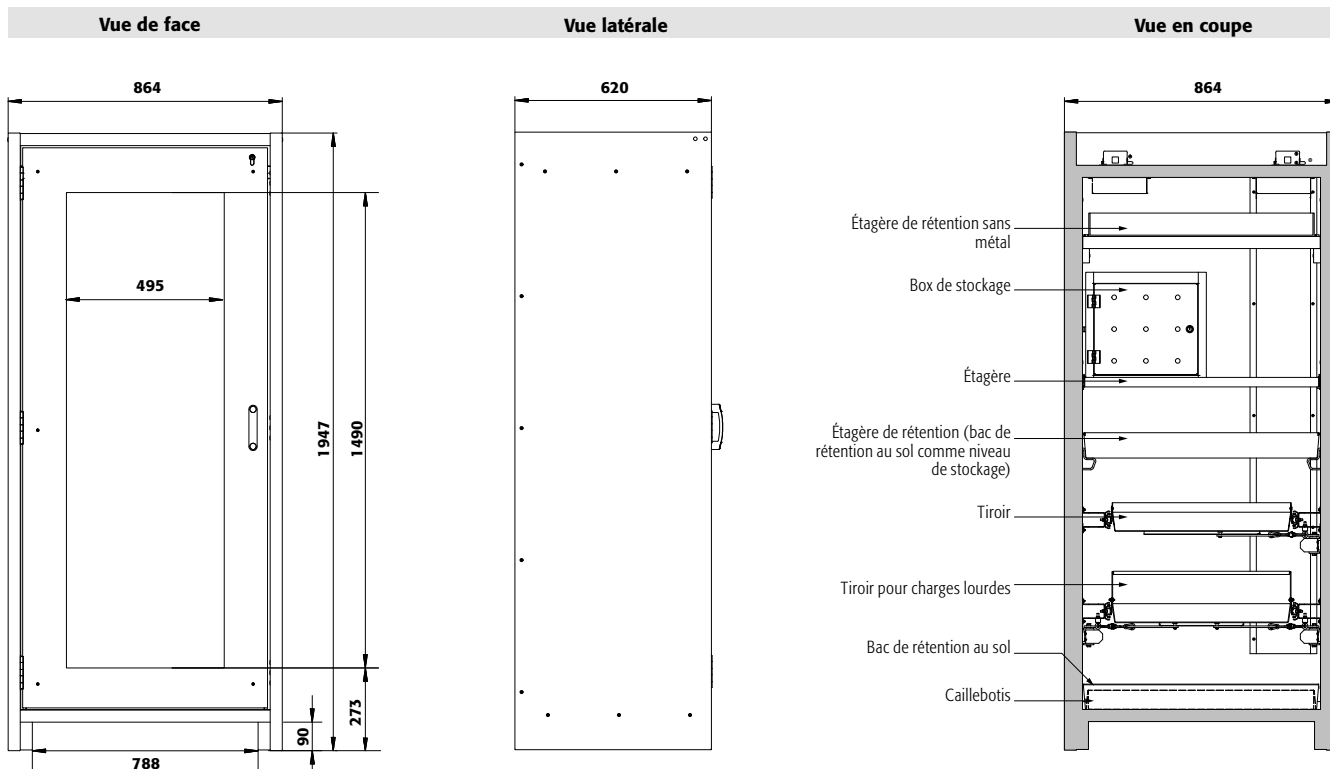

Caractéristiques techniques

Q30.195.086.WDFW

| | | |
|----------------------------------------------------------|-------------------|------------------|
| Dimensions l x P x H extérieur | mm | 864 x 620 x 1947 |
| Dimensions l x P x H intérieur | mm | 750 x 519 x 1626 |
| Poids sans équipement intérieur | kg | 212 |
| Renouvellement de l'air 10 fois | m ³ /h | 6 |
| Press. diff. (renouv. de l'air 10 fois) | Pa | 10 |
| Press. diff. (renouv. de l'air 10 fois - EK5/AK4) | Pa | 10 |
| Charge maximale | kg | 600 |
| Charge répartie | kg/m ² | 531 |
| Socle de transport | | |
| Hauteur d'ouverture | mm | 90 |
| Largeur utile | mm | 788 |

Vue de dessus

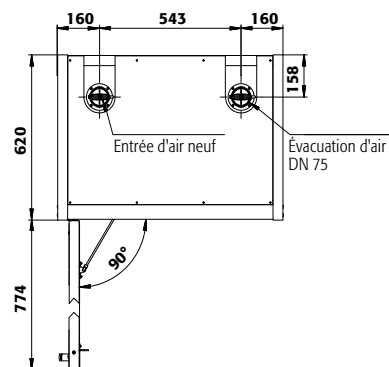

Q30.195.086.WDFW

Tiroirs/numéro

| | Hauteurs de stockage pour tiroirs | | | | | | | | | |
|-----------------|------------------------------------------|-----|-----|-----|-----|-----|-----|-----|-----|---|
| | 9 | 8 | 7 | 6 | 5 | 4+1 | 4 | 3+1 | 3 | 2 |
| Distance 9 (mm) | 130 | | | | | | | | | |
| Distance 8 (mm) | 135 | 130 | | | | | | | | |
| Distance 7 (mm) | 135 | 170 | 130 | | | | | | | |
| Distance 6 (mm) | 135 | 170 | 200 | 230 | | | | | | |
| Distance 5 (mm) | 135 | 170 | 200 | 230 | 230 | 230 | | | | |
| Distance 4 (mm) | 135 | 170 | 200 | 230 | 295 | 230 | 325 | | | |
| Distance 3 (mm) | 135 | 170 | 200 | 230 | 295 | 230 | 360 | 420 | | |
| Distance 2 (mm) | 170 | 170 | 200 | 230 | 295 | 230 | 360 | 520 | 900 | |
| Distance 1 (mm) | 230 | 230 | 265 | 265 | 330 | 520 | 425 | 550 | 615 | |

Q30.195.086.WDFW

Étagères/nombre

| | Hauteurs de stockage des étagères | | |
|-----------------|------------------------------------------|-----|---|
| | 4 | 3 | 2 |
| Distance 4 (mm) | 350 | | |
| Distance 3 (mm) | 285 | 380 | |
| Distance 2 (mm) | 315 | 380 | |
| Distance 1 (mm) | 315 | 410 | |

Q30.195.086.WDFW

Quantité

| | Capacité de stockage de chaque tiroir/récipient | |
|----|--------------------------------------------------------|------------|
| | Type de récipient | Volume |
| 49 | Aérosols | 400 ml |
| 23 | Aérosols | 1 litre |
| 23 | Bouteille de lab. (en verre) | 1 litre |
| 23 | Bouteille de lab. (en pe) | 1 litre |
| 9 | Bouteille de lab. (en verre) | 2,5 litres |

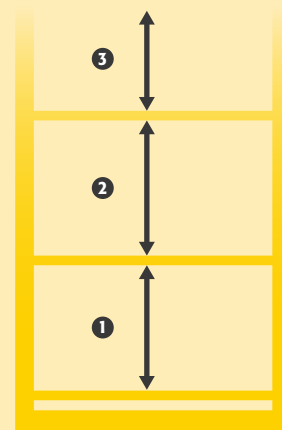





Focus sur la gamme S-LINE

Armoires de sécurité type 90

S-CLASSIC-90 modèle avec portes battantes

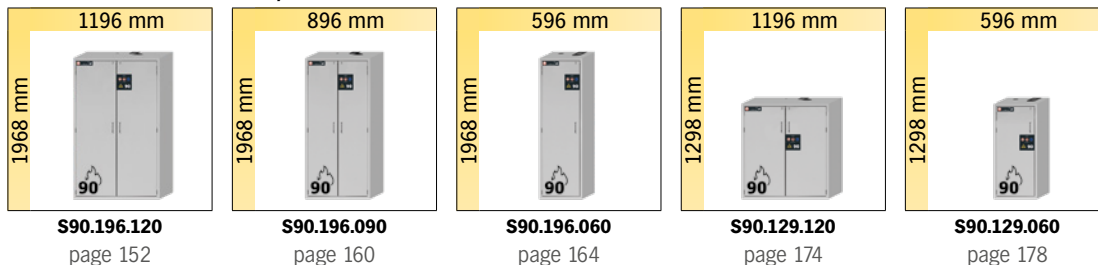

S-CLASSIC-90 modèle avec portes battantes et système de maintien des portes

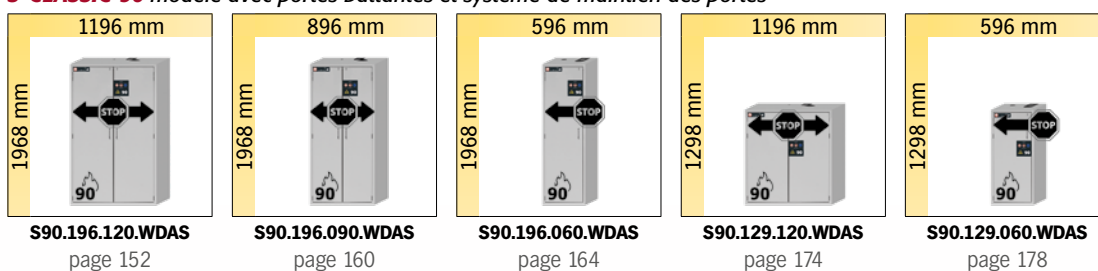

S-CLASSIC-90 modèle avec portes battantes et système de maintien des portes, et séparation horizontale ou verticale

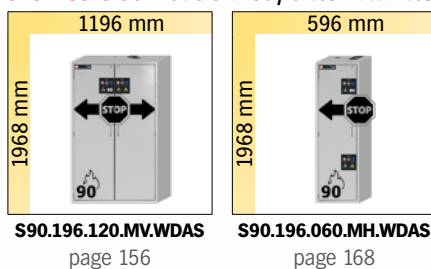

S-PEGASUS-90 modèle avec portes battantes, système de maintien de porte, fermeture de porte après temporisation de 60 s et porte à ouverture facile avec une seule main

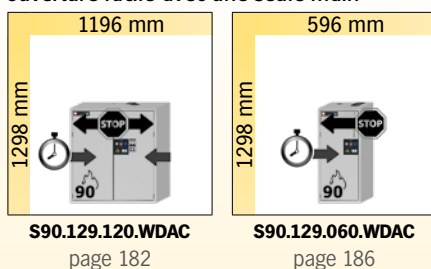

Armoires de sécurité type 30

S-CLASSIC-30 modèle avec portes battantes et fixation murale

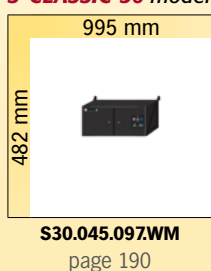

Le Modèle S-Line à portes pliables à partir de la page 192



Focus sur la gamme d'armoires de sécurité S-CLASSIC-90

Stockage sécurisé, conforme à la réglementation en vigueur des produits dangereux, inflammables dans les zones de travail



Une qualité mondialement approuvée

- Armoire de sécurité certifiée EN 14470-1, depuis notre création
- Des années de recherche et développement, ont permis à la S-CLASSIC d'être la plus techniquement aboutie.



Large gamme de modèles

- Disponible en 3 longueurs (60, 90, 120 cm), et en deux hauteurs (129, 196 cm)
- Système de fermeture spécial des portes en option



MEILLEURE OFFRE

- Grandes variétés d'utilisations grâce à ses nombreuses combinaisons d'aménagements intérieurs

Autres caractéristiques



Ergonomique

- Le fonctionnement des portes nécessite un minimum d'effort
- Le système de maintien de porte (en option) permet la dépose et le retrait des récipients avec les deux mains

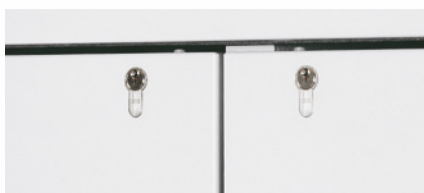

Serrure

- Portes verrouillables avec un système de fermeture centralisée (passe)



Réglage

- Le dispositif de réglage intégré au socle de l'armoire assure une compensation rapide et efficace pour un plancher irrégulier jusqu'à 10 mm

Options



- **Intérieur sans métal** pour le stockage de substances dangereuses corrosives et inflammables
- En série avec **bac de rétention en PE ou PP**



- **Tiroirs** : volume de stockage élevé, idéal pour les petits contenants



- **Étagère réglable en hauteur**



- **Bac de rétention** : muni d'un caillebotis, également utilisable comme premier niveau de stockage



Armoires de sécurité pour le stockage de substances dangereuses inflammables selon NF EN 14470-1



CLASSIC

S-LINE



- **Capacité de résistance au feu de 90 minutes** (type 90), homologuée selon NF EN 14470-1



- **Contrôlées GS**
- **50 000** ouvertures et fermetures sans aucune usure prématurée
- Bases d'essai : toutes les armoires de cette gamme sont conformes aux exigences de la loi allemande sur la sécurité des appareils et des produits



- Conforme selon les Normes EN 16121 et 16122 (EN 16121:2013+A1:2017)



- **Garantie fabricant étendue à cinq ans** avec le contrat de maintenance asecos BASIC Plus
- Plus d'information, à partir de la page 588





Armoire de sécurité
S-CLASSIC-90 modèle S90.196.120
jaune sécurité (RAL 1004), équipée avec 3 x étagère (tôle d'acier revêtement époxy), 1 x caillebotis, 1 x bac de rétention au sol (tôle d'acier revêtement époxy)
Code article 30115-002-33715
(caisson de ventilation à filtre intégré en option)



Stockage sécurisé, conforme à la réglementation en vigueur des produits dangereux, inflammables dans les zones de travail

Fonction / construction:

- **Robuste et durable** : structure extérieure solide en acier revêtu époxy, 3 charnières de fixation par porte, mécanisme de fermeture complet et éléments de sécurité protégés contre la corrosion montés hors de la zone de stockage
- **Ergonomiques et sûres (modèle .WDAS)** : système de maintien de porte, retrait ou stockage pratique et sans risque des récipients
- **Utilisation contrôlée** : portes verrouillables avec un système de fermeture centralisée (passe)
- **Installation facile** : pieds réglables intégrés
- **Aération et ventilation** : système d'aération et de ventilation intégrés pour le raccordement (diamètre 75

mm) à un dispositif technique d'évacuation d'air

Équipements intérieurs disponibles:

- Tiroirs – exploitation optimale de la capacité de stockage disponible
- Surbacs (PE ou PP)
- Étagère d'une capacité de charge de 75 kg
- Box de stockage
- Caillebotis
- Étagères de rétention sans métal et bacs de rétention
- Tiroirs pour charges lourdes d'une capacité de charge de 100 kg
- Bacs-étagères d'une capacité de charge de 150 kg
- Bac de rétention au sol

Connaissez-vous déjà la gamme Q-LINE ?

Une base de transport intégrée assure une flexibilité maximale lors de l'installation.

Plus d'informations à partir de la page 62

Tiroir

Volume de stockage élevé, idéal pour les petits contenants

Unité d'extraction avec contrôle du débit d'air

Ventilation des armoires de sécurité
Installation rapide par emboîtement, aucun accessoire de raccordement est nécessaire
Plus d'information et autres modèles à partir de la page 495

Code article 14220

Équipement intérieur sans métal

Idéal pour le stockage de substances dangereuses inflammables corrosives. Étagères de rétention et bacs de rétention au sol en PE ou PP, résistants aux produits corrosifs.

Guide des produits chimiques

... résume clairement les lois et le contexte juridique concernant le stockage et la manipulation de celles-ci. Obtenez maintenant votre exemplaire à l'adresse www.asescos.fr

Caisson de ventilation à filtre intégré

Économisez sur l'installation de conduites d'évacuation d'air coûteuses
Plus d'information, à partir de la page 490

Code article 25099



Armoire de sécurité
S-CLASSIC-90 modèle S90.196.120.WDAS
 jaune sécurité (RAL 1004), équipée avec 4 x tiroir (tôle d'acier revêtement époxy)
Code article 30116-002-33724 
 (unité d'extraction en option)



Armoire de sécurité
S-CLASSIC-90 modèle S90.196.120.WDAS
 gris clair (RAL 7035), équipée avec 6 x tiroir (tôle d'acier revêtement époxy)
Code article 30116-001-33726 

S-LINE

3 couleurs de porte sont disponibles
 sans frais supplémentaires :



001 002 005



**REMARQUE : cet équipement intérieur avec tiroirs
 n'est commandé qu'avec des armoires WDAS**

















Exemple de commande
 Pour bien remplir votre bon de commande



30115 — 001 — 33715

| Modèle | Information / équipement | Code article |
|------------------|--------------------------------------------------------------------|--------------|
| S90.196.120 | corps sans équipement intérieur | 30115 |
| S90.196.120.WDAS | corps sans équipement intérieur, avec système de maintien de porte | 30116 |

| Couleur du corps | Couleur de porte | Code article |
|-----------------------------------|-----------------------------------|-----------------------------------------------------------------------------------------|
| Gris clair RAL 7035 | gris clair RAL 7035 | 001  |
| Jaune sécurité RAL 1004 | jaune sécurité RAL 1004 | 002  |
| Blanc Laboratoire (sim. RAL 9016) | blanc Laboratoire (sim. RAL 9016) | 005  |

| Packs d'équipement (commande uniquement possible en même temps que l'armoire) | Matériau | Code article |
|-----------------------------------------------------------------------------------------|----------------------------------------|-------------------------------------------------------------------------------------------|
| 3x étagère, 1x caillebotis, 1x bac de rétention au sol [V=33.0L] | tôle d'acier revêtement époxy RAL 7035 | 33715  |
| 4x étagère, 1x caillebotis, 1x bac de rétention au sol [V=33.0L] | tôle d'acier revêtement époxy RAL 7035 | 33716  |
| 3x étagère, 1x bac de rétention au sol [V=33.0L] | tôle d'acier revêtement époxy RAL 7035 | 33717  |
| 4x étagère, 1x bac de rétention au sol [V=33.0L] | tôle d'acier revêtement époxy RAL 7035 | 33718  |
| 3x étagère de rétention [V=33.0L], 1x caillebotis, 1x bac de rétention au sol [V=55.0L] | tôle d'acier revêtement époxy RAL 7035 | 33719  |
| 3x étagère, 1x caillebotis, 1x bac de rétention au sol [V=33.0L] | acier inoxydable | 33720  |
| 4x étagère, 1x caillebotis, 1x bac de rétention au sol [V=33.0L] | acier inoxydable | 33721  |
| 3x étagère, 1x bac de rétention au sol [V=33.0L] | acier inoxydable | 33722  |
| 4x étagère, 1x bac de rétention au sol [V=33.0L] | acier inoxydable | 33723  |
| 3x étagère de rétention [V=33.0L], 1x bac de rétention au sol [V=33.0L] | PP gris | 30143  |
| 4x étagère de rétention [V=33.0L], 1x bac de rétention au sol [V=33.0L] | PP gris | 30144  |
| 4x tiroir [V=29.0L] | tôle d'acier revêtement époxy RAL 7035 | 33724  |
| 5x tiroir [V=29.0L] | tôle d'acier revêtement époxy RAL 7035 | 33725  |
| 6x tiroir [V=29.0L] | tôle d'acier revêtement époxy RAL 7035 | 33726  |
| 4x tiroir [V=29.0L] | acier inoxydable | 33727  |
| 5x tiroir [V=29.0L] | acier inoxydable | 33728  |
| 6x tiroir [V=29.0L] | acier inoxydable | 33729  |



Configuration personnalisée du modèle S90.196.120 / S90.196.120.WDAS

| Modèle | Information / équipement | L x P x H (mm) | Code article |
|------------------|--------------------------------------------------------------------|-------------------|--------------|
| S90.196.120 | corps sans équipement intérieur | 1196 x 616 x 1968 | 30115 |
| S90.196.120.WDAS | corps sans équipement intérieur, avec système de maintien de porte | 1196 x 616 x 1968 | 30116 |

| Couleur du corps | Couleur de porte | Code article |
|-----------------------------------|-----------------------------------|-----------------------|
| Gris clair RAL 7035 | gris clair RAL 7035 | 001 4 |
| Jaune sécurité RAL 1004 | jaune sécurité RAL 1004 | 002 4 |
| Blanc Laboratoire [sim. RAL 9016] | blanc Laboratoire [sim. RAL 9016] | 005 4 |

| Équipements | Matériau | L x P x H (mm) | | | | Code article | |
|--------------------------------|---------------------------------------|------------------------------------------------------------|----------------------------------------|------------------|----------------|----------------------------------------------------|----------------------------------------------------|
| Étagère | | | | | | | |
| | Étagère | tôle d'acier revêtement époxy RAL 7035 acier inoxydable | 1040 x 432 x 30* 1040 x 432 x 30* | 75,00 75,00 | | 30021 2 30024 2 | |
| | Étagère de rétention | tôle d'acier revêtement époxy RAL 7035 acier inoxydable | 1022 x 442 x 80* 1022 x 442 x 80* | 150,00 150,00 | 33,00 33,00 | 30028 2 30064 2 | |
| | Étagère de rétention sans métal | PP gris | 888 x 415 x 107* | 50,00 | 33,00 30,00 | 30027 2 | |
| | Caillebotis comme niveaux de stockage | acier galvanisé | 1036 x 450 x 30 | 180,00 | | 27566 2 | |
| Caillebotis | | | | | | | |
| | Caillebotis hauteur = 135 mm | tôle d'acier revêtement époxy RAL 7035 | 1004 x 422 x 135 | 135,00 | | 14084 2 | |
| | Caillebotis | tôle d'acier revêtement époxy RAL 7035 acier inoxydable | 1024 x 417 x 60 1024 x 417 x 60 | 75,00 75,00 | | 5536 2 5773 2 | |
| Bac de rétention au sol | | | | | | | |
| | Bac de rétention au sol | tôle d'acier revêtement époxy RAL 7035 acier inoxydable | 1025 x 445 x 80* 1025 x 445 x 80* | 33,00 33,00 | 30,00 30,00 | 33634 2 33641 2 | |
| | Bac de rétention au sol V = 55,5 L | tôle d'acier revêtement époxy RAL 7035 acier inoxydable | 1016 x 439 x 130* 1022 x 442 x 122* | 55,00 55,50 | 50,00 50,45 | 33639 2 30026 5 | |
| | Bac de rétention au sol sans métal | PP gris | 888 x 415 x 111* | 33,00 | 30,00 | 33830 2 | |
| Tiroir | | | | | | | |
| | Tiroir | tôle d'acier revêtement époxy RAL 7035 acier inoxydable | 844 x 488 x 90* 844 x 488 x 90* | 60,00 60,00 | 29,00 29,00 | 26,36 26,36 | 30031 2 30033 2 |
| | Tiroir pour charges lourdes | tôle d'acier revêtement époxy RAL 7035 acier inoxydable | 843 x 487 x 162* 843 x 487 x 162* | 100,00 100,00 | 66,00 66,00 | 60,00 60,00 | 30032 4 30034 5 |
| Accessoires | | | | | | | |
| | Box de stockage charnière à gauche | tôle d'acier revêtement époxy RAL 7035 | 380 x 420 x 360 | | | 30029 2 | |
| | Box de stockage charnière à droite | tôle d'acier revêtement époxy RAL 7035 | 380 x 420 x 360 | | | 30030 2 | |
| | Surbac pour étagère | PE noir | 1000 x 392 x 50* | 18,00 | 16,36 | 7223 2 | |
| | Surbac pour tiroir | PP gris | 834 x 450 x 96* | 33,50 | 30,45 | 10054 2 | |
| | Caoutchouc antidérapant pour tiroir | noir | 840 x 490 x 1 | | | 8699 2 | |
| | Passage de tubes | tôle d'acier revêtement époxy RAL 7035 | 182 x 104 x 48 | | | 30035 2 | |
| | Box pour produits chimiques | PP bleu | 410 x 300 x 260 | | | 30038 2 | |
| | Porte-documents DIN A5 | polystyrène | | | | 30793 2 | |

| Ventilation | Code article |
|--------------------------------------------------------------------------------------|-------------------------|
| Caisson de ventilation à filtration intégrée UFA.20.30* avec contrôle du débit d'air | 25099 2 |
| Unité d'extraction HFEA.11442. avec contrôle du débit d'air | 14220 2 |
| Unité d'extraction HFEA.8677. sans contrôle du débit d'air | 14218 2 |

* L x P correspond à la surface de dépose utile

1) Capacité de charge (kg), 2) Volume de rétention (litres), 3) Volume max. des récipients dans l'armoire (litres)

REMARQUE :

Les tiroirs ne peuvent être configurés qu'avec le modèle d'armoire WDAS.

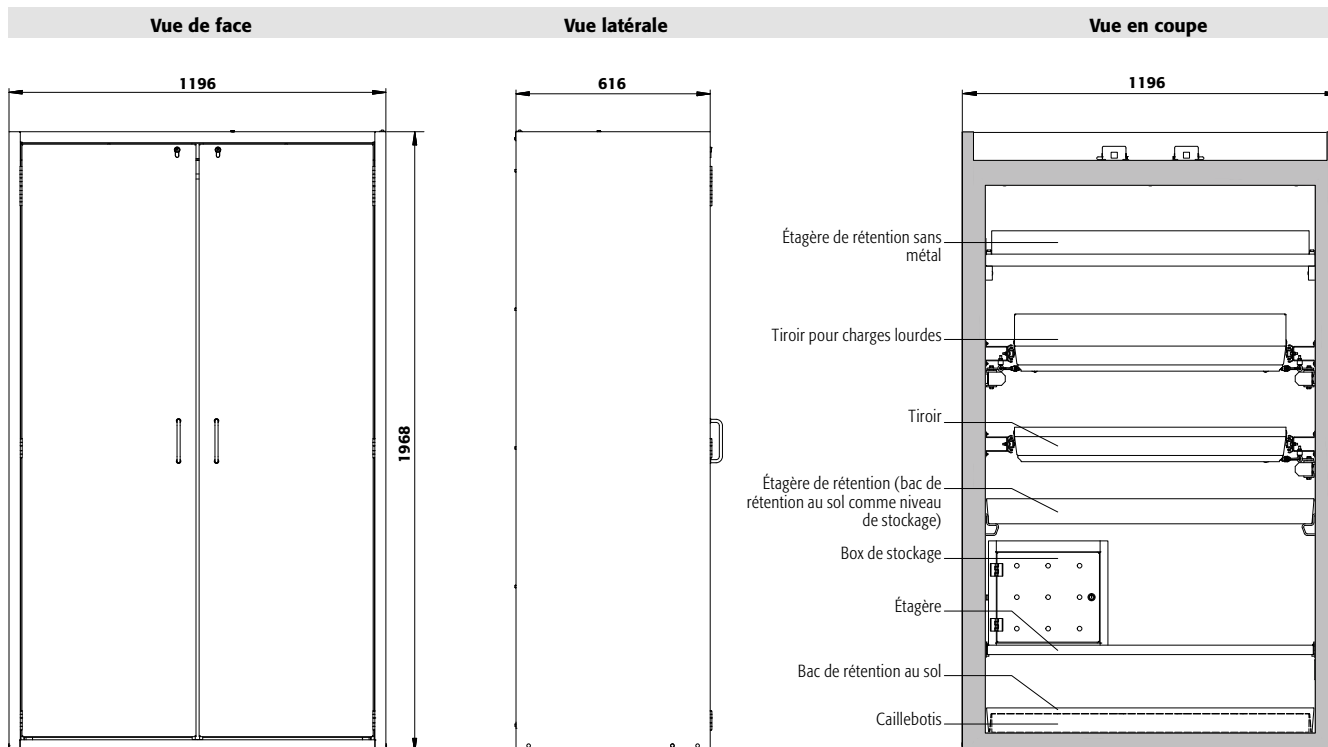

Caractéristiques techniques

S90.196.120(WDAS)

| | | |
|----------------------------------------------------------|-------------------|-------------------|
| Dimensions l x P x H extérieur | mm | 1196 x 616 x 1968 |
| Dimensions l x P x H intérieur | mm | 1050 x 524 x 1742 |
| Poids sans équipement intérieur | kg | 420 |
| Renouvellement de l'air 10 fois | m ³ /h | 10 |
| Press. diff. (renouv. de l'air 10 fois - EK5/AK4) | Pa | 5 |
| Press. diff. (renouv. de l'air 10 fois) | Pa | 5 |
| Charge maximale | kg | 600 |
| Charge répartie | kg/m ² | 528 |

Socle de transport en option

| | | |
|---------------------|----|---------|
| Hauteur de l'entrée | mm | 100 |
| Largeur de l'entrée | mm | 2 x 440 |

Vue de dessus

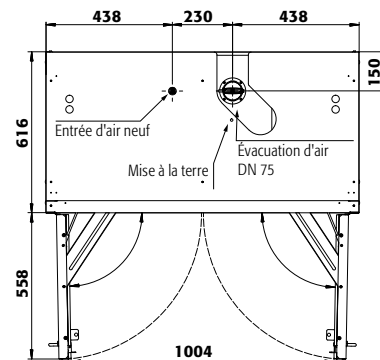

S90.196.120(WDAS)

| Tiroirs/numéro | Hauteurs de stockage pour tiroirs | | | | | | | | | |
|-----------------|-----------------------------------|-----|-----|-----|-----|-----|-----|-----|------|---|
| | 9 | 8 | 7 | 6 | 5 | 4+1 | 4 | 3+1 | 3 | 2 |
| Distance 9 (mm) | 145 | | | | | | | | | |
| Distance 8 (mm) | 135 | 210 | | | | | | | | |
| Distance 7 (mm) | 135 | 200 | 210 | | | | | | | |
| Distance 6 (mm) | 170 | 200 | 200 | 275 | | | | | | |
| Distance 5 (mm) | 170 | 170 | 200 | 230 | 340 | 295 | | | | |
| Distance 4 (mm) | 170 | 170 | 200 | 230 | 330 | 295 | 400 | | | |
| Distance 3 (mm) | 170 | 170 | 200 | 230 | 295 | 230 | 360 | 530 | | |
| Distance 2 (mm) | 170 | 170 | 230 | 230 | 295 | 230 | 390 | 520 | 1010 | |
| Distance 1 (mm) | 200 | 200 | 265 | 330 | 295 | 490 | 425 | 550 | 615 | |

S90.196.120(WDAS)

| Étagères/nombre | Hauteurs de stockage des étagères | | |
|-----------------|-----------------------------------|-----|---|
| | 4 | 3 | 2 |
| Distance 4 (mm) | 460 | | |
| Distance 3 (mm) | 280 | 490 | |
| Distance 2 (mm) | 315 | 380 | |
| Distance 1 (mm) | 315 | 410 | |

S90.196.120(WDAS)

| Quantité | Capacité de stockage de chaque tiroir/réceptacle | |
|----------|--------------------------------------------------|------------|
| | Type de récipient | Volume |
| 90 | Aérosols | 400 ml |
| 40 | Aérosols | 1 litre |
| 40 | Bouteille de lab. (en verre) | 1 litre |
| 40 | Bouteille de lab. (en pe) | 1 litre |
| 15 | Bouteille de lab. (en verre) | 2,5 litres |

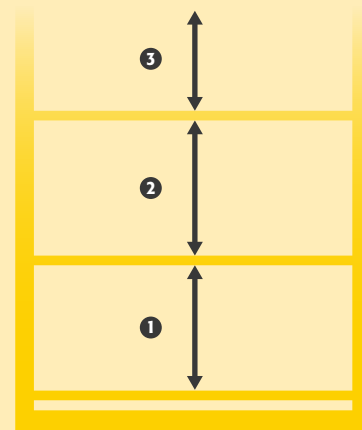



Stockage sécurisé, conforme à la réglementation en vigueur des produits dangereux, inflammables dans les zones de travail

Fonction / construction:

- **Robuste et durable** : structure extérieure solide en acier revêtu époxy, 3 charnières de fixation par porte, mécanisme de fermeture complet et éléments de sécurité protégés contre la corrosion montés hors de la zone de stockage
- **Deux en un** : deux compartiments (division verticale) permettant le stockage de substances dangereuses inflammables et corrosives dans une même armoire
- **Confort de travail** : rappel automatique des portes, maintien des portes en position ouverte, stockage sécurisé des récipients
- **Utilisation contrôlée** : portes verrouillables avec un système de fermeture centralisée (passe)

- **Installation facile** : pieds réglables intégrés
- **Aération et ventilation** : système d'aération et de ventilation intégrés pour le raccordement (diamètre 75 mm) à un dispositif technique d'évacuation d'air

Équipements intérieurs disponibles:

- Tiroirs – exploitation optimale de la capacité de stockage disponible
- Surbacs (PE ou PP)
- Étagère d'une capacité de charge de 75 kg
- Box de stockage
- Caillebotis
- Étagères de rétention sans métal et bacs de rétention
- Bacs-étagères d'une capacité de charge de 150 kg
- Bac de rétention au sol

Armoire de sécurité

S-CLASSIC-90 modèle S90.196.120.MV.WDAS

gris clair (RAL 7035), équipée avec 3 x étagère (tôle d'acier revêtement époxy), 1 x caillebotis, 1 x bac de rétention au sol (tôle d'acier revêtement époxy), 3 x étagère de rétention, 1 x bac de rétention au sol (PP)

Code article 30348-001-33848

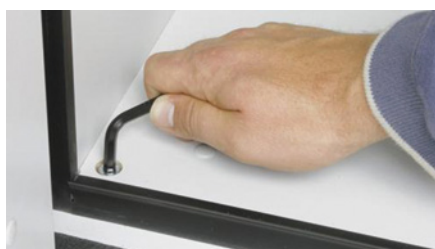

Dispositifs de réglage

Pour compenser les inégalités du sol



Bac de rétention au sol

Volume de rétention élevé, idéalement adapté au stockage de récipients plus gros, sécurité de rétention des fuites



Équipement intérieur sans métal

Idéal pour le stockage de substances dangereuses inflammables corrosives. Étagères de rétention et bacs de rétention au sol en PE ou PP, résistants aux produits corrosifs.



Unité d'extraction

Ventilation des armoires de sécurité
Installation rapide par emboîtement, aucun accessoire de raccordement est nécessaire
Plus d'information et autres modèles à partir de la page 495

Code article 14218



Stockage séparé

Grâce à la paroi centrale, plusieurs substances dangereuses peuvent être stockées séparément

**Armoire de sécurité****S-CLASSIC-90 modèle S90.196.120.MV.WDAS**

gris clair (RAL 7035), équipée avec 6 x tiroir (tôle d'acier revêtement époxy), 3 x étagère de rétention, 1 x bac de rétention au sol (PP)

Code article 30348-001-33849**Armoire de sécurité****S-CLASSIC-90 modèle S90.196.120.MV.WDAS**

gris clair (RAL 7035), équipée avec 3 x étagère, 1 x caillebotis, 1 x bac de rétention au sol (acier inoxydable), 3 x étagère de rétention, 1 x bac de rétention au sol (PP)

Code article 30348-001-303503 couleurs de porte sont disponibles
sans frais supplémentaires :

001 002 005

Exemple de commande

Pour bien remplir votre bon de commande



30348 — 001 — 33848

| Modèle | Information / équipement | Code article |
|-----------------------------------------------------------------------------------------------------------------------------------------------------------------|-----------------------------------------------------------------------------------------------------------------|-------------------------|
| S90.196.120.MV.WDAS | corps sans équipement intérieur, avec système de maintien de porte, avec paroi de séparation médiane (vertical) | 30348 |
| Couleur du corps | Couleur de porte | Code article |
| Gris clair RAL 7035 | gris clair RAL 7035 | 001 4 |
| Jaune sécurité RAL 1004 | jaune sécurité RAL 1004 | 002 4 |
| Blanc Laboratoire (sim. RAL 9016) | blanc Laboratoire (sim. RAL 9016) | 005 4 |
| Packs d'équipement (commande uniquement possible en même temps que l'armoire) | Matériau | Code article |
| À gauche: 3x étagère, 1x caillebotis, 1x bac de rétention au sol (V=22.0L) À droite: 3x étagère de rétention (V=11.0L), 1x bac de rétention au sol (V=11.0L) | tôle d'acier revêtement époxy RAL 7035, PP gris | 33848 2 |
| À gauche: 3x étagère, 1x caillebotis, 1x bac de rétention au sol (V=22.0L) À droite: 3x étagère de rétention (V=11.0L), 1x bac de rétention au sol (V=11.0L) | acier inoxydable, PP gris | 30350 2 |
| À gauche: 6x tiroir (V=4.5L) À droite: 3x étagère de rétention (V=11.0L), 1x bac de rétention au sol (V=11.0L) | tôle d'acier revêtement époxy RAL 7035, PP gris | 33849 2 |
| À gauche: 6x tiroir (V=4.5L) À droite: 3x étagère de rétention (V=11.0L), 1x bac de rétention au sol (V=11.0L) | acier inoxydable, PP gris | 33850 2 |



Configuration personnalisée du modèle S90.196.120.MV.WDAS

| Modèle | Information / équipement | L x P x H (mm) | Code article |
|---------------------|-----------------------------------------------------------------------------------------------------------------|-------------------|--------------|
| S90.196.120.MV.WDAS | corps sans équipement intérieur, avec système de maintien de porte, avec paroi de séparation médiane (vertical) | 1196 x 616 x 1968 | 30348 |

| Couleur du corps | Couleur de porte | Code article |
|-----------------------------------|-----------------------------------|-----------------------|
| Gris clair RAL 7035 | gris clair RAL 7035 | 001 4 |
| Jaune sécurité RAL 1004 | jaune sécurité RAL 1004 | 002 4 |
| Blanc Laboratoire (sim. RAL 9016) | blanc Laboratoire (sim. RAL 9016) | 005 4 |

| Équipements | Matériau | L x P x H (mm) | 1) | 2) | 3) | Code article |
|-------------------------------|---------------------------------|----------------------------------------|-----------------|--------|-------------|-------------------------------|
| Étagère | | | | | | |
| Charnière : à gauche à droite | | | | | | |
| | Étagère | tôle d'acier revêtement époxy RAL 7035 | 440 x 432 x 30* | 75,00 | | 30098 30098 2 |
| | | acier inoxydable | 440 x 432 x 30* | 75,00 | | 30102 30102 2 |
| | Étagère de rétention | tôle d'acier revêtement époxy RAL 7035 | 427 x 442 x 70* | 150,00 | 11,50 10,45 | 30099 30099 2 |
| | | acier inoxydable | 427 x 442 x 70* | 150,00 | 11,50 10,45 | 30103 30103 6 |
| | Étagère de rétention sans métal | PP gris | 370 x 417 x 89* | 50,00 | 11,00 10,00 | 30106 30106 2 |

| | | | | | | |
|--------------------|------------------------------|----------------------------------------|-----------------|-------|--|-------------------------------|
| Caillebotis | | | | | | |
| | Caillebotis | tôle d'acier revêtement époxy RAL 7035 | 420 x 439 x 60 | 75,00 | | 5555 5555 2 |
| | | acier inoxydable | 420 x 439 x 60 | 75,00 | | 5776 5776 2 |
| | Caillebotis hauteur = 180 mm | tôle d'acier revêtement époxy RAL 7035 | 438 x 453 x 180 | 75,00 | | 17693 17693 4 |
| | Caillebotis hauteur = 170 mm | acier inoxydable | 438 x 453 x 170 | 75,00 | | 10254 10254 4 |

| | | | | | | |
|--------------------------------|------------------------------------------|----------------------------------------|------------------|-------|-------------|-------------------------------|
| Bac de rétention au sol | | | | | | |
| | Bac de rétention au sol | tôle d'acier revêtement époxy RAL 7035 | 442 x 457 x 130 | 22,00 | 20,00 | 33594 33594 2 |
| | | acier inoxydable | 415 x 480 x 127* | 22,00 | 20,00 | 30104 30104 2 |
| | Bac de rétention au sol hauteur = 180 mm | tôle d'acier revêtement époxy RAL 7035 | 439 x 454 x 180* | 33,00 | 30,00 | 33605 33605 2 |
| | Bac de rétention au sol hauteur = 170 mm | acier inoxydable | 439 x 504 x 171* | 33,00 | 30,00 | 30105 30105 6 |
| | Bac de rétention au sol sans métal | PP gris | 449 x 505 x 94 | | 11,00 10,00 | 33828 33828 2 |

| | | | | | | |
|---------------|---------------------|----------------------------------------|-----------------|-------|-----------|-------------------------------|
| Tiroir | | | | | | |
| | Tiroir | tôle d'acier revêtement époxy RAL 7035 | 345 x 500 x 50* | 25,00 | 4,50 4,09 | 30108 33383 2 |
| | | acier inoxydable | 345 x 500 x 50* | 25,00 | 4,50 4,09 | 30110 33396 2 |
| | Tiroir (évacuation) | tôle d'acier revêtement époxy RAL 7035 | 329 x 502 x 50* | 50,00 | 7,50 6,82 | 30109 33399 2 |
| | | acier inoxydable | 329 x 502 x 50* | 50,00 | 7,50 6,82 | 30111 33400 2 |

| | | | | | | |
|--------------------|----------------------------------------------------|----------------------------------------|------------------|--|-------------|-------------------------------|
| Accessoires | | | | | | |
| | Box de stockage charnière à gauche | tôle d'acier revêtement époxy RAL 7035 | 380 x 420 x 360 | | | 30029 30029 2 |
| | Box de stockage charnière à droite | tôle d'acier revêtement époxy RAL 7035 | 380 x 420 x 360 | | | 30030 30030 2 |
| | Surbac | PP gris | 353 x 406 x 88* | | 11,50 10,45 | 9706 9706 2 |
| | Surbac pour tiroir d'évacuation | PP noir | 313 x 413 x 175* | | 18,50 16,82 | 18474 18474 2 |
| | Surbac pour tiroir | PP nature | 318 x 449 x 66* | | 8,50 7,73 | 18472 18472 2 |
| | Caoutchouc antidérapant pour tiroir d'alimentation | noir | 495 x 340 x 1 | | | 8719 8719 2 |
| | Passage de tubes | tôle d'acier revêtement époxy RAL 7035 | 182 x 104 x 48 | | | 30035 30035 2 |
| | Box pour produits chimiques | PP bleu | 410 x 300 x 260 | | | 30038 30038 2 |
| | Porte-documents DIN A5 | polystyrène | | | | 30793 30793 2 |

| Ventilation | Code article |
|-----------------------------------------------------------|-------------------------|
| Unité d'extraction HFEA8677, sans contrôle du débit d'air | 14218 2 |

* L x P correspond à la surface de dépose utile

1) Capacité de charge (kg), 2) Volume de rétention (litres), 3) Volume max. des récipients dans l'armoire (litres)

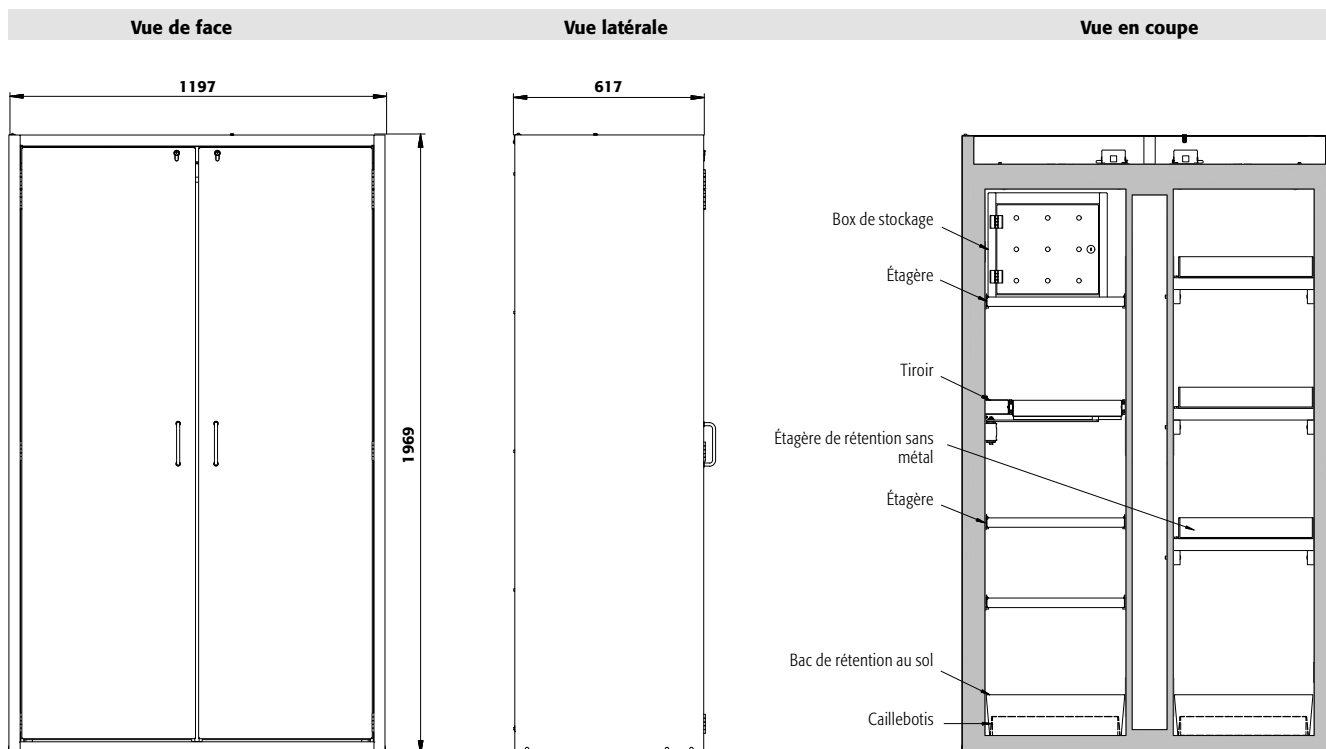

S-LINE

Caractéristiques techniques

Dimensions l x P x H extérieur
Dimensions l x P x H intérieur

Poids sans équipement intérieur

Renouvellement de l'air **10 fois**

Press. diff. (**renouv. de l'air 10 fois - EK5/AK4**)

Press. diff. (**renouv. de l'air 10 fois**)

Charge maximale

Charge répartie

Socle de transport en option

Hauteur de l'entrée

Largeur de l'entrée

S90.196.120.MV.WDAS

| | |
|-------------------|----------------------------------------------------------|
| mm | 1196 x 616 x 1968 |
| mm | à gauche: 450 x 524 x 1742 à droite: 450 x 524 x 1742 |
| kg | 515 |
| m ³ /h | 8 |
| Pa | 5 |
| Pa | 5 |
| kg | 600 |
| kg/m ² | 576 |

Vue de dessus

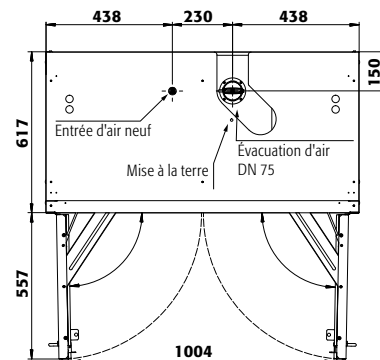

S90.196.120.MV.WDAS

Tiroirs/numéro

| | 9 | 8 | 7 | 6 | 5 | 4+1 | 4 | 3+1 | 3 | 2 |
|-----------------|-----|-----|-----|-----|-----|-----|-----|-----|------|---|
| Distance ⑨ (mm) | 135 | | | | | | | | | |
| Distance ⑧ (mm) | 135 | 295 | | | | | | | | |
| Distance ⑦ (mm) | 135 | 135 | 295 | | | | | | | |
| Distance ⑥ (mm) | 170 | 170 | 230 | 295 | | | | | | |
| Distance ⑤ (mm) | 170 | 170 | 200 | 295 | 325 | 295 | | | | |
| Distance ④ (mm) | 170 | 170 | 200 | 230 | 295 | 295 | 390 | | | |
| Distance ③ (mm) | 170 | 170 | 170 | 230 | 330 | 230 | 390 | 520 | | |
| Distance ② (mm) | 170 | 170 | 200 | 230 | 295 | 230 | 390 | 520 | 1125 | |
| Distance ① (mm) | 200 | 200 | 200 | 330 | 295 | 490 | 390 | 550 | 490 | |

S90.196.120.MV.WDAS

Étagères/nombre

| | 4 | 3 | 2 |
|-----------------|-----|-----|---|
| Distance ④ (mm) | 460 | | |
| Distance ③ (mm) | 285 | 490 | |
| Distance ② (mm) | 315 | 380 | |
| Distance ① (mm) | 315 | 410 | |

Hauteurs de stockage pour tiroirs

| | 9 | 8 | 7 | 6 | 5 | 4+1 | 4 | 3+1 | 3 | 2 |
|-----------------|-----|-----|-----|-----|-----|-----|-----|-----|------|---|
| Distance ⑨ (mm) | 135 | | | | | | | | | |
| Distance ⑧ (mm) | 135 | 295 | | | | | | | | |
| Distance ⑦ (mm) | 135 | 135 | 295 | | | | | | | |
| Distance ⑥ (mm) | 170 | 170 | 230 | 295 | | | | | | |
| Distance ⑤ (mm) | 170 | 170 | 200 | 295 | 325 | 295 | | | | |
| Distance ④ (mm) | 170 | 170 | 200 | 230 | 295 | 295 | 390 | | | |
| Distance ③ (mm) | 170 | 170 | 170 | 230 | 330 | 230 | 390 | 520 | | |
| Distance ② (mm) | 170 | 170 | 200 | 230 | 295 | 230 | 390 | 520 | 1125 | |
| Distance ① (mm) | 200 | 200 | 200 | 330 | 295 | 490 | 390 | 550 | 490 | |

Hauteurs de stockage des étagères

| | 4 | 3 | 2 |
|-----------------|-----|-----|---|
| Distance ④ (mm) | 460 | | |
| Distance ③ (mm) | 285 | 490 | |
| Distance ② (mm) | 315 | 380 | |
| Distance ① (mm) | 315 | 410 | |

S90.196.120.MV.WDAS

Quantité

| | Quantité | Type de récipient | Volume |
|----|----------|------------------------------|------------|
| 30 | 12 | Aérosols | 400 ml |
| 12 | 12 | Aérosols | 1 litre |
| 12 | 12 | Bouteille de lab. (en verre) | 1 litre |
| 12 | 12 | Bouteille de lab. (en pe) | 1 litre |
| 6 | 6 | Bouteille de lab. (en verre) | 2,5 litres |

Capacité de stockage de chaque tiroir/récipient

| | Quantité | Type de récipient | Volume |
|----|----------|------------------------------|------------|
| 30 | 12 | Aérosols | 400 ml |
| 12 | 12 | Aérosols | 1 litre |
| 12 | 12 | Bouteille de lab. (en verre) | 1 litre |
| 12 | 12 | Bouteille de lab. (en pe) | 1 litre |
| 6 | 6 | Bouteille de lab. (en verre) | 2,5 litres |

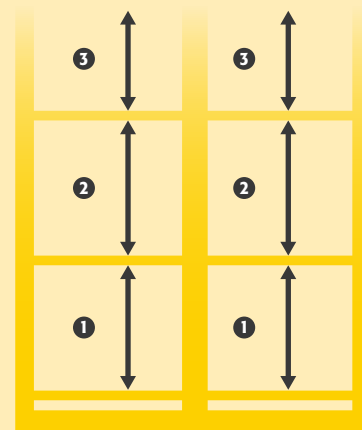



Armoire de sécurité
S-CLASSIC-90 modèle S90.196.090
 jaune sécurité (RAL 1004), équipée avec 3 x étagère (tôle d'acier revêtement époxy), 1 x caillebotis, 1 x bac de rétention au sol (tôle d'acier revêtement époxy)
Code article 30204-002-33705
 (unité d'extraction en option)



Stockage sécurisé, conforme à la réglementation en vigueur des produits dangereux, inflammables dans les zones de travail

Fonction / construction:

- **Robuste et durable :** structure extérieure solide en acier revêtu époxy, 3 charnières de fixation par porte, mécanisme de fermeture complet et éléments de sécurité protégés contre la corrosion montés hors de la zone de stockage
- **Ergonomiques et sûres (modèle .WDAS) :** système de maintien de porte, retrait ou stockage pratique et sans risque des récipients
- **Utilisation contrôlée :** portes verrouillables avec un système de fermeture centralisée (passe)
- **Installation facile :** pieds réglables intégrés
- **Aération et ventilation :** système d'aération et de ventilation intégrés pour le raccordement (diamètre 75

mm) à un dispositif technique d'évacuation d'air

Équipements intérieurs disponibles:

- Tiroirs – exploitation optimale de la capacité de stockage disponible
- Surbacs (PE ou PP)
- Étagère d'une capacité de charge de 75 kg
- Box de stockage
- Caillebotis
- Étagères de rétention sans métal et bacs de rétention
- Tiroirs pour charges lourdes d'une capacité de charge de 100 kg
- Bacs-étagères d'une capacité de charge de 150 kg
- Bac de rétention au sol

Connaissez-vous déjà nos armoires de sécurité PHOENIX ?

Les portes pliantes peu encombrantes sont idéales pour une utilisation avec des largeurs de passage étroites devant l'armoire.



Veuillez trouver ce modèle à partir de la page 194



Ergonomique

Système de maintien des portes pour un dépotage et un retrait des contenants sécurisés



Équipement intérieur sans métal

Idéal pour le stockage de substances dangereuses inflammables corrosives. Étagères de rétention et bacs de rétention au sol en PE ou PP, résistants aux produits corrosifs.



Unité d'extraction avec contrôle du débit d'air

Ventilation des armoires de sécurité
 Installation rapide par emboîtement, aucun accessoire de raccordement est nécessaire

Plus d'information et autres modèles à partir de la page 495

Code article 14220

Caisson de ventilation à filtre intégré

Économisez sur l'installation de conduites d'évacuation d'air coûteuses

Plus d'information, à partir de la page 490

Code article 25099





Armoire de sécurité
S-CLASSIC-90 modèle S90.196.090.WDAS
 gris clair (RAL 7035), équipée avec 4 x tiroir (tôle d'acier revêtement époxy)
Code article 30205-001-33709



Armoire de sécurité
S-CLASSIC-90 modèle S90.196.090.WDAS
 jaune sécurité (RAL 1004), équipée avec 6 x tiroir (tôle d'acier revêtement époxy)
Code article 30205-002-33711

S-LINE

3 couleurs de porte sont disponibles
 sans frais supplémentaires :



001 002 005

REMARQUE : cet équipement intérieur avec tiroirs n'est commandé qu'avec des armoires WDAS

Exemple de commande
 Pour bien remplir votre bon de commande



30204 — 001 — 33707

| Modèle | Information / équipement | Code article |
|------------------|--------------------------------------------------------------------|--------------|
| S90.196.090 | corps sans équipement intérieur | 30204 |
| S90.196.090.WDAS | corps sans équipement intérieur, avec système de maintien de porte | 30205 |

| Couleur du corps | Couleur de porte | Code article |
|-----------------------------------|-----------------------------------|--------------|
| Gris clair RAL 7035 | gris clair RAL 7035 | 001 |
| Jaune sécurité RAL 1004 | jaune sécurité RAL 1004 | 002 |
| Blanc Laboratoire (sim. RAL 9016) | blanc Laboratoire (sim. RAL 9016) | 005 |

| Packs d'équipement (commande uniquement possible en même temps que l'armoire) | Matériau | Code article |
|-------------------------------------------------------------------------------|----------------------------------------|--------------|
| 3x étagère, 1x caillebotis, 1x bac de rétention au sol (V=22.0L) | tôle d'acier revêtement époxy RAL 7035 | 33705 |
| 4x étagère, 1x caillebotis, 1x bac de rétention au sol (V=22.0L) | tôle d'acier revêtement époxy RAL 7035 | 33706 |
| 3x étagère, 1x bac de rétention au sol (V=22.0L) | tôle d'acier revêtement époxy RAL 7035 | 33707 |
| 4x étagère, 1x bac de rétention au sol (V=22.0L) | tôle d'acier revêtement époxy RAL 7035 | 33708 |
| 3x étagère, 1x caillebotis, 1x bac de rétention au sol (V=22.0L) | acier inoxydable | 30212 |
| 4x étagère, 1x caillebotis, 1x bac de rétention au sol (V=22.0L) | acier inoxydable | 30213 |
| 3x étagère, 1x bac de rétention au sol (V=22.0L) | acier inoxydable | 30214 |
| 4x étagère, 1x bac de rétention au sol (V=22.0L) | acier inoxydable | 30215 |
| 3x étagère de rétention (V=22.0L), 1x bac de rétention au sol (V=22.0L) | PP gris | 30216 |
| 4x étagère de rétention (V=22.0L), 1x bac de rétention au sol (V=22.0L) | PP gris | 30217 |
| 4x tiroir (V=19.0L) | tôle d'acier revêtement époxy RAL 7035 | 33709 |
| 5x tiroir (V=19.0L) | tôle d'acier revêtement époxy RAL 7035 | 33710 |
| 6x tiroir (V=19.0L) | tôle d'acier revêtement époxy RAL 7035 | 33711 |
| 4x tiroir (V=19.0L) | acier inoxydable | 33712 |
| 5x tiroir (V=19.0L) | acier inoxydable | 33713 |
| 6x tiroir (V=19.0L) | acier inoxydable | 33714 |



Configuration personnalisée du modèle S90.196.090 / S90.196.090.WDAS

| Modèle | Information / équipement | L x P x H (mm) | Code article |
|------------------|--------------------------------------------------------------------|------------------|--------------|
| S90.196.090 | corps sans équipement intérieur | 896 x 616 x 1968 | 30204 |
| S90.196.090.WDAS | corps sans équipement intérieur, avec système de maintien de porte | 896 x 616 x 1968 | 30205 |

| Couleur du corps | Couleur de porte | Code article |
|-----------------------------------|-----------------------------------|--------------|
| Gris clair RAL 7035 | gris clair RAL 7035 | 001 4 |
| Jaune sécurité RAL 1004 | jaune sécurité RAL 1004 | 002 4 |
| Blanc Laboratoire (sim. RAL 9016) | blanc Laboratoire (sim. RAL 9016) | 005 4 |

| Équipements | Matériau | L x P x H (mm) | | | | Code article | |
|--------------------------------|-------------------------------------|------------------------------------------------------------|--------------------------------------|------------------|----------------|--------------------|--------------------|
| Étagère | | | | | | | |
| | Étagère | tôle d'acier revêtement époxy RAL 7035 acier inoxydable | 740 x 432 x 30* 740 x 432 x 30* | 75,00 75,00 | | 30059 2 30061 2 | |
| | Étagère de rétention | tôle d'acier revêtement époxy RAL 7035 acier inoxydable | 725 x 445 x 80* 723 x 488 x 83* | 150,00 150,00 | 23,50 22,00 | 21,36 20,00 | 30828 2 30829 2 |
| | Étagère de rétention sans métal | PP gris | 644 x 416 x 102* | 50,00 | 22,00 | 20,00 | 30063 2 |
| Caillebotis | | | | | | | |
| | Caillebotis | tôle d'acier revêtement époxy RAL 7035 acier inoxydable | 724 x 417 x 70 724 x 417 x 70 | 75,00 75,00 | | | 11165 2 11168 2 |
| Bac de rétention au sol | | | | | | | |
| | Bac de rétention au sol | tôle d'acier revêtement époxy RAL 7035 acier inoxydable | 725 x 445 x 80* 723 x 488 x 83* | | 22,00 22,00 | 20,00 20,00 | 33621 2 30062 2 |
| | Bac de rétention au sol sans métal | PP gris | 749 x 505 x 107 | | 22,00 | 20,00 | 33829 2 |
| Tiroir | | | | | | | |
| | Tiroir | tôle d'acier revêtement époxy RAL 7035 acier inoxydable | 544 x 488 x 90* 544 x 488 x 90* | 60,00 60,00 | 19,00 19,00 | 17,27 17,27 | 30065 2 30067 5 |
| | Tiroir pour charges lourdes | tôle d'acier revêtement époxy RAL 7035 acier inoxydable | 543 x 487 x 162* 543 x 487 x 162* | 100,00 100,00 | 45,00 45,00 | 40,91 40,91 | 30066 5 30068 5 |
| Accessoires | | | | | | | |
| | Box de stockage charnière à gauche | tôle d'acier revêtement époxy RAL 7035 | 380 x 420 x 360 | | | | 30029 2 |
| | Box de stockage charnière à droite | tôle d'acier revêtement époxy RAL 7035 | 380 x 420 x 360 | | | | 30030 2 |
| | Surbac pour tiroir | PP gris | 534 x 450 x 96* | | 23,00 | 20,91 | 27948 2 |
| | Surbac | PP gris | 653 x 406 x 88* | | 21,50 | 19,55 | 9707 2 |
| | Caoutchouc antidérapant pour tiroir | noir | 540 x 490 x 1 | | | | 15653 2 |
| | Passage de tubes | tôle d'acier revêtement époxy RAL 7035 | 182 x 104 x 48 | | | | 30035 2 |
| | Box pour produits chimiques | PP bleu | 410 x 300 x 260 | | | | 30038 2 |
| | Porte-documents DIN A5 | polystyrène | | | | | 30793 2 |

| Ventilation | Code article |
|--------------------------------------------------------------------------------------|--------------|
| Unité d'extraction HFEA8677 sans contrôle du débit d'air | 14218 2 |
| Unité d'extraction HFEA11442 avec contrôle du débit d'air | 14220 2 |
| Caisson de ventilation à filtration intégrée UFA.20.30* avec contrôle du débit d'air | 25099 2 |

* L x P correspond à la surface de dépose utile

1) Capacité de charge (kg), 2) Volume de rétention (litres), 3) Volume max. des récipients dans l'armoire (litres)

REMARQUE :

Les tiroirs ne peuvent être configurés qu'avec le modèle d'armoire WDAS.

Seule une armoire de sécurité entretenue par des professionnels ...

... offre une protection fiable pour les personnes, l'environnement et les biens ! Avec nos services, vous êtes toujours entre de bonnes mains.



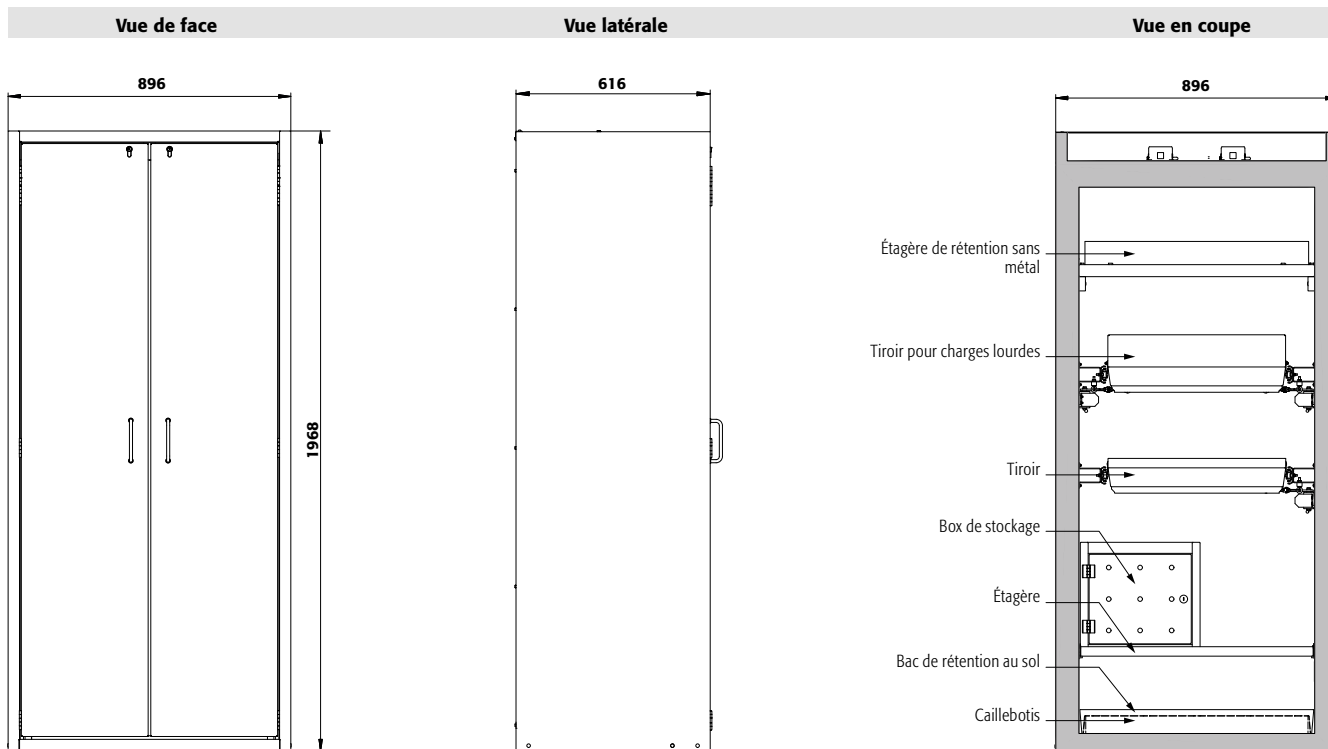

Caractéristiques techniques

S90.196.090(WDAS)

| | | |
|----------------------------------------------------------|-------------------|------------------|
| Dimensions l x P x H extérieur | mm | 896 x 616 x 1968 |
| Dimensions l x P x H intérieur | mm | 750 x 524 x 1742 |
| Poids sans équipement intérieur | kg | 310 |
| Renouvellement de l'air 10 fois | m ³ /h | 7 |
| Press. diff. (renouv. de l'air 10 fois - EK5/AK4) | Pa | 5 |
| Press. diff. (renouv. de l'air 10 fois) | Pa | 5 |
| Charge maximale | kg | 600 |
| Charge répartie | kg/m ² | 628 |

Socle de transport en option

| | | |
|---------------------|----|---------|
| Hauteur de l'entrée | mm | 100 |
| Largeur de l'entrée | mm | 2 x 290 |

Vue de dessus

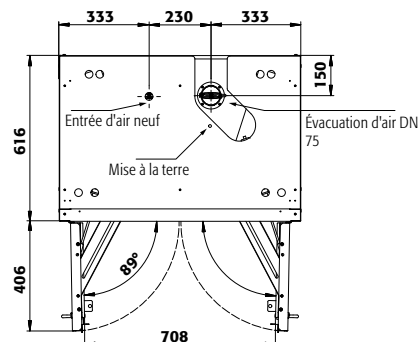

S90.196.090(WDAS)

Tiroirs/numéro

| | 9 | 8 | 7 | 6 | 5 | 4+1 | 4 | 3+1 | 3 | 2 |
|-----------------|-----|-----|-----|-----|-----|-----|-----|-----|------|---|
| Distance ⑨ (mm) | 145 | | | | | | | | | |
| Distance ⑧ (mm) | 135 | 210 | | | | | | | | |
| Distance ⑦ (mm) | 135 | 200 | 210 | | | | | | | |
| Distance ⑥ (mm) | 170 | 200 | 200 | 275 | | | | | | |
| Distance ⑤ (mm) | 170 | 170 | 200 | 230 | 340 | 295 | | | | |
| Distance ④ (mm) | 170 | 170 | 200 | 230 | 330 | 295 | 400 | | | |
| Distance ③ (mm) | 170 | 170 | 200 | 230 | 295 | 230 | 360 | 530 | | |
| Distance ② (mm) | 170 | 170 | 230 | 230 | 295 | 230 | 390 | 520 | 1010 | |
| Distance ① (mm) | 200 | 200 | 265 | 330 | 265 | 490 | 425 | 550 | 615 | |

S90.196.090(WDAS)

Étagères/nombre

| | 4 | 3 | 2 |
|-----------------|-----|-----|---|
| Distance ④ (mm) | 460 | | |
| Distance ③ (mm) | 285 | 490 | |
| Distance ② (mm) | 315 | 380 | |
| Distance ① (mm) | 315 | 410 | |

S90.196.090(WDAS)

Quantité

| Quantité | Type de récipient | Volume |
|----------|------------------------------|------------|
| 49 | Aérosols | 400 ml |
| 23 | Aérosols | 1 litre |
| 23 | Bouteille de lab. (en verre) | 1 litre |
| 23 | Bouteille de lab. (en pe) | 1 litre |
| 9 | Bouteille de lab. (en verre) | 2,5 litres |

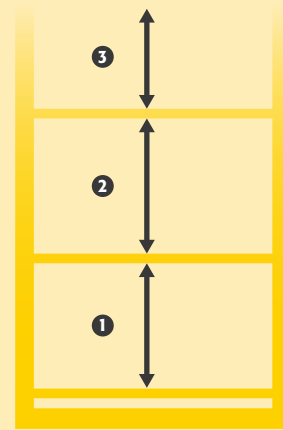



Armoire de sécurité
S-CLASSIC-90 modèle S90.196.060
 jaune sécurité (RAL 1004), équipée avec 3 x étagère (tôle d'acier revêtement époxy), 1 x caillebotis, 1 x bac de rétention au sol (tôle d'acier revêtement époxy)
Code article 30227-002-33659
 (caisson de ventilation à filtre intégré en option)



Stockage sécurisé, conforme à la réglementation en vigueur des produits dangereux, inflammables dans les zones de travail

Fonction / construction:

- **Robuste et durable** : structure extérieure solide en acier revêtu époxy, 3 charnières de fixation par porte, mécanisme de fermeture complet et éléments de sécurité protégés contre la corrosion montés hors de la zone de stockage
- **Ergonomiques et sûres (modèle .WDAS)** : système de maintien de porte, retrait ou stockage pratique et sans risque des récipients
- **Utilisation contrôlée** : porte verrouillable, compatible avec fermeture centralisée
- **Installation facile** : pieds réglables intégrés

- **Aération et ventilation** : système d'aération et de ventilation intégrés pour le raccordement (diamètre 75 mm) à un dispositif technique d'évacuation d'air

Équipements intérieurs disponibles:

- Tiroirs – exploitation optimale de la capacité de stockage disponible
- Surbacs (PE ou PP)
- Étagère d'une capacité de charge de 75 kg
- Box de stockage
- Caillebotis
- Étagères de rétention sans métal et bacs de rétention
- Bacs-étagères d'une capacité de charge de 150 kg
- Bac de rétention au sol



Équipement intérieur sans métal

Idéal pour le stockage de substances dangereuses inflammables corrosives. Étagères de rétention et bacs de rétention au sol en PE ou PP, résistants aux produits corrosifs.



Tiroir

Volume de stockage élevé, idéal pour les petits contenants



Unité d'extraction

Ventilation des armoires de sécurité
 Installation rapide par emboîtement, aucun accessoire de raccordement est nécessaire
 Plus d'information, à partir de la page 495

Code article 14218

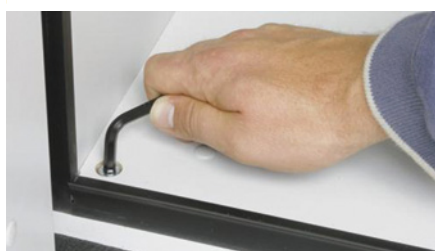

Dispositifs de réglage

Pour compenser les inégalités du sol



Guide des produits chimiques

... résume clairement les lois et le contexte juridique concernant le stockage et la manipulation de celles-ci. Obtenez maintenant votre exemplaire à l'adresse www.asecos.fr



Caisson de ventilation à filtre intégré

Économisez sur l'installation de conduites d'évacuation d'air coûteuses
 Plus d'information, à partir de la page 490

Code article 25099



Armoire de sécurité
S-CLASSIC-90 modèle S90.196.060.WDAS
 gris clair (RAL 7035), équipée avec 4 x tiroir (tôle d'acier revêtement époxy)
Code article 30228-001-33681



Armoire de sécurité
S-CLASSIC-90 modèle S90.196.060.WDAS
 jaune sécurité (RAL 1004), équipée avec 6 x tiroir (tôle d'acier revêtement époxy)
Code article 30228-002-33683

3 couleurs de porte sont disponibles
 sans frais supplémentaires :



001 002 005

REMARQUE : cet équipement intérieur avec tiroirs n'est commandé qu'avec des armoires WDAS

Exemple de commande

Pour bien remplir votre bon de commande



30227 — 001 — 33659

| Modèle | Information / équipement | Code article |
|-------------------|-------------------------------------------------------------------------------------------------------|--------------|
| S90.196.060 | corps sans équipement intérieur, avec charnières de porte à gauche | 30227 |
| S90.196.060.WDAS | corps sans équipement intérieur, avec charnières de porte à gauche, avec système de maintien de porte | 30228 |
| S90.196.060.R | corps sans équipement intérieur, avec charnières de porte à droite | 30229 |
| S90.196.060.WDASR | corps sans équipement intérieur, avec charnières de porte à droite, avec système de maintien de porte | 30230 |

| Couleur du corps | Couleur de porte | Code article |
|-----------------------------------|-----------------------------------|--------------|
| Gris clair RAL 7035 | gris clair RAL 7035 | 001 |
| Jaune sécurité RAL 1004 | jaune sécurité RAL 1004 | 002 |
| Blanc Laboratoire (sim. RAL 9016) | blanc Laboratoire (sim. RAL 9016) | 005 |

| Packs d'équipement (commande uniquement possible en même temps que l'armoire) | Matériau | Code article |
|------------------------------------------------------------------------------------------|----------------------------------------|-----------------------------------------------------|
| 3x étagère, 1x caillebotis, 1x bac de rétention au sol (V=22.0L) | tôle d'acier revêtement époxy RAL 7035 | Charnière : à gauche à droite 33659 34387 |
| 4x étagère, 1x caillebotis, 1x bac de rétention au sol (V=22.0L) | tôle d'acier revêtement époxy RAL 7035 | 33660 34388 |
| 3x étagère, 1x bac de rétention au sol (V=22.0L) | tôle d'acier revêtement époxy RAL 7035 | 33661 34389 |
| 4x étagère, 1x bac de rétention au sol (V=22.0L) | tôle d'acier revêtement époxy RAL 7035 | 33662 34390 |
| 3x étagère de rétention (V=11.5L), 1x caillebotis, 1x bac de rétention au sol (V=33.0L) | tôle d'acier revêtement époxy RAL 7035 | 33663 34391 |
| 3x étagère, 1x caillebotis, 1x bac de rétention au sol (V=22.0L) | acier inoxydable | 30257 33451 |
| 4x étagère, 1x caillebotis, 1x bac de rétention au sol (V=22.0L) | acier inoxydable | 30258 33452 |
| 3x étagère, 1x bac de rétention au sol (V=22.0L) | acier inoxydable | 30260 33454 |
| 4x étagère, 1x bac de rétention au sol (V=22.0L) | acier inoxydable | 30261 33455 |
| 3x étagère de rétention (V=11.5L), 1x caillebotis, 1x bac de rétention au sol (V=33.0L) | acier inoxydable | 30263 33457 |
| 4x étagère de rétention (V=11.0L), 1x bac de rétention au sol (V=11.0L) | PP gris | 30266 33460 |
| 3x étagère de rétention (V=11.0L), 1x bac de rétention au sol (V=11.0L) | PP gris | 30265 33459 |
| 4x tiroir (V=4.5L) | tôle d'acier revêtement époxy RAL 7035 | 33681 34392 |
| 5x tiroir (V=4.5L) | tôle d'acier revêtement époxy RAL 7035 | 33682 34393 |
| 6x tiroir (V=4.5L) | tôle d'acier revêtement époxy RAL 7035 | 33683 34394 |
| 3x tiroir (V=4.5L), 1x tiroir (évacuation) (V=75L), 1x bac de rétention au sol (V=22.0L) | tôle d'acier revêtement époxy RAL 7035 | 30270 33464 |
| 4x tiroir (V=4.5L), 1x tiroir (évacuation) (V=75L), 1x bac de rétention au sol (V=22.0L) | tôle d'acier revêtement époxy RAL 7035 | 30271 33465 |
| 4x tiroir (V=4.5L) | acier inoxydable | 33686 34397 |
| 5x tiroir (V=4.5L) | acier inoxydable | 33687 34398 |
| 6x tiroir (V=4.5L) | acier inoxydable | 33688 34399 |
| 3x tiroir (V=4.5L), 1x tiroir (évacuation) (V=75L), 1x bac de rétention au sol (V=22.0L) | acier inoxydable | 30275 33469 |
| 4x tiroir (V=4.5L), 1x tiroir (évacuation) (V=75L), 1x bac de rétention au sol (V=22.0L) | acier inoxydable | 30276 33470 |



Configuration personnalisée du modèle S90.196.060 / S90.196.060.WDAS

| Modèle | Information / équipement | L x P x H (mm) | Code article |
|-------------------|-------------------------------------------------------------------------------------------------------|------------------|--------------|
| S90.196.060 | corps sans équipement intérieur, avec charnières de porte à gauche | 596 x 616 x 1968 | 30227 |
| S90.196.060.WDAS | corps sans équipement intérieur, avec charnières de porte à gauche, avec système de maintien de porte | 596 x 616 x 1968 | 30228 |
| S90.196.060.R | corps sans équipement intérieur, avec charnières de porte à droite | 596 x 616 x 1968 | 30229 |
| S90.196.060.WDASR | corps sans équipement intérieur, avec charnières de porte à droite, avec système de maintien de porte | 596 x 616 x 1968 | 30230 |

| Couleur du corps | Couleur de porte | Code article |
|-----------------------------------|-----------------------------------|--------------|
| Gris clair RAL 7035 | gris clair RAL 7035 | 001 4 |
| Jaune sécurité RAL 1004 | jaune sécurité RAL 1004 | 002 4 |
| Blanc Laboratoire (sim. RAL 9016) | blanc Laboratoire (sim. RAL 9016) | 005 4 |

| Équipements | Matériau | L x P x H (mm) | 1) | 2) | 3) | Code article |
|--------------------------------|----------------------------------------------------|----------------------------------------|------------------|--------|-------|--------------|
| Étagère | | | | | | |
| | Étagère | tôle d'acier revêtement époxy RAL 7035 | 440 x 432 x 30* | 75,00 | | |
| | | acier inoxydable | 440 x 432 x 30* | 75,00 | | |
| | Étagère de rétention | tôle d'acier revêtement époxy RAL 7035 | 427 x 442 x 70* | 150,00 | 11,50 | 10,45 |
| | | acier inoxydable | 427 x 442 x 70* | 150,00 | 11,50 | 10,45 |
| | Étagère de rétention sans métal | PP gris | 370 x 417 x 89* | 50,00 | 11,00 | 10,00 |
| Caillebotis | | | | | | |
| | Caillebotis | tôle d'acier revêtement époxy RAL 7035 | 420 x 439 x 60 | 75,00 | | |
| | | acier inoxydable | 420 x 439 x 60 | 75,00 | | |
| | Caillebotis hauteur = 180 mm | tôle d'acier revêtement époxy RAL 7035 | 438 x 453 x 180 | 75,00 | | |
| | | acier inoxydable | 438 x 453 x 180 | 75,00 | | |
| | Caillebotis hauteur = 170 mm | tôle d'acier revêtement époxy RAL 7035 | 438 x 453 x 170 | 75,00 | | |
| | | acier inoxydable | 438 x 453 x 170 | 75,00 | | |
| Bac de rétention au sol | | | | | | |
| | Bac de rétention au sol | tôle d'acier revêtement époxy RAL 7035 | 442 x 457 x 130 | | 22,00 | 20,00 |
| | | acier inoxydable | 415 x 480 x 127* | | 22,00 | 20,00 |
| | Bac de rétention au sol hauteur = 180 mm | tôle d'acier revêtement époxy RAL 7035 | 439 x 454 x 180* | | 33,00 | 30,00 |
| | | acier inoxydable | 439 x 504 x 171* | | 33,00 | 30,00 |
| | Bac de rétention au sol sans métal | PP gris | 449 x 505 x 94 | | 11,00 | 10,00 |
| Tiroir | | | | | | |
| | Tiroir | tôle d'acier revêtement époxy RAL 7035 | 345 x 500 x 50* | 25,00 | 4,50 | 4,09 |
| | | acier inoxydable | 345 x 500 x 50* | 25,00 | 4,50 | 4,09 |
| | Tiroir (évacuation) | tôle d'acier revêtement époxy RAL 7035 | 329 x 502 x 50* | 50,00 | 7,50 | 6,82 |
| | | acier inoxydable | 329 x 502 x 50* | 50,00 | 7,50 | 6,82 |
| Accessoires | | | | | | |
| | Box de stockage charnière à gauche | tôle d'acier revêtement époxy RAL 7035 | 380 x 420 x 360 | | | |
| | | | | | | |
| | Box de stockage charnière à droite | tôle d'acier revêtement époxy RAL 7035 | 380 x 420 x 360 | | | |
| | | | | | | |
| | Surbac | PP gris | 353 x 406 x 88* | | 11,50 | 10,45 |
| | Surbac pour tiroir d'évacuation | PP noir | 313 x 413 x 175* | | 18,50 | 16,82 |
| | Surbac pour tiroir | PP nature | 318 x 449 x 66* | | 8,50 | 7,73 |
| | Caoutchouc antidérapant pour tiroir d'alimentation | noir | 495 x 340 x 1 | | | |
| | Passage de tubes | tôle d'acier revêtement époxy RAL 7035 | 182 x 104 x 48 | | | |
| | Box pour produits chimiques | PP bleu | 410 x 300 x 260 | | | |
| | Porte-documents DIN A5 | polystyrène | | | | |

| Ventilation | Code article |
|--------------------------------------------------------------------------------------|--------------|
| Unité d'extraction HFEA8677 sans contrôle du débit d'air | 14218 2 |
| Unité d'extraction HFEA11442 avec contrôle du débit d'air | 14220 2 |
| Caisson de ventilation à filtration intégrée UFA.20.30* avec contrôle du débit d'air | 25099 2 |

* L x P correspond à la surface de dépose utile

1) Capacité de charge (kg), 2) Volume de rétention (litres), 3) Volume max. des récipients dans l'armoire (litres)

REMARQUE :

Les tiroirs ne peuvent être configurés qu'avec le modèle d'armoire WDAS.



S-LINE

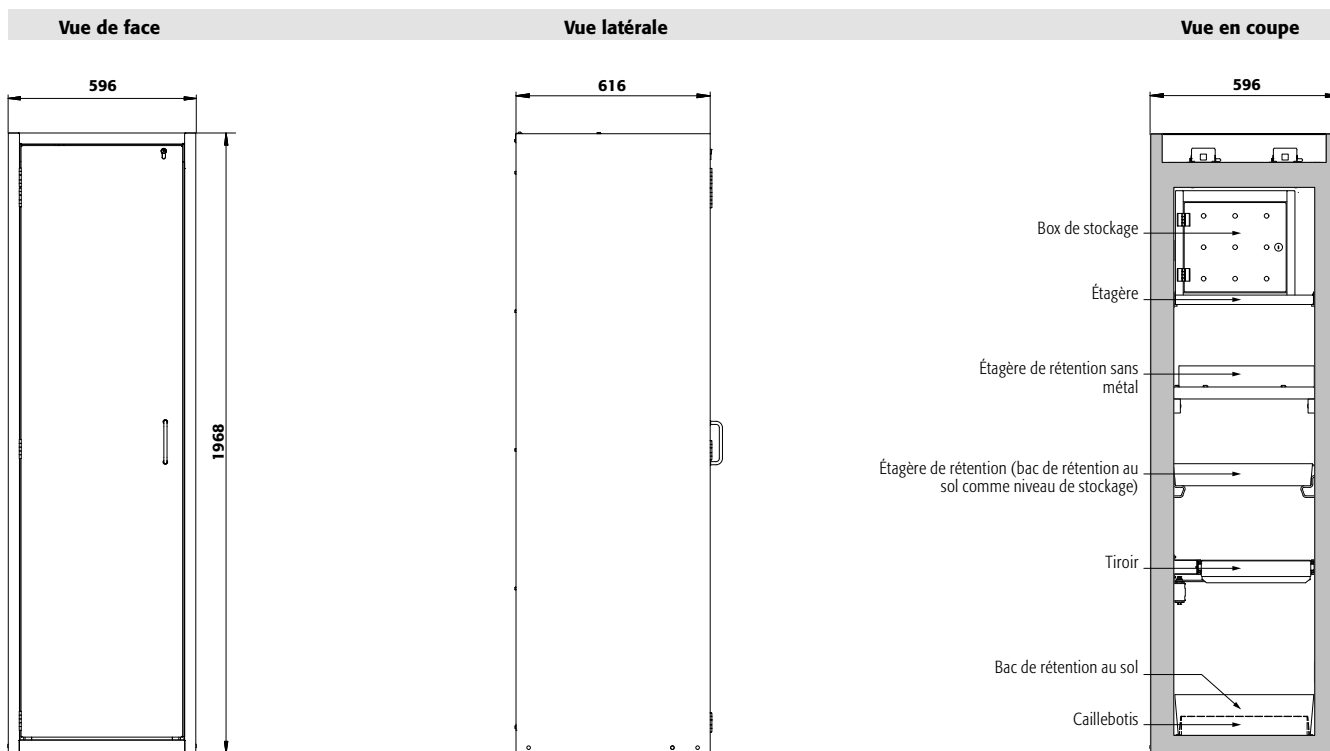

Caractéristiques techniques

S90.196.060(WDAS)

| | | |
|----------------------------------------------------------|-------------------|------------------|
| Dimensions l x P x H extérieur | mm | 596 x 616 x 1968 |
| Dimensions l x P x H intérieur | mm | 450 x 524 x 1742 |
| Poids sans équipement intérieur | kg | 260 |
| Renouvellement de l'air 10 fois | m ³ /h | 4 |
| Press. diff. (renouv. de l'air 10 fois - EK5/AK4) | Pa | 5 |
| Press. diff. (renouv. de l'air 10 fois) | Pa | 5 |
| Charge maximale | kg | 600 |
| Charge répartie | kg/m ² | 893 |

Socle de transport en option

| | | |
|---------------------|----|---------|
| Hauteur de l'entrée | mm | 95 |
| Largeur de l'entrée | mm | 2 x 224 |

Vue de dessus

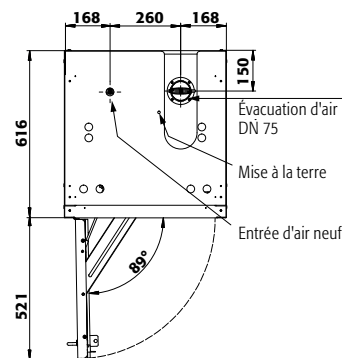

S90.196.060(WDAS)

Tiroirs/numéro

| | Hauteurs de stockage pour tiroirs | | | | | | | | | |
|-----------------|------------------------------------------|-----|-----|-----|-----|-----|-----|-----|---|---|
| | 9 | 8 | 7 | 6 | 5 | 4+1 | 4 | 3+1 | 3 | 2 |
| Distance 9 (mm) | 175 | | | | | | | | | |
| Distance 8 (mm) | 135 | 175 | | | | | | | | |
| Distance 7 (mm) | 135 | 200 | 175 | | | | | | | |
| Distance 6 (mm) | 135 | 200 | 200 | 270 | | | | | | |
| Distance 5 (mm) | 170 | 200 | 200 | 230 | 335 | 270 | | | | |
| Distance 4 (mm) | 170 | 170 | 200 | 230 | 330 | 200 | 365 | 300 | | |
| Distance 3 (mm) | 170 | 170 | 230 | 230 | 295 | 230 | 390 | 330 | | |
| Distance 2 (mm) | 170 | 170 | 230 | 230 | 265 | 230 | 390 | 330 | | |
| Distance 1 (mm) | 200 | 200 | 265 | 330 | 330 | 540 | 425 | 540 | | |

S90.196.060(WDAS)

Étagères/nombre

| | Hauteurs de stockage des étagères | | |
|-----------------|------------------------------------------|-----|---|
| | 4 | 3 | 2 |
| Distance 4 (mm) | 460 | | |
| Distance 3 (mm) | 285 | 490 | |
| Distance 2 (mm) | 315 | 380 | |
| Distance 1 (mm) | 315 | 410 | |

S90.196.060(WDAS)

Quantité

| | Capacité de stockage de chaque tiroir/récipient | |
|----|--------------------------------------------------------|------------|
| | Type de récipient | Volume |
| 30 | Aérosols | 400 ml |
| 12 | Aérosols | 1 litre |
| 12 | Bouteille de lab. (en verre) | 1 litre |
| 12 | Bouteille de lab. (en pe) | 1 litre |
| 6 | Bouteille de lab. (en verre) | 2,5 litres |

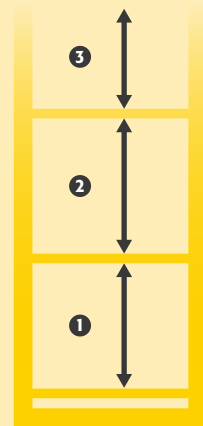



Armoire de sécurité
S-CLASSIC-90 modèle S90.196.060.MH.WDAS
 gris clair (RAL 7035), équipée avec 2 x étagère (tôle d'acier revêtement époxy), 1 x caillebotis, 1 x bac de rétention au sol (tôle d'acier revêtement époxy), 2 x étagère de rétention, 1 x bac de rétention au sol (PP)

Code article 30353-001-33835



Stockage sécurisé, conforme à la réglementation en vigueur des produits dangereux, inflammables dans les zones de travail

Fonction / construction:

- **Robuste et durable** : structure extérieure solide en acier revêtu époxy, 3 charnières de fixation par porte, mécanisme de fermeture complet et éléments de sécurité protégés contre la corrosion montés hors de la zone de stockage
- **Deux en un** : deux compartiments (division horizontale) permettant le stockage de substances dangereuses inflammables et corrosives dans une même armoire
- **Confortable** : rappel automatique de porte, maintien de porte en position ouverte, stockage sécurisé des récipients
- **Utilisation contrôlée** : porte verrouillable, compatible avec fermeture centralisée

- **Installation facile** : pieds réglables intégrés
- **Aération et ventilation** : système d'aération et de ventilation intégrés pour le raccordement (diamètre 75 mm) à un dispositif technique d'évacuation d'air

Équipements intérieurs disponibles:

- Tiroirs – exploitation optimale de la capacité de stockage disponible
- Surbacs (PE ou PP)
- Étagère d'une capacité de charge de 75 kg
- Box de stockage
- Caillebotis
- Étagères de rétention sans métal et bacs de rétention
- Bacs-étagères d'une capacité de charge de 150 kg
- Bac de rétention au sol



Équipement intérieur sans métal

Idéal pour le stockage de substances dangereuses inflammables corrosives. Étagères de rétention et bacs de rétention au sol en PE ou PP, résistants aux produits corrosifs.



Bac de rétention au sol

Volume de rétention élevé, idéalement adapté au stockage de récipients plus gros, sécurité de rétention des fuites



Étagère

Réglable en hauteur

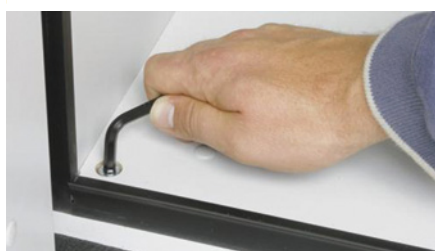

Dispositifs de réglage

Pour compenser les inégalités du sol



Unité d'extraction

Ventilation des armoires de sécurité
Installation rapide par emboîtement, aucun accessoire de raccordement est nécessaire
Plus d'information et autres modèles à partir de la page 495

Code article 14218

Cherchez-vous la bonne armoire de sécurité ?

Notre configurateur de produits en ligne optimisé vous aide à trouver la bonne solution de stockage étape par étape.

Faites le test : www.ascos-configurator.com



Armoire de sécurité
S-CLASSIC-90 modèle S90.196.060.MH.WDAS
 gris clair (RAL 7035), équipée avec 3 x tiroir (tôle d'acier revêtement époxy),
 2 x étagère de rétention, 1 x bac de rétention au sol (PP)
Code article 30353-001-33837 4



Armoire de sécurité
S-CLASSIC-90 modèle S90.196.060.MH.WDAS
 gris clair (RAL 7035), équipée avec 2 x étagère, 1 x caillebotis, 1 x bac de rétention
 au sol (acier inoxydable), 2 x étagère de rétention, 1 x bac de rétention au sol (PP)
Code article 30353-001-30355 4

3 couleurs de porte sont disponibles
 sans frais supplémentaires :



001 002 005

Exemple de commande
 Pour bien remplir votre bon de commande



30353 — 001 — 33835

| Modèle | Information / équipement | Code article |
|----------------------|-------------------------------------------------------------------------------------------------------------------|--------------|
| S90.196.060.MH.WDAS | corps sans équipement intérieur, avec charnières de porte à gauche, avec paroi de séparation médiane (horizontal) | 30353 |
| S90.196.060.MH.WDASR | corps sans équipement intérieur, avec charnières de porte à droite, avec paroi de séparation médiane (horizontal) | 33823 |

| Couleur du corps | Couleur de porte | Code article |
|-----------------------------------|-----------------------------------|--------------|
| Gris clair RAL 7035 | gris clair RAL 7035 | 001 4 |
| Jaune sécurité RAL 1004 | jaune sécurité RAL 1004 | 002 4 |
| Blanc Laboratoire (sim. RAL 9016) | blanc Laboratoire (sim. RAL 9016) | 005 4 |

| Packs d'équipement (commande uniquement possible en même temps que l'armoire) | Matériau | Code article |
|--------------------------------------------------------------------------------------------------------------------------------------------------------------|-------------------------------------------------|-------------------------------------------------------|
| En haut: 2x étagère, 1x caillebotis, 1x bac de rétention au sol (V=22.0L) En bas: 2x étagère de rétention (V=11.0L), 1x bac de rétention au sol (V=11.0L) | tôle d'acier revêtement époxy RAL 7035, PP gris | Charnière : à gauche à droite 33835 34423 2 |
| En haut: 2x étagère, 1x caillebotis, 1x bac de rétention au sol (V=22.0L) En bas: 2x étagère de rétention (V=11.0L), 1x bac de rétention au sol (V=11.0L) | acier inoxydable, PP gris | 30355 33489 2 |
| En haut: 2x tiroir (V=4.5L) En bas: 2x étagère de rétention (V=11.0L), 1x bac de rétention au sol (V=11.0L) | tôle d'acier revêtement époxy RAL 7035, PP gris | 33836 34424 2 |
| En haut: 3x tiroir (V=4.5L) En bas: 2x étagère de rétention (V=11.0L), 1x bac de rétention au sol (V=11.0L) | tôle d'acier revêtement époxy RAL 7035, PP gris | 33837 34425 2 |



Configuration personnalisée du modèle S90.196.060.MH.WDAS

| Modèle | Information / équipement | L x P x H (mm) | Code article |
|----------------------|-------------------------------------------------------------------------------------------------------------------|------------------|--------------|
| S90.196.060.MH.WDAS | corps sans équipement intérieur, avec charnières de porte à gauche, avec paroi de séparation médiane (horizontal) | 596 x 616 x 1968 | 30353 |
| S90.196.060.MH.WDASR | corps sans équipement intérieur, avec charnières de porte à droite, avec paroi de séparation médiane (horizontal) | 596 x 616 x 1968 | 33823 |

| Couleur du corps | Couleur de porte | Code article |
|-----------------------------------|-----------------------------------|--------------|
| Gris clair RAL 7035 | gris clair RAL 7035 | 001 |
| Jaune sécurité RAL 1004 | jaune sécurité RAL 1004 | 002 |
| Blanc Laboratoire (sim. RAL 9016) | blanc Laboratoire (sim. RAL 9016) | 005 |

| Équipements | Matériau | L x P x H (mm) | 1) | 2) | 3) | Code article | |
|--------------------|----------------------------------------------------|----------------------------------------|------------------|--------|-------------|-------------------------------|-------|
| Étagère | | | | | | | |
| | Étagère | tôle d'acier revêtement époxy RAL 7035 | 440 x 432 x 30* | 75,00 | | Charnière : à gauche à droite | |
| | | acier inoxydable | 440 x 432 x 30* | 75,00 | | 30098 | 30098 |
| | Étagère de rétention | tôle d'acier revêtement époxy RAL 7035 | 427 x 442 x 70* | 150,00 | 11,50 10,45 | 30099 | 30099 |
| | | acier inoxydable | 427 x 442 x 70* | 150,00 | 11,50 10,45 | 30103 | 30103 |
| | Étagère de rétention sans métal | PP gris | 370 x 417 x 89* | 50,00 | 11,00 10,00 | 30106 | 30106 |
| Caillebotis | | | | | | | |
| | Caillebotis | tôle d'acier revêtement époxy RAL 7035 | 420 x 439 x 60 | 75,00 | | 5555 | 5555 |
| | | acier inoxydable | 420 x 439 x 60 | 75,00 | | 5776 | 5776 |
| | Caillebotis hauteur = 180 mm | tôle d'acier revêtement époxy RAL 7035 | 438 x 453 x 180 | 75,00 | | 17693 | 17693 |
| | | acier inoxydable | 438 x 453 x 170 | 75,00 | | 10254 | 10254 |
| | Caillebotis hauteur = 170 mm | tôle d'acier revêtement époxy RAL 7035 | 442 x 457 x 130 | 22,00 | 20,00 | 33594 | 33594 |
| | | acier inoxydable | 415 x 480 x 127* | 22,00 | 20,00 | 30104 | 30104 |
| | Bac de rétention au sol hauteur = 180 mm | tôle d'acier revêtement époxy RAL 7035 | 439 x 454 x 180* | 33,00 | 30,00 | 33605 | 33605 |
| | | acier inoxydable | 439 x 504 x 171* | 33,00 | 30,00 | 30105 | 30105 |
| | Bac de rétention au sol sans métal | PP gris | 449 x 505 x 94 | 11,00 | 10,00 | 33828 | 33828 |
| Tiroir | | | | | | | |
| | Tiroir | tôle d'acier revêtement époxy RAL 7035 | 345 x 500 x 50* | 25,00 | 4,50 4,09 | 30108 | 33383 |
| | | acier inoxydable | 345 x 500 x 50* | 25,00 | 4,50 4,09 | 30110 | 33396 |
| | Tiroir (évacuation) | tôle d'acier revêtement époxy RAL 7035 | 329 x 502 x 50* | 50,00 | 7,50 6,82 | 30109 | 33399 |
| | | acier inoxydable | 329 x 502 x 50* | 50,00 | 7,50 6,82 | 30111 | 33400 |
| Accessoires | | | | | | | |
| | Box de stockage charnière à gauche | tôle d'acier revêtement époxy RAL 7035 | 380 x 420 x 360 | | | 30029 | 30029 |
| | Box de stockage charnière à droite | tôle d'acier revêtement époxy RAL 7035 | 380 x 420 x 360 | | | 30030 | 30030 |
| | Surbac | PP gris | 353 x 406 x 88* | 11,50 | 10,45 | 9706 | 9706 |
| | Surbac pour tiroir d'évacuation | PP noir | 313 x 413 x 175* | 18,50 | 16,82 | 18474 | 18474 |
| | Surbac pour tiroir | PP nature | 318 x 449 x 66* | 8,50 | 7,73 | 18472 | 18472 |
| | Caoutchouc antidérapant pour tiroir d'alimentation | noir | 495 x 340 x 1 | | | 8719 | 8719 |
| | Passage de tubes | tôle d'acier revêtement époxy RAL 7035 | 182 x 104 x 48 | | | 30035 | 30035 |
| | Box pour produits chimiques | PP bleu | 410 x 300 x 260 | | | 30038 | 30038 |
| | Porte-documents DIN A5 | polystyrène | | | | 30793 | 30793 |

| Ventilation | Code article |
|--------------------------------------------------------------------------------------|--------------|
| Unité d'extraction HFEA.8677. sans contrôle du débit d'air | 14218 |
| Caisson de ventilation à filtration intégrée UFA.20.30* avec contrôle du débit d'air | 25099 |
| Unité d'extraction HFEA.11442. avec contrôle du débit d'air | 14220 |

* L x P correspond à la surface de dépose utile

1) Capacité de charge (kg), 2) Volume de rétention (litres), 3) Volume max. des récipients dans l'armoire (litres)

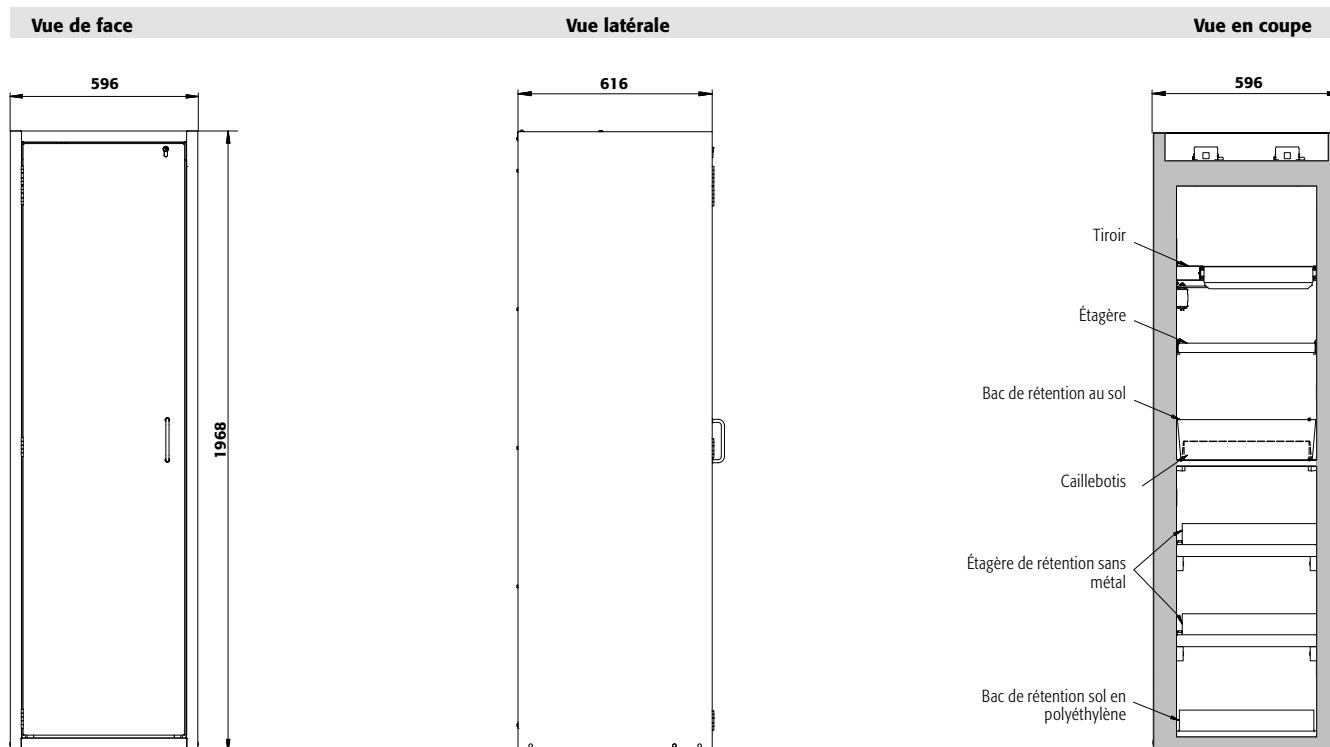
**Caractéristiques techniques**

Dimensions l x P x H extérieur
Dimensions l x P x H intérieur

Poids sans équipement intérieur

Renouvellement de l'air **10 fois**

Press. diff. (**renouv. de l'air 10 fois - EK5/AK4**)

Press. diff. (**renouv. de l'air 10 fois**)

Charge maximale

Charge répartie

Socle de transport en option

Hauteur de l'entrée

Largeur de l'entrée

S90.196.060.MH.WDAS

| | |
|-------------------|-----------------------------------------------------|
| mm | 596 x 616 x 1968 |
| mm | en haut: 450 x 524 x 877 en bas: 450 x 524 x 845 |
| kg | 260 |
| m ³ /h | 4 |
| Pa | 5 |
| Pa | 5 |
| kg | 600 |
| kg/m ² | 891 |

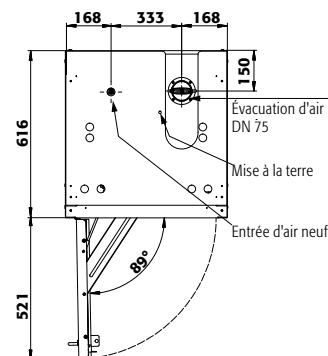
Vue de dessus**S90.196.060.MH.WDAS(R) Hauteurs de stockage standard des tiroirs (compartiment supérieur)**

| Tiroirs/numéro | 3 | 2 |
|-----------------|-----|-----|
| Distance ③ (mm) | 205 | |
| Distance ② (mm) | 265 | 365 |
| Distance ① (mm) | 330 | 455 |

S90.196.060.MH.WDAS(R) Hauteurs de stockage standard des étagères (compartiment supérieur)

| Étagères/nombre | 2 |
|-----------------|-----|
| Distance ② (mm) | 270 |
| Distance ① (mm) | 250 |

S90.196.060.MH.WDAS(R) Hauteurs de stockage standard des bacs de rétention au sol (compartiment inférieur)

| Étagères/nombre | 2 |
|-----------------|-----|
| Distance ② (mm) | 235 |
| Distance ① (mm) | 240 |

S90.196.060.MH.WDAS(R) Capacité de stockage de chaque tiroir/récipient

| Quantité | Type de récipient | Volume |
|----------|------------------------------|------------|
| 30 | Aérosols | 400 ml |
| 12 | Aérosols | 1 litre |
| 12 | Bouteille de lab. (en verre) | 1 litre |
| 12 | Bouteille de lab. (en pe) | 1 litre |
| 6 | Bouteille de lab. (en verre) | 2,5 litres |

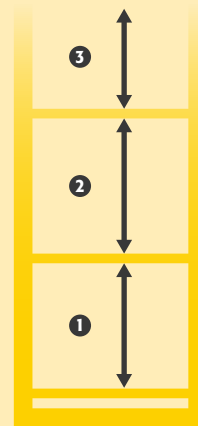



AVEZ VOUS DE L'ESPACE À GASPILLER ?

... évidemment, non.

Alors lisez attentivement ce qui va suivre....



L'OBJECTIF

**Cette photo vous est-elle familière ?
Posons-nous les bonnes questions :**

- Quelles sont les conditions à respecter lors du retrait des récipients de l'armoire ?
- Quels types de récipients sont placés devant les étagères, lesquels sont à l'arrière ?
- Quelles matières dangereuses doivent être placées sur un niveau de stockage ?
- Qu'est-ce qui garantit un retrait facile et en toute sécurité des récipients situés à l'arrière ?

LA SOLUTION

Des armoires de sécurité équipées de tiroirs de rétention pour répondre à chacune de ces problématiques !

- Stockage des récipients de petite capacité
- Accès facile pour le stockage ou le retrait des produits de l'armoire
- Options de stockage des récipients de collecte
- Collecte sûre et facile des déchets dans les récipients





Choisissez le nombre de tiroirs, en fonction de la quantité et des dimensions des récipients qu'ils doivent contenir. Nous vous offrons la possibilité d'équiper votre armoire de sécurité jusqu'à 9 tiroirs à extraction totale !



Travail en toute sécurité lors du remplissage ou du retrait des récipients, pas de choc ou de risque d'accident avec les autres récipients lors du remplissage ou du retrait.



Pratique : aucune gêne lors du retrait des récipients de la zone de stockage arrière.



Positionner un récipient à l'avant ou à l'arrière n'est plus un problème. Le tiroir à extraction totale vous permet toujours un aperçu complet du niveau de stockage.









Les matières dangereuses qui doivent être rangées ensemble sur un même niveau de stockage, peuvent facilement être disposées dans un tiroir. Doublez ainsi votre capacité de stockage !



À titre d'information

Les trois comparaisons suivantes indiquent le volume de stockage des tiroirs par rapport aux étagères.

| Largeur de l'armoire | Récipient | 3 étagères | 6 tiroirs | Avantages | Economie |
|------------------------------------------------------------|---------------|-----------------------------------------------------------------------------------------------|------------------------------------------------------------------------------------------------|------------------------------------------------------|------------------------------|
| 1200 mm | 1 et 2 litres |  ~ 95 L |  ~ 190 L | 100 % une plus grande capacité de stockage | jusqu'à 800,00 €* |
| 900 mm | 1 et 2 litres |  ~ 60 L |  ~ 130 L | 115 % une plus grande capacité de stockage | jusqu'à 500,00 €* |
| * Économisez sur 2 armoires avec étagères 600 mm | 1 et 2 litres |  ~ 35 L |  ~ 75 L | 105 % une plus grande capacité de stockage | jusqu'à 600,00 €* |



Stockage sécurisé, conforme à la réglementation en vigueur des produits dangereux, inflammables dans les zones de travail

Fonction / construction:

- **Robuste et durable** : structure extérieure solide en acier revêtu époxy, 3 charnières de fixation par porte, mécanisme de fermeture complet et éléments de sécurité protégés contre la corrosion montés hors de la zone de stockage
- **Ergonomiques et sûres (modèle .WDAS)** : système de maintien de porte, retrait ou stockage pratique et sans risque des récipients
- **Utilisation contrôlée** : portes verrouillables avec un système de fermeture centralisée (passe)
- **Installation facile** : pieds réglables intégrés
- **Aération et ventilation** : système d'aération et de ventilation intégrés pour le raccordement (diamètre 75

mm) à un dispositif technique d'évacuation d'air

Équipements intérieurs disponibles:

- Tiroirs – exploitation optimale de la capacité de stockage disponible
- Surbacs (PE ou PP)
- Étagère d'une capacité de charge de 75 kg
- Box de stockage
- Caillebotis
- Étagères de rétention sans métal et bacs de rétention
- Tiroirs pour charges lourdes d'une capacité de charge de 100 kg
- Bacs-étagères d'une capacité de charge de 150 kg
- Bac de rétention au sol

Armoire de sécurité

S-CLASSIC-90 modèle S90.129.120

jaune sécurité (RAL 1004), équipée avec 2 x étagère (tôle d'acier revêtement époxy), 1 x caillebotis, 1 x bac de rétention au sol (tôle d'acier revêtement époxy)

Code article 30121-002-33744

(caisson de ventilation à filtre intégré en option)



Guide des produits chimiques

... résume clairement les lois et le contexte juridique concernant le stockage et la manipulation de celles-ci. Obtenez maintenant votre exemplaire à l'adresse www.asecos.fr



Tiroir

Volume de stockage élevé, idéal pour les petits contenants

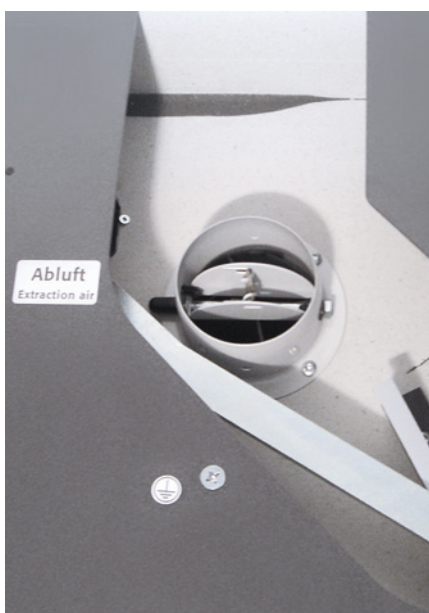

Mise en service rapide

Système d'aération et de ventilation intégrés pour le raccordement (diamètre 75 mm) à un dispositif technique d'évacuation d'air



Unité d'extraction

Ventilation des armoires de sécurité
Installation rapide par emboîtement, aucun accessoire de raccordement est nécessaire

Plus d'information, à partir de la page 495

Code article 14218

Caisson de ventilation à filtre intégré

Économisez sur l'installation de conduites d'évacuation d'air coûteuses
Plus d'information, à partir de la page 490

Code article 25099

**Armoire de sécurité****S-CLASSIC-90 modèle S90.129.120.WDAS**

jaune sécurité (RAL 1004), équipée avec 2 x tiroir (tôle d'acier revêtement époxy)

Code article 30122-002-33753 **Armoire de sécurité****S-CLASSIC-90 modèle S90.129.120.WDAS**

gris clair (RAL 7035), équipée avec 3 x tiroir (tôle d'acier revêtement époxy)

Code article 30122-001-33754 2 couleurs de porte sont disponibles
sans frais supplémentaires :

001



002

**REMARQUE : cet équipement intérieur avec tiroirs
n'est commandé qu'avec des armoires WDAS****Exemple de commande**

Pour bien remplir votre bon de commande



30122



001



33744

| Modèle | Information / équipement | Code article |
|------------------|--------------------------------------------------------------------|--------------|
| S90.129.120.WDAS | corps sans équipement intérieur, avec système de maintien de porte | 30122 |
| S90.129.120 | corps sans équipement intérieur | 30121 |

| Couleur du corps | Couleur de porte | Code article |
|-------------------------|-------------------------|--------------|
| Gris clair RAL 7035 | gris clair RAL 7035 | 001 |
| Jaune sécurité RAL 1004 | jaune sécurité RAL 1004 | 002 |

| Packs d'équipement (commande uniquement possible en même temps que l'armoire) | Matériau | Code article |
|-----------------------------------------------------------------------------------------|----------------------------------------|--------------|
| 2x étagère, 1x caillebotis, 1x bac de rétention au sol [V=33.0L] | tôle d'acier revêtement époxy RAL 7035 | 33744 |
| 3x étagère, 1x caillebotis, 1x bac de rétention au sol [V=33.0L] | tôle d'acier revêtement époxy RAL 7035 | 33745 |
| 2x étagère, 1x bac de rétention au sol [V=33.0L] | tôle d'acier revêtement époxy RAL 7035 | 33746 |
| 3x étagère, 1x bac de rétention au sol [V=33.0L] | tôle d'acier revêtement époxy RAL 7035 | 33747 |
| 2x étagère de rétention [V=33.0L], 1x caillebotis, 1x bac de rétention au sol [V=55.0L] | tôle d'acier revêtement époxy RAL 7035 | 33748 |
| 2x étagère, 1x caillebotis, 1x bac de rétention au sol [V=33.0L] | acier inoxydable | 33749 |
| 3x étagère, 1x caillebotis, 1x bac de rétention au sol [V=33.0L] | acier inoxydable | 33750 |
| 2x étagère, 1x bac de rétention au sol [V=33.0L] | acier inoxydable | 33751 |
| 3x étagère, 1x bac de rétention au sol [V=33.0L] | acier inoxydable | 33752 |
| 2x étagère de rétention [V=33.0L], 1x bac de rétention au sol [V=33.0L] | PP gris | 30165 |
| 3x étagère de rétention [V=33.0L], 1x bac de rétention au sol [V=33.0L] | PP gris | 30166 |
| 2x tiroir [V=29.0L] | tôle d'acier revêtement époxy RAL 7035 | 33753 |
| 3x tiroir [V=29.0L] | tôle d'acier revêtement époxy RAL 7035 | 33754 |
| 2x tiroir [V=29.0L] | acier inoxydable | 33755 |
| 3x tiroir [V=29.0L] | acier inoxydable | 33756 |



Configuration personnalisée du modèle S90.129.120 / S90.129.120.WDAS

| Modèle | Information / équipement | L x P x H (mm) | Code article |
|------------------|--------------------------------------------------------------------|-------------------|--------------|
| S90.129.120 | corps sans équipement intérieur | 1196 x 616 x 1298 | 30121 |
| S90.129.120.WDAS | corps sans équipement intérieur, avec système de maintien de porte | 1196 x 616 x 1298 | 30122 |

| Couleur du corps | Couleur de porte | Code article |
|-------------------------|-------------------------|--------------|
| Gris clair RAL 7035 | gris clair RAL 7035 | 001 |
| Jaune sécurité RAL 1004 | jaune sécurité RAL 1004 | 002 |

| Équipements | Matériau | L x P x H (mm) | 1) | 2) | 3) | Code article |
|---------------------------------------|----------------------------------------|-------------------|--------|-------|-------|--------------|
| Etagère | | | | | | |
| Étagère | tôle d'acier revêtement époxy RAL 7035 | 1040 x 432 x 30* | 75,00 | | | 30021 |
| | acier inoxydable | 1040 x 432 x 30* | 75,00 | | | 30024 |
| Étagère de rétention | tôle d'acier revêtement époxy RAL 7035 | 1022 x 442 x 80* | 150,00 | 33,00 | 30,00 | 30028 |
| | acier inoxydable | 1022 x 442 x 80* | 150,00 | 33,00 | 30,00 | 30064 |
| Étagère de rétention sans métal | PP gris | 888 x 415 x 107* | 50,00 | 33,00 | 30,00 | 30027 |
| Caillebotis comme niveaux de stockage | acier galvanisé | 1036 x 450 x 30 | 180,00 | | | 27566 |
| Caillebotis | | | | | | |
| Caillebotis | tôle d'acier revêtement époxy RAL 7035 | 1024 x 417 x 60 | 75,00 | | | 5536 |
| | acier inoxydable | 1024 x 417 x 60 | 75,00 | | | 5773 |
| Caillebotis hauteur = 135 mm | tôle d'acier revêtement époxy RAL 7035 | 1004 x 422 x 135 | 135,00 | | | 14084 |
| Bac de rétention au sol | | | | | | |
| Bac de rétention au sol | tôle d'acier revêtement époxy RAL 7035 | 1025 x 445 x 80* | | 33,00 | 30,00 | 33634 |
| | acier inoxydable | 1025 x 445 x 80* | | 33,00 | 30,00 | 33641 |
| Bac de rétention au sol V = 55,5 L | tôle d'acier revêtement époxy RAL 7035 | 1016 x 439 x 130* | | 55,00 | 50,00 | 33639 |
| | acier inoxydable | 1022 x 442 x 122* | | 55,50 | 50,45 | 30026 |
| Bac de rétention au sol sans métal | PP gris | 888 x 415 x 111* | | 33,00 | 30,00 | 33830 |
| Tiroir | | | | | | |
| Tiroir | tôle d'acier revêtement époxy RAL 7035 | 844 x 488 x 90* | 60,00 | 29,00 | 26,36 | 30031 |
| | acier inoxydable | 844 x 488 x 90* | 60,00 | 29,00 | 26,36 | 30033 |
| Tiroir pour charges lourdes | tôle d'acier revêtement époxy RAL 7035 | 843 x 487 x 162* | 100,00 | 66,00 | 60,00 | 30032 |
| | acier inoxydable | 843 x 487 x 162* | 100,00 | 66,00 | 60,00 | 30034 |
| Accessoires | | | | | | |
| Box de stockage charnière à gauche | tôle d'acier revêtement époxy RAL 7035 | 380 x 420 x 360 | | | | 30029 |
| Box de stockage charnière à droite | tôle d'acier revêtement époxy RAL 7035 | 380 x 420 x 360 | | | | 30030 |
| Surbac pour étagère | PE noir | 1000 x 392 x 50* | | 18,00 | 16,36 | 7223 |
| Surbac pour tiroir | PP gris | 834 x 450 x 96* | | 33,50 | 30,45 | 10054 |
| Caoutchouc antidérapant pour tiroir | noir | 840 x 490 x 1 | | | | 8699 |
| Passage de tubes | tôle d'acier revêtement époxy RAL 7035 | 182 x 104 x 48 | | | | 30035 |
| Box pour produits chimiques | PP bleu | 410 x 300 x 260 | | | | 30038 |
| Porte-documents DIN A5 | polystyrène | | | | | 30793 |

| Ventilation | Code article |
|--------------------------------------------------------------------------------------|--------------|
| Unité d'extraction HFEA.8677. sans contrôle du débit d'air | 14218 |
| Unité d'extraction HFEA.11442. avec contrôle du débit d'air | 14220 |
| Caisson de ventilation à filtration intégrée UFA.20.30* avec contrôle du débit d'air | 25099 |

* L x P correspond à la surface de dépose utile

1) Capacité de charge [kg], 2) Volume de rétention [litres], 3) Volume max. des récipients dans l'armoire [litres]

REMARQUE :

Les tiroirs ne peuvent être configurés qu'avec le modèle d'armoire WDAS.



Vue de face

Vue latérale

Vue en coupe

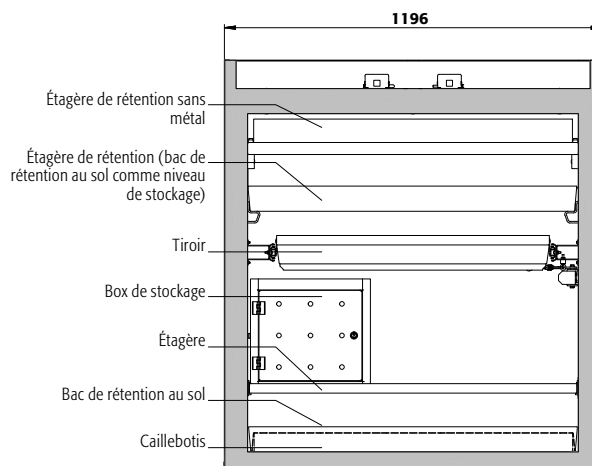
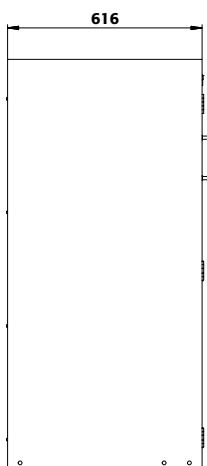
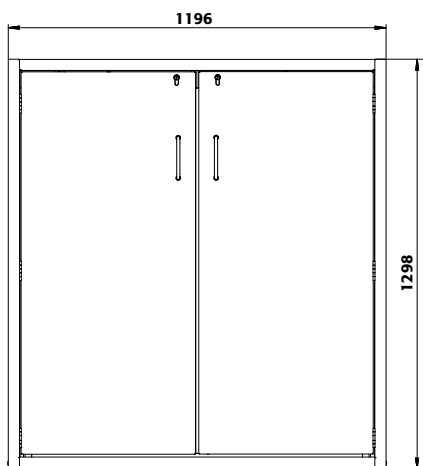

Caractéristiques techniques

S90.129.120(.WDAS)

| | | |
|----------------------------------------------------------|-------------------|-------------------|
| Dimensions l x P x H extérieur | mm | 1196 x 616 x 1298 |
| Dimensions l x P x H intérieur | mm | 1050 x 524 x 1072 |
| Poids sans équipement intérieur | kg | 270 |
| Renouvellement de l'air 10 fois | m ³ /h | 6 |
| Press. diff. (renouv. de l'air 10 fois - EK5/AK4) | Pa | 5 |
| Press. diff. (renouv. de l'air 10 fois) | Pa | 5 |
| Charge maximale | kg | 600 |
| Charge répartie | kg/m ² | 450 |

Socle de transport en option

| | | |
|---------------------|----|---------|
| Hauteur de l'entrée | mm | 100 |
| Largeur de l'entrée | mm | 2 x 440 |

Vue de dessus

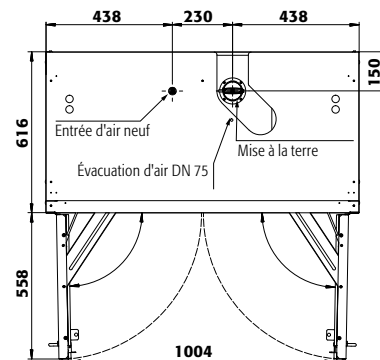

S90.129.120(.WDAS)

Tiroirs/numéro

| | | |
|----------|---|------|
| Distance | 9 | (mm) |
| Distance | 8 | (mm) |
| Distance | 7 | (mm) |
| Distance | 6 | (mm) |
| Distance | 5 | (mm) |
| Distance | 4 | (mm) |
| Distance | 3 | (mm) |
| Distance | 2 | (mm) |
| Distance | 1 | (mm) |

Hauteurs de stockage pour tiroirs

| | | | | | | | | | |
|---|---|---|---|---|-----|---|-----|---|---|
| 9 | 8 | 7 | 6 | 5 | 4+1 | 4 | 3+1 | 3 | 2 |
|---|---|---|---|---|-----|---|-----|---|---|

S90.129.120(.WDAS)

Étagères/nombre

| | | |
|----------|---|------|
| Distance | 4 | (mm) |
| Distance | 3 | (mm) |
| Distance | 2 | (mm) |
| Distance | 1 | (mm) |

Hauteurs de stockage des étagères

| | | |
|---|-----|-----|
| 4 | 3 | 2 |
| | 305 | |
| | 295 | 435 |
| | 330 | 520 |

S90.129.120(.WDAS)

Quantité

| |
|----|
| 90 |
| 40 |
| 40 |
| 40 |
| 15 |

Capacité de stockage de chaque tiroir/récipient

| | |
|------------------------------|---------------|
| Type de récipient | Volume |
| Aérosols | 400 ml |
| Aérosols | 1 litre |
| Bouteille de lab. (en verre) | 1 litre |
| Bouteille de lab. (en pe) | 1 litre |
| Bouteille de lab. (en verre) | 2,5 litres |

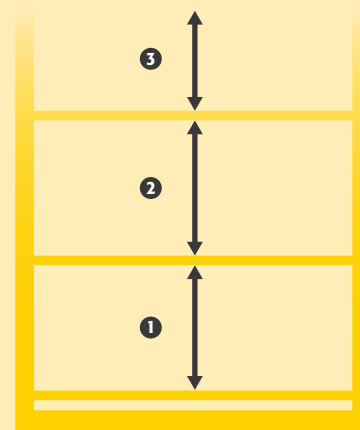



Stockage sécurisé, conforme à la réglementation en vigueur des produits dangereux, inflammables dans les zones de travail

Fonction / construction:

- **Robuste et durable** : structure extérieure solide en acier revêtu époxy, 3 charnières de fixation par porte, mécanisme de fermeture complet et éléments de sécurité protégés contre la corrosion montés hors de la zone de stockage
- **Ergonomiques et sûres (modèle .WDAS)** : système de maintien de porte, retrait ou stockage pratique et sans risque des récipients
- **Utilisation contrôlée** : porte verrouillable, compatible avec fermeture centralisée
- **Installation facile** : pieds réglables intégrés

- **Aération et ventilation** : système d'aération et de ventilation intégrés pour le raccordement (diamètre 75 mm) à un dispositif technique d'évacuation d'air

Équipements intérieurs disponibles:

- Tiroirs – exploitation optimale de la capacité de stockage disponible
- Surbacs (PE ou PP)
- Étagère d'une capacité de charge de 75 kg
- Box de stockage
- Caillebotis
- Étagères de rétention sans métal et bacs de rétention
- Bacs-étagères d'une capacité de charge de 150 kg
- Bac de rétention au sol

Armoire de sécurité
S-CLASSIC-90 modèle S90.129.060
jaune sécurité (RAL 1004), équipée avec 2 x étagère (tôle d'acier revêtement époxy), 1 x caillebotis, 1 x bac de rétention au sol (tôle d'acier revêtement époxy)
Code article 30238-002-33735
(caisson de ventilation à filtre intégré en option)



Tiroir
Volume de stockage élevé, idéal pour les petits contenants



Bac de rétention au sol
Volume de rétention élevé, idéalement adapté au stockage de récipients plus gros, sécurité de rétention des fuites



Unité d'extraction avec contrôle du débit d'air
Ventilation des armoires de sécurité
Installation rapide par emboîtement, aucun accessoire de raccordement est nécessaire
Plus d'information et autres modèles à partir de la page 495
Code article 14220



Etagère
Réglable en hauteur

Cherchez-vous la bonne armoire de sécurité ?
Notre configurateur de produits en ligne optimisé vous aide à trouver la bonne solution de stockage étape par étape.

Faites le test : www.asecos-configurator.com

Caisson de ventilation à filtre intégré
Économisez sur l'installation de conduites d'évacuation d'air coûteuses
Plus d'information, à partir de la page 490
Code article 25099



Armoire de sécurité
S-CLASSIC-90 modèle S90.129.060.WDAS
 gris clair (RAL 7035), équipée avec 2 x tiroir (tôle d'acier revêtement époxy)
Code article 30239-001-33740



Armoire de sécurité
S-CLASSIC-90 modèle S90.129.060.WDAS
 jaune sécurité (RAL 1004), équipée avec 3 x tiroir (tôle d'acier revêtement époxy)
Code article 30239-002-33741

2 couleurs de porte sont disponibles
 sans frais supplémentaires :



001 002

REMARQUE : cet équipement intérieur avec tiroirs n'est commandé qu'avec des armoires WDAS

Exemple de commande
 Pour bien remplir votre bon de commande



30238 — 001 — 33737

| Modèle | Information / équipement | Code article |
|-------------------|-------------------------------------------------------------------------------------------------------|--------------|
| S90.129.060 | corps sans équipement intérieur, avec charnières de porte à gauche | 30238 |
| S90.129.060.R | corps sans équipement intérieur, avec charnières de porte à droite | 30240 |
| S90.129.060.WDAS | corps sans équipement intérieur, avec charnières de porte à gauche, avec système de maintien de porte | 30239 |
| S90.129.060.WDASR | corps sans équipement intérieur, avec charnières de porte à droite, avec système de maintien de porte | 30241 |

| Couleur du corps | Couleur de porte | Code article |
|-------------------------|-------------------------|--------------|
| Gris clair RAL 7035 | gris clair RAL 7035 | 001 |
| Jaune sécurité RAL 1004 | jaune sécurité RAL 1004 | 002 |























| Packs d'équipement (commande uniquement possible en même temps que l'armoire) | Matériau | Code article |
|-----------------------------------------------------------------------------------------|----------------------------------------|--------------|
| 2x étagère, 1x caillebotis, 1x bac de rétention au sol (V=22.0L) | tôle d'acier revêtement époxy RAL 7035 | 33735 34413 |
| 3x étagère, 1x caillebotis, 1x bac de rétention au sol (V=22.0L) | tôle d'acier revêtement époxy RAL 7035 | 33736 34414 |
| 2x étagère, 1x bac de rétention au sol (V=22.0L) | tôle d'acier revêtement époxy RAL 7035 | 33737 34415 |
| 3x étagère, 1x bac de rétention au sol (V=22.0L) | tôle d'acier revêtement époxy RAL 7035 | 33738 34416 |
| 2x étagère de rétention (V=11.5L), 1x caillebotis, 1x bac de rétention au sol (V=33.0L) | tôle d'acier revêtement époxy RAL 7035 | 33739 34417 |
| 2x étagère, 1x caillebotis, 1x bac de rétention au sol (V=22.0L) | acier inoxydable | 30283 33499 |
| 3x étagère, 1x caillebotis, 1x bac de rétention au sol (V=22.0L) | acier inoxydable | 30284 33500 |
| 2x étagère, 1x bac de rétention au sol (V=22.0L) | acier inoxydable | 30285 33501 |
| 3x étagère, 1x bac de rétention au sol (V=22.0L) | acier inoxydable | 30286 33502 |
| 2x étagère de rétention (V=11.5L), 1x caillebotis, 1x bac de rétention au sol (V=33.0L) | acier inoxydable | 30287 33503 |
| 2x étagère de rétention (V=11.0L), 1x bac de rétention au sol (V=11.0L) | PP gris | 30289 33505 |
| 3x étagère de rétention (V=11.0L), 1x bac de rétention au sol (V=11.0L) | PP gris | 30290 33506 |
| 2x tiroir (V=4.5L) | tôle d'acier revêtement époxy RAL 7035 | 33740 34418 |
| 3x tiroir (V=4.5L) | tôle d'acier revêtement époxy RAL 7035 | 33741 34419 |
| 2x tiroir (V=4.5L) | acier inoxydable | 33742 34420 |
| 3x tiroir (V=4.5L) | acier inoxydable | 33743 34421 |



Configuration personnalisée du modèle S90.129.060 / S90.129.060.WDAS

| Modèle | Information / équipement | L x P x H (mm) | Code article |
|-------------------|-------------------------------------------------------------------------------------------------------|------------------|--------------|
| S90.129.060 | corps sans équipement intérieur, avec charnières de porte à gauche | 596 x 616 x 1298 | 30238 |
| S90.129.060.R | corps sans équipement intérieur, avec charnières de porte à droite | 596 x 616 x 1298 | 30240 |
| S90.129.060.WDAS | corps sans équipement intérieur, avec charnières de porte à gauche, avec système de maintien de porte | 596 x 616 x 1298 | 30239 |
| S90.129.060.WDASR | corps sans équipement intérieur, avec charnières de porte à droite, avec système de maintien de porte | 596 x 616 x 1298 | 30241 |

| Couleur du corps | Couleur de porte | Code article |
|-------------------------|-------------------------|--------------|
| Gris clair RAL 7035 | gris clair RAL 7035 | 001 4 |
| Jaune sécurité RAL 1004 | jaune sécurité RAL 1004 | 002 4 |

| Équipements | Matériau | L x P x H (mm) |  1) |  2) |  3) | Code article | |
|-------------------------------------------------------------------------------------|----------------------------------------------------|----------------------------------------|----------------------------------------------------------------------------------------|----------------------------------------------------------------------------------------|----------------------------------------------------------------------------------------|---------------|---------------|
| Étagère | | | | | | | |
|  | Étagère | tôle d'acier revêtement époxy RAL 7035 | 440 x 432 x 30* | 75,00 | | | |
| | | acier inoxydable | 440 x 432 x 30* | 75,00 | | 30098 30098 2 | |
| | Étagère de rétention | tôle d'acier revêtement époxy RAL 7035 | 427 x 442 x 70* | 150,00 | 11,50 | 10,45 | 30099 30099 2 |
|  | | acier inoxydable | 427 x 442 x 70* | 150,00 | 11,50 | 10,45 | 30103 30103 6 |
|  | Étagère de rétention sans métal | PP gris | 370 x 417 x 89* | 50,00 | 11,00 | 10,00 | 30106 30106 2 |
| Caillebotis | | | | | | | |
|  | Caillebotis | tôle d'acier revêtement époxy RAL 7035 | 420 x 439 x 60 | 75,00 | | | 5555 5555 2 |
| | | acier inoxydable | 420 x 439 x 60 | 75,00 | | | 5776 5776 2 |
|  | Caillebotis hauteur = 180 mm | tôle d'acier revêtement époxy RAL 7035 | 438 x 453 x 180 | 75,00 | | | 17693 17693 4 |
| | | acier inoxydable | 438 x 453 x 170 | 75,00 | | | 10254 10254 4 |
|  | Caillebotis hauteur = 170 mm | tôle d'acier revêtement époxy RAL 7035 | 438 x 453 x 180 | 75,00 | | | 17693 17693 4 |
| | | acier inoxydable | 438 x 453 x 170 | 75,00 | | | 10254 10254 4 |
| Bac de rétention au sol | | | | | | | |
|  | Bac de rétention au sol | tôle d'acier revêtement époxy RAL 7035 | 442 x 457 x 130 | 22,00 | 20,00 | | 33594 33594 2 |
| | | acier inoxydable | 415 x 480 x 127* | 22,00 | 20,00 | | 30104 30104 2 |
|  | Bac de rétention au sol hauteur = 180 mm | tôle d'acier revêtement époxy RAL 7035 | 439 x 454 x 180* | 33,00 | 30,00 | | 33605 33605 2 |
| | | acier inoxydable | 439 x 504 x 171* | 33,00 | 30,00 | | 30105 30105 6 |
|  | Bac de rétention au sol sans métal | PP gris | 449 x 505 x 94 | | 11,00 | 10,00 | 33828 33828 2 |
| Tiroir | | | | | | | |
|  | Tiroir | tôle d'acier revêtement époxy RAL 7035 | 345 x 500 x 50* | 25,00 | 4,50 | 4,09 | 30108 33383 2 |
| | | acier inoxydable | 345 x 500 x 50* | 25,00 | 4,50 | 4,09 | 30110 33396 2 |
|  | Tiroir (évacuation) | tôle d'acier revêtement époxy RAL 7035 | 329 x 502 x 50* | 50,00 | 7,50 | 6,82 | 30109 33399 2 |
| | | acier inoxydable | 329 x 502 x 50* | 50,00 | 7,50 | 6,82 | 30111 33400 2 |
| Accessoires | | | | | | | |
|  | Box de stockage charnière à gauche | tôle d'acier revêtement époxy RAL 7035 | 380 x 420 x 360 | | | | 30029 30029 2 |
| | | tôle d'acier revêtement époxy RAL 7035 | 380 x 420 x 360 | | | | 30030 30030 2 |
|  | Box de stockage charnière à droite | tôle d'acier revêtement époxy RAL 7035 | 380 x 420 x 360 | | | | 30030 30030 2 |
| | | tôle d'acier revêtement époxy RAL 7035 | 380 x 420 x 360 | | | | 30030 30030 2 |
|  | Surbac | PP gris | 353 x 406 x 88* | | 11,50 | 10,45 | 9706 9706 2 |
|  | Surbac pour tiroir d'évacuation | PP noir | 313 x 413 x 175* | | 18,50 | 16,82 | 18474 18474 2 |
|  | Surbac pour tiroir | PP nature | 318 x 449 x 66* | | 8,50 | 7,73 | 18472 18472 2 |
|  | Caoutchouc antidérapant pour tiroir d'alimentation | noir | 495 x 340 x 1 | | | | 8719 8719 2 |
|  | Passage de tubes | tôle d'acier revêtement époxy RAL 7035 | 182 x 104 x 48 | | | | 30035 30035 2 |
|  | Box pour produits chimiques | PP bleu | 410 x 300 x 260 | | | | 30038 30038 2 |
|  | Porte-documents DIN A5 | polystyrène | | | | | 30793 30793 2 |

| Ventilation | Code article |
|--------------------------------------------------------------------------------------|--------------|
| Caisson de ventilation à filtration intégrée UFA.20.30* avec contrôle du débit d'air | 25099 2 |
| Unité d'extraction HFEA8677 sans contrôle du débit d'air | 14218 2 |
| Unité d'extraction HFEA11442 avec contrôle du débit d'air | 14220 2 |

* l x p correspond à la surface de dépose utile

1) Capacité de charge (kg), 2) Volume de rétention (litres), 3) Volume max. des récipients dans l'armoire (litres)

REMARQUE :

Les tiroirs ne peuvent être configurés qu'avec le modèle d'armoire WDAS.

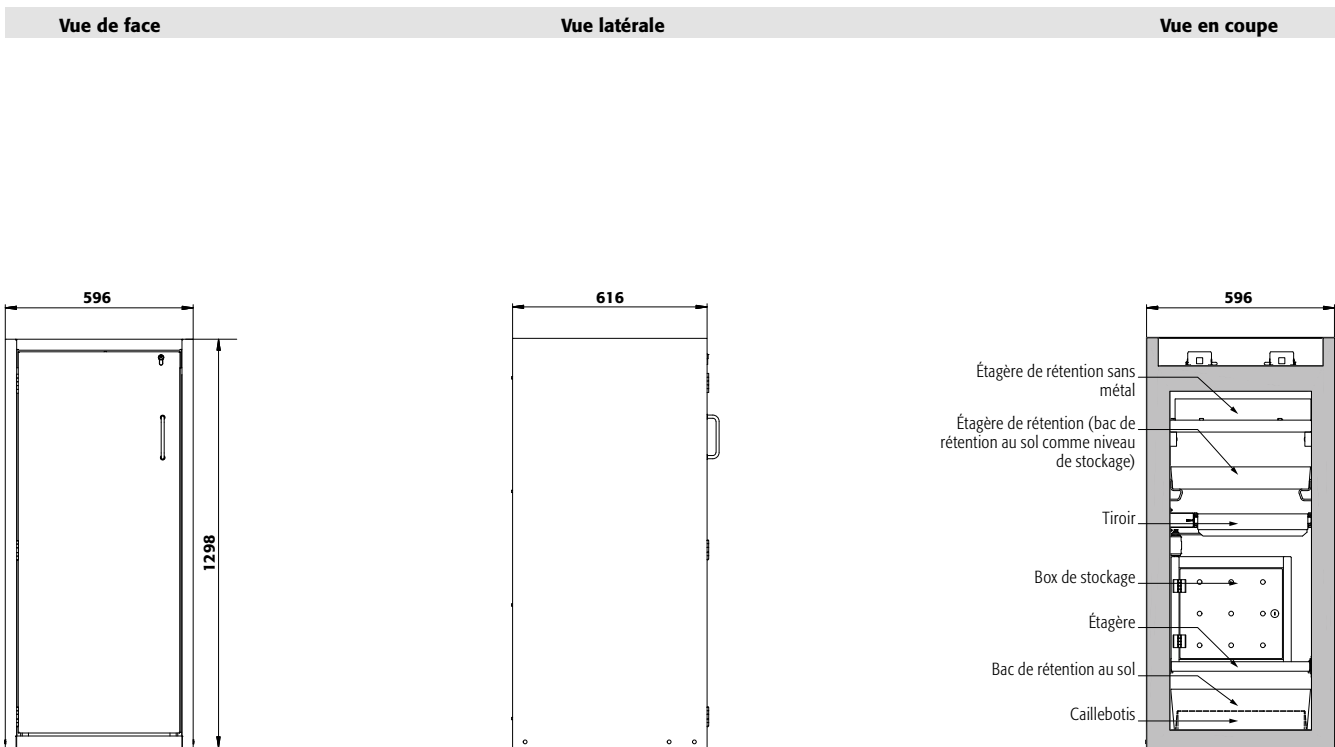

| Caractéristiques techniques | S90.129.060(WDAS) |
|----------------------------------------------------------|-----------------------|
| Dimensions l x P x H extérieur | mm 596 x 616 x 1298 |
| Dimensions l x P x H intérieur | mm 450 x 524 x 1072 |
| Poids sans équipement intérieur | kg 170 |
| Renouvellement de l'air 10 fois | m ³ /h 3 |
| Press. diff. (renouv. de l'air 10 fois - EK5/AK4) | Pa 5 |
| Press. diff. (renouv. de l'air 10 fois) | Pa 5 |
| Charge maximale | kg 600 |
| Charge répartie | kg/m ² 799 |
| Socle de transport en option | |
| Hauteur de l'entrée | mm 95 |
| Largeur de l'entrée | mm 2 x 224 |

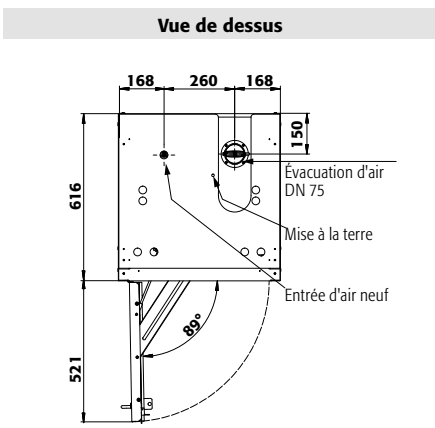

| S90.129.060(WDAS) | | Hauteurs de stockage pour tiroirs | | | | | | | | | |
|-------------------|--|-------------------------------------------------|---|-------------------|---|--------|-----|-----|-----|-----|-----|
| Tiroirs/numéro | | 9 | 8 | 7 | 6 | 5 | 4+1 | 4 | 3+1 | 3 | 2 |
| Distance ⑨ (mm) | | | | | | | | | | | |
| Distance ⑧ (mm) | | | | | | | | | | | |
| Distance ⑦ (mm) | | | | | | | | | | | |
| Distance ⑥ (mm) | | | | | | | | | | | |
| Distance ⑤ (mm) | | | | | | | | | | | |
| Distance ④ (mm) | | | | | | | | | | | |
| Distance ③ (mm) | | | | | | | | | | 290 | |
| Distance ② (mm) | | | | | | | | | | 295 | 450 |
| Distance ① (mm) | | | | | | | | | | 330 | 490 |
| S90.129.060(WDAS) | | Hauteurs de stockage des étagères | | | | | | | | | |
| Étagères/nombre | | 4 | | | 3 | | 2 | | | | |
| Distance ④ (mm) | | | | | | | | | | | |
| Distance ③ (mm) | | | | | | | | 335 | | | |
| Distance ② (mm) | | | | | | | | 220 | 395 | | |
| Distance ① (mm) | | | | | | | | 250 | 315 | | |
| Quantité | | Capacité de stockage de chaque tiroir/récipient | | Type de récipient | | Volume | | | | | |
| 30 | | Aérosols | | 400 ml | | | | | | | |
| 12 | | Aérosols | | 1 litre | | | | | | | |
| 12 | | Bouteille de lab. (en verre) | | 1 litre | | | | | | | |
| 12 | | Bouteille de lab. (en pe) | | 1 litre | | | | | | | |
| 6 | | Bouteille de lab. (en verre) | | 2,5 litres | | | | | | | |

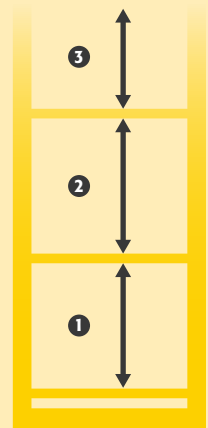



Armoire de sécurité
S-PEGASUS-90 modèle S90.129.120.WDAC
 jaune sécurité (RAL 1004), équipée avec 2 x étagère (tôle d'acier revêtement époxy), 1 x caillebotis, 1 x bac de rétention au sol (tôle d'acier revêtement époxy)
Code article 30123-002-33744



Stockage sécurisé, conforme à la réglementation en vigueur des produits dangereux, inflammables dans les zones de travail

Fonction / construction:

- **Robuste et durable** : structure extérieure solide en acier revêtu époxy, 3 charnières de fixation par porte, mécanisme de fermeture complet et éléments de sécurité protégés contre la corrosion montés hors de la zone de stockage
- **Ergonomique** : ouverture des deux portes avec une seule main (AGT)
- **Confort de travail** : rappel automatique des portes, maintien des portes en position ouverte, stockage sécurisé des récipients
- **Toujours fermée** : le dispositif automatique de fermeture des portes de série (TSA) libère les portes maintenues en position ouverte au bout de 60 secondes, alarmes visuelle et sonore avant la fermeture des portes
- **Utilisation contrôlée** : portes verrouillables avec un système de fermeture centralisée (passe)

- **Installation facile** : pieds réglables intégrés
- **Aération et ventilation** : système d'aération et de ventilation intégrés pour le raccordement (diamètre 75 mm) à un dispositif technique d'évacuation d'air

Équipements intérieurs disponibles:

- Tiroirs – exploitation optimale de la capacité de stockage disponible
- Surbacs (PE ou PP)
- Étagère d'une capacité de charge de 75 kg
- Box de stockage
- Caillebotis
- Étagères de rétention sans métal et bacs de rétention
- Tiroirs pour charges lourdes d'une capacité de charge de 100 kg
- Bacs-étagères d'une capacité de charge de 150 kg
- Bac de rétention au sol



Ergonomique

Portes pouvant être actionnées d'une seule main (AGT) et système de fermeture de porte automatique (TSA)

Guide des produits chimiques
 ... résume clairement les lois et le contexte juridique concernant le stockage et la manipulation de celles-ci. Obtenez maintenant votre exemplaire à l'adresse www.asecos.fr

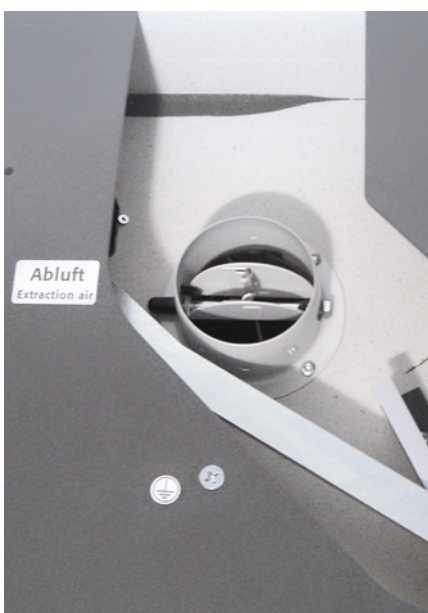

Mise en service rapide

Système d'aération et de ventilation intégrés pour le raccordement (diamètre 75 mm) à un dispositif technique d'évacuation d'air

Unité d'extraction
 Ventilation des armoires de sécurité
 Installation rapide par emboîtement, aucun accessoire de raccordement est nécessaire
 Plus d'information, à partir de la page 495

Code article 14218

Caisson de ventilation à filtre intégré
 Économisez sur l'installation de conduites d'évacuation d'air coûteuses
 Plus d'information, à partir de la page 490

Code article 25099



Armoire de sécurité
S-PEGASUS-90 modèle S90.129.120.WDAC
 jaune sécurité (RAL 1004), équipée avec 2 x tiroir (tôle d'acier revêtement époxy)
Code article 30123-002-33753
 (caisson de ventilation à filtre intégré en option)



Armoire de sécurité
S-PEGASUS-90 modèle S90.129.120.WDAC
 gris clair (RAL 7035), équipée avec 3 x tiroir (tôle d'acier revêtement époxy)
Code article 30123-001-33754
 (caisson de ventilation à filtre intégré en option)

2 couleurs de porte sont disponibles
 sans frais supplémentaires :

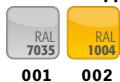

001 002

Exemple de commande
 Pour bien remplir votre bon de commande



| Modèle | Information / équipement | Code article |
|------------------|------------------------------------------------------------------------------|--------------|
| S90.129.120.WDAC | corps sans équipement intérieur, avec TSA, AGT, système de maintien de porte | 30123 |

| Couleur du corps | Couleur de porte | Code article |
|-------------------------|-------------------------|--------------|
| Gris clair RAL 7035 | gris clair RAL 7035 | 001 |
| Jaune sécurité RAL 1004 | jaune sécurité RAL 1004 | 002 |

| Packs d'équipement (commande uniquement possible en même temps que l'armoire) | Matériau | Code article |
|-----------------------------------------------------------------------------------------|----------------------------------------|--------------|
| 2x étagère, 1x caillebotis, 1x bac de rétention au sol [V=33.0L] | tôle d'acier revêtement époxy RAL 7035 | 33744 |
| 3x étagère, 1x caillebotis, 1x bac de rétention au sol [V=33.0L] | tôle d'acier revêtement époxy RAL 7035 | 33745 |
| 2x étagère, 1x bac de rétention au sol [V=33.0L] | tôle d'acier revêtement époxy RAL 7035 | 33746 |
| 3x étagère, 1x bac de rétention au sol [V=33.0L] | tôle d'acier revêtement époxy RAL 7035 | 33747 |
| 2x étagère de rétention [V=33.0L], 1x caillebotis, 1x bac de rétention au sol [V=55.0L] | tôle d'acier revêtement époxy RAL 7035 | 33748 |
| 2x étagère, 1x caillebotis, 1x bac de rétention au sol [V=33.0L] | acier inoxydable | 33749 |
| 3x étagère, 1x caillebotis, 1x bac de rétention au sol [V=33.0L] | acier inoxydable | 33750 |
| 2x étagère, 1x bac de rétention au sol [V=33.0L] | acier inoxydable | 33751 |
| 3x étagère, 1x bac de rétention au sol [V=33.0L] | acier inoxydable | 33752 |
| 2x étagère de rétention [V=33.0L], 1x bac de rétention au sol [V=33.0L] | PP gris | 30165 |
| 3x étagère de rétention [V=33.0L], 1x bac de rétention au sol [V=33.0L] | PP gris | 30166 |
| 2x tiroir [V=29.0L] | tôle d'acier revêtement époxy RAL 7035 | 33753 |
| 3x tiroir [V=29.0L] | tôle d'acier revêtement époxy RAL 7035 | 33754 |
| 2x tiroir [V=29.0L] | acier inoxydable | 33755 |
| 3x tiroir [V=29.0L] | acier inoxydable | 33756 |



Configuration personnalisée du modèle S90.129.120.WDAC

| Modèle | Information / équipement | L x P x H (mm) | Code article |
|------------------|------------------------------------------------------------------------------|-------------------|--------------|
| S90.129.120.WDAC | corps sans équipement intérieur, avec TSA, AGT, système de maintien de porte | 1196 x 616 x 1298 | 30123 |

| Couleur du corps | Couleur de porte | Code article |
|-------------------------|-------------------------|-----------------------|
| Gris clair RAL 7035 | gris clair RAL 7035 | 001 4 |
| Jaune sécurité RAL 1004 | jaune sécurité RAL 1004 | 002 4 |

| Équipements | Matériau | L x P x H (mm) | 1) | 2) | 3) | Code article |
|---------------------------------------|----------------------------------------|-------------------|--------|-------|-------|-------------------------|
| Etagère | | | | | | |
| Étagère | tôle d'acier revêtement époxy RAL 7035 | 1040 x 432 x 30* | 75,00 | | | 30021 2 |
| | acier inoxydable | 1040 x 432 x 30* | 75,00 | | | 30024 2 |
| Étagère de rétention | tôle d'acier revêtement époxy RAL 7035 | 1022 x 442 x 80* | 150,00 | 33,00 | 30,00 | 30028 2 |
| | acier inoxydable | 1022 x 442 x 80* | 150,00 | 33,00 | 30,00 | 30064 2 |
| Étagère de rétention sans métal | PP gris | 888 x 415 x 107* | 50,00 | 33,00 | 30,00 | 30027 2 |
| Caillebotis comme niveaux de stockage | acier galvanisé | 1036 x 450 x 30 | 180,00 | | | 27566 2 |
| Caillebotis | | | | | | |
| Caillebotis | tôle d'acier revêtement époxy RAL 7035 | 1024 x 417 x 60 | 75,00 | | | 5536 2 |
| | acier inoxydable | 1024 x 417 x 60 | 75,00 | | | 5773 2 |
| Caillebotis hauteur = 135 mm | tôle d'acier revêtement époxy RAL 7035 | 1004 x 422 x 135 | 135,00 | | | 14084 2 |
| Bac de rétention au sol | | | | | | |
| Bac de rétention au sol | tôle d'acier revêtement époxy RAL 7035 | 1025 x 445 x 80* | | 33,00 | 30,00 | 33634 2 |
| | acier inoxydable | 1025 x 445 x 80* | | 33,00 | 30,00 | 33641 2 |
| Bac de rétention au sol V = 55,5 L | tôle d'acier revêtement époxy RAL 7035 | 1016 x 439 x 130* | | 55,00 | 50,00 | 33639 2 |
| | acier inoxydable | 1022 x 442 x 122* | | 55,50 | 50,45 | 30026 5 |
| Bac de rétention au sol sans métal | PP gris | 888 x 415 x 111* | | 33,00 | 30,00 | 33830 2 |
| Tiroir | | | | | | |
| Tiroir | tôle d'acier revêtement époxy RAL 7035 | 844 x 488 x 90* | 60,00 | 29,00 | 26,36 | 30031 2 |
| | acier inoxydable | 844 x 488 x 90* | 60,00 | 29,00 | 26,36 | 30033 2 |
| Tiroir pour charges lourdes | tôle d'acier revêtement époxy RAL 7035 | 843 x 487 x 162* | 100,00 | 66,00 | 60,00 | 30032 4 |
| | acier inoxydable | 843 x 487 x 162* | 100,00 | 66,00 | 60,00 | 30034 5 |
| Accessoires | | | | | | |
| Box de stockage charnière à gauche | tôle d'acier revêtement époxy RAL 7035 | 380 x 420 x 360 | | | | 30029 2 |
| Box de stockage charnière à droite | tôle d'acier revêtement époxy RAL 7035 | 380 x 420 x 360 | | | | 30030 2 |
| Surbac pour étagère | PE noir | 1000 x 392 x 50* | | 18,00 | 16,36 | 7223 2 |
| Surbac pour tiroir | PP gris | 834 x 450 x 96* | | 33,50 | 30,45 | 10054 2 |
| Caoutchouc antidérapant pour tiroir | noir | 840 x 490 x 1 | | | | 8699 2 |
| Passage de tubes | tôle d'acier revêtement époxy RAL 7035 | 182 x 104 x 48 | | | | 30035 2 |
| Box pour produits chimiques | PP bleu | 410 x 300 x 260 | | | | 30038 2 |
| Porte-documents DIN A5 | polystyrène | | | | | 30793 2 |

| Ventilation | Code article |
|--------------------------------------------------------------------------------------|-------------------------|
| Unité d'extraction HFEA.11442. avec contrôle du débit d'air | 14220 2 |
| Unité d'extraction HFEA.8677. sans contrôle du débit d'air | 14218 2 |
| Caisson de ventilation à filtration intégrée UFA.20.30* avec contrôle du débit d'air | 25099 2 |

* L x P correspond à la surface de dépose utile

1) Capacité de charge (kg), 2) Volume de rétention (litres), 3) Volume max. des récipients dans l'armoire (litres)

Cherchez-vous la bonne armoire de sécurité ?

Notre configurateur de produits en ligne optimisé vous aide à trouver la bonne solution de stockage étape par étape.

Faites le test :
www.asecos-configurator.com

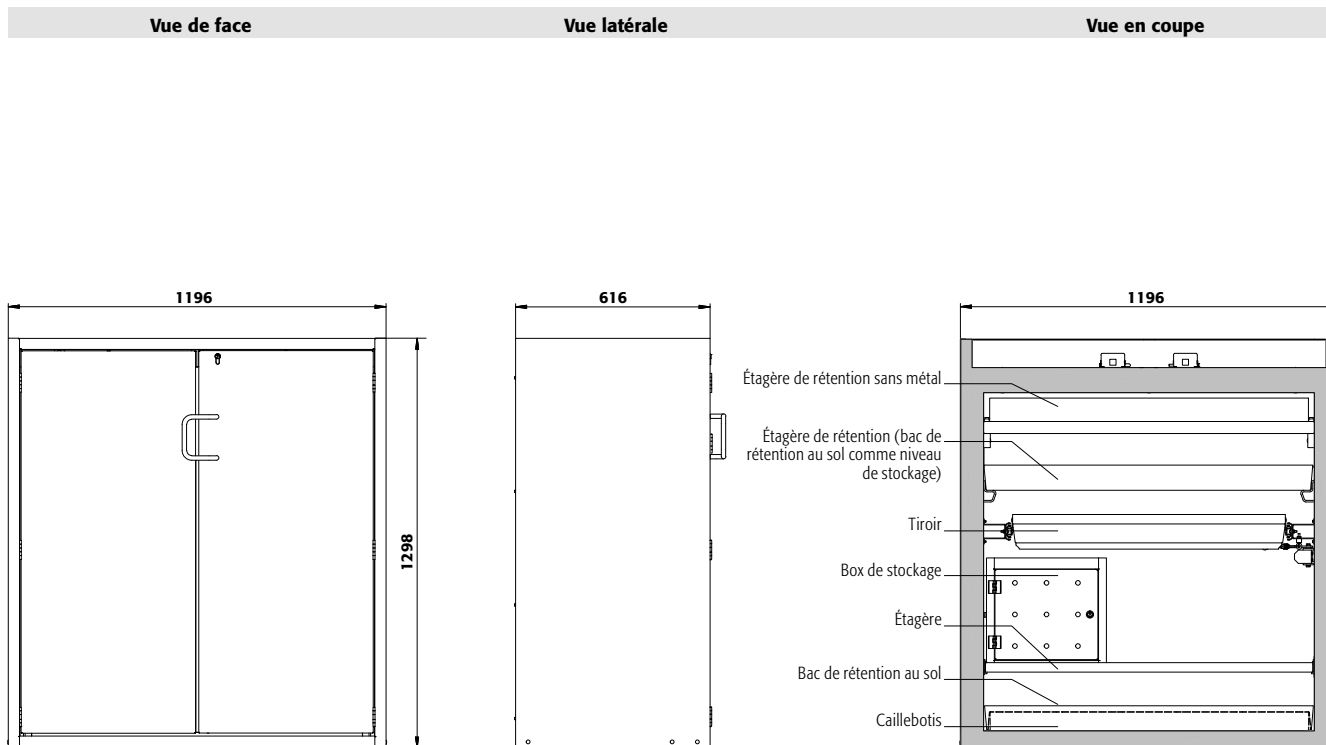

| Caractéristiques techniques | S90.129.120.WDAC | |
|----------------------------------------------------------|-------------------|-------------------|
| Dimensions l x P x H extérieur | mm | 1196 x 616 x 1298 |
| Dimensions l x P x H intérieur | mm | 1050 x 524 x 1072 |
| Poids sans équipement intérieur | kg | 270 |
| Renouvellement de l'air 10 fois | m ³ /h | 6 |
| Press. diff. (renouv. de l'air 10 fois - EK5/AK4) | Pa | 5 |
| Press. diff. (renouv. de l'air 10 fois) | Pa | 5 |
| Charge maximale | kg | 600 |
| Charge répartie | kg/m ² | 450 |
| Socle de transport en option | | |
| Hauteur de l'entrée | mm | 100 |
| Largeur de l'entrée | mm | 2 x 440 |

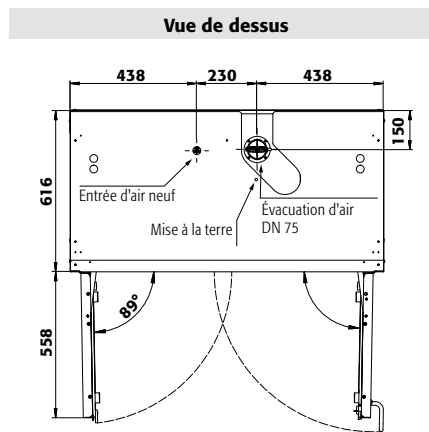

| S90.129.120.WDAC | Hauteurs de stockage pour tiroirs | | | | | | | | | |
|-------------------------|-------------------------------------------------|------------|---|---|---|-----|---|-----|-----|-----|
| Tiroirs/numéro | 9 | 8 | 7 | 6 | 5 | 4+1 | 4 | 3+1 | 3 | 2 |
| Distance ⑨ (mm) | | | | | | | | | | |
| Distance ⑧ (mm) | | | | | | | | | | |
| Distance ⑦ (mm) | | | | | | | | | | |
| Distance ⑥ (mm) | | | | | | | | | | |
| Distance ⑤ (mm) | | | | | | | | | | |
| Distance ④ (mm) | | | | | | | | | | |
| Distance ③ (mm) | | | | | | | | | 305 | |
| Distance ② (mm) | | | | | | | | | 295 | 435 |
| Distance ① (mm) | | | | | | | | | 330 | 520 |
| S90.129.120.WDAC | | | | | | | | | | |
| Étagères/nombre | Hauteurs de stockage des étagères | | | | | | | | | |
| Distance ④ (mm) | | | | | | 4 | | | | |
| Distance ③ (mm) | | | | | | | | | 3 | |
| Distance ② (mm) | | | | | | | | | 335 | |
| Distance ① (mm) | | | | | | | | | 220 | 385 |
| | | | | | | | | | 250 | 315 |
| S90.129.120.WDAC | | | | | | | | | | |
| Quantité | Capacité de stockage de chaque tiroir/récipient | | | | | | | | | |
| | Type de récipient | Volume | | | | | | | | |
| 90 | Aérosols | 400 ml | | | | | | | | |
| 40 | Aérosols | 1 litre | | | | | | | | |
| 40 | Bouteille de lab. (en verre) | 1 litre | | | | | | | | |
| 40 | Bouteille de lab. (en pe) | 1 litre | | | | | | | | |
| 15 | Bouteille de lab. (en verre) | 2,5 litres | | | | | | | | |

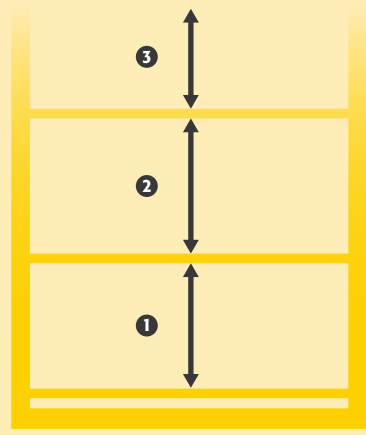



Stockage sécurisé, conforme à la réglementation en vigueur des produits dangereux, inflammables dans les zones de travail

Fonction / construction:

- **Robuste et durable :** structure extérieure solide en acier revêtu époxy, 3 charnières de fixation par porte, mécanisme de fermeture complet et éléments de sécurité protégés contre la corrosion montés hors de la zone de stockage
- **Confortable :** rappel automatique de porte, maintien de porte en position ouverte, stockage sécurisé des récipients
- **Toujours fermée :** le dispositif automatique de fermeture des portes de série (TSA) libère la porte bloquée au bout de 60 secondes, alarmes visuelle et sonore avant la fermeture de la porte
- **Utilisation contrôlée :** porte verrouillable, compatible avec fermeture centralisée

- **Installation facile :** pieds réglables intégrés
- **Aération et ventilation :** système d'aération et de ventilation intégrés pour le raccordement (diamètre 75 mm) à un dispositif technique d'évacuation d'air

Équipements intérieurs disponibles:

- Tiroirs – exploitation optimale de la capacité de stockage disponible
- Surbacs (PE ou PP)
- Étagère d'une capacité de charge de 75 kg
- Box de stockage
- Caillebotis
- Étagères de rétention sans métal et bacs de rétention
- Bacs-étagères d'une capacité de charge de 150 kg
- Bac de rétention au sol

Armoire de sécurité S-PEGASUS-90 modèle S90.129.060.WDAC
jaune sécurité (RAL 1004), équipée avec 2 x étagère (tôle d'acier revêtement époxy), 1 x caillebotis, 1 x bac de rétention au sol (tôle d'acier revêtement époxy)
Code article 30242-002-33735

(caisson de ventilation à filtre intégré en option)



Tiroir

Volume de stockage élevé, idéal pour les petits contenants



Bac de rétention au sol

Volume de rétention élevé, idéalement adapté au stockage de récipients plus gros, sécurité de rétention des fuites



Unité d'extraction

Ventilation des armoires de sécurité
Installation rapide par emboîtement, aucun accessoire de raccordement est nécessaire
Plus d'information, à partir de la page 495

Code article 14218



Équipement intérieur sans métal

Idéal pour le stockage de substances dangereuses inflammables corrosives. Étagères de rétention et bacs de rétention au sol en PE ou PP, résistants aux produits corrosifs.



Seule une armoire de sécurité entretenue par des professionnels ...

... offre une protection fiable pour les personnes, l'environnement et les biens ! Avec nos services, vous êtes toujours entre de bonnes mains.



Caisson de ventilation à filtre intégré

Économisez sur l'installation de conduites d'évacuation d'air coûteuses
Plus d'information, à partir de la page 490

Code article 25099



Armoire de sécurité
S-PEGASUS-90 modèle S90.129.060.WDAC
 gris clair (RAL 7035), équipée avec 2 x tiroir (tôle d'acier revêtement époxy)
Code article 30242-001-33740



Armoire de sécurité
S-PEGASUS-90 modèle S90.129.060.WDAC
 jaune sécurité (RAL 1004), équipée avec 3 x tiroir (tôle d'acier revêtement époxy)
Code article 30242-002-33741

2 couleurs de porte sont disponibles
sans frais supplémentaires :



001 002

Exemple de commande
 Pour bien remplir votre bon de commande



| Modèle | Information / équipement | Code article |
|-------------------|------------------------------------------------------------------------------------------------------------|--------------|
| S90.129.060.WDAC | corps sans équipement intérieur, avec charnières de porte à gauche, avec TSA, système de maintien de porte | 30242 |
| S90.129.060.WDACR | corps sans équipement intérieur, avec charnières de porte à droite, avec TSA, système de maintien de porte | 30243 |

| Couleur du corps | Couleur de porte | Code article |
|-------------------------|-------------------------|--------------|
| Gris clair RAL 7035 | gris clair RAL 7035 | 001 |
| Jaune sécurité RAL 1004 | jaune sécurité RAL 1004 | 002 |























































| Packs d'équipement (commande uniquement possible en même temps que l'armoire) | Matériau | Code article |
|-----------------------------------------------------------------------------------------|----------------------------------------|--------------------------------------|
| | | Charnière : à gauche à droite |
| 2x étagère, 1x caillebotis, 1x bac de rétention au sol (V=22.0L) | tôle d'acier revêtement époxy RAL 7035 | 33735 34413 |
| 3x étagère, 1x caillebotis, 1x bac de rétention au sol (V=22.0L) | tôle d'acier revêtement époxy RAL 7035 | 33736 34414 |
| 2x étagère, 1x bac de rétention au sol (V=22.0L) | tôle d'acier revêtement époxy RAL 7035 | 33737 34415 |
| 3x étagère, 1x bac de rétention au sol (V=22.0L) | tôle d'acier revêtement époxy RAL 7035 | 33738 34416 |
| 2x étagère de rétention (V=11.5L), 1x caillebotis, 1x bac de rétention au sol (V=33.0L) | tôle d'acier revêtement époxy RAL 7035 | 33739 34417 |
| 2x étagère, 1x caillebotis, 1x bac de rétention au sol (V=22.0L) | acier inoxydable | 30283 33499 |
| 3x étagère, 1x caillebotis, 1x bac de rétention au sol (V=22.0L) | acier inoxydable | 30284 33500 |
| 2x étagère, 1x bac de rétention au sol (V=22.0L) | acier inoxydable | 30285 33501 |
| 3x étagère, 1x bac de rétention au sol (V=22.0L) | acier inoxydable | 30286 33502 |
| 2x étagère de rétention (V=11.5L), 1x caillebotis, 1x bac de rétention au sol (V=33.0L) | acier inoxydable | 30287 33503 |
| 2x étagère de rétention (V=11.0L), 1x bac de rétention au sol (V=11.0L) | PP gris | 30289 33505 |
| 3x étagère de rétention (V=11.0L), 1x bac de rétention au sol (V=11.0L) | PP gris | 30290 33506 |
| 2x tiroir (V=4.5L) | tôle d'acier revêtement époxy RAL 7035 | 33740 34418 |
| 3x tiroir (V=4.5L) | tôle d'acier revêtement époxy RAL 7035 | 33741 34419 |
| 2x tiroir (V=4.5L) | acier inoxydable | 33742 34420 |
| 3x tiroir (V=4.5L) | acier inoxydable | 33743 34421 |



Configuration personnalisée du modèle S90.129.060.WDAC

|  Modèle | Information / équipement | L x P x H (mm) | Code article |
|-------------------------------------------------------------------------------------------------|------------------------------------------------------------------------------------------------------------|-----------------------|---------------------|
| S90.129.060.WDAC | corps sans équipement intérieur, avec charnières de porte à gauche, avec TSA, système de maintien de porte | 596 x 616 x 1298 | 30242 |
| S90.129.060.WDACR | corps sans équipement intérieur, avec charnières de porte à droite, avec TSA, système de maintien de porte | 596 x 616 x 1298 | 30243 |

|  Couleur du corps | Couleur de porte | Code article |
|-----------------------------------------------------------------------------------------------------------|-------------------------|-----------------------------------------------------------------------------------------|
| Gris clair RAL 7035 | gris clair RAL 7035 | 001  |
| Jaune sécurité RAL 1004 | jaune sécurité RAL 1004 | 002  |

|  Équipements | Matériau | L x P x H (mm) |  ¹⁾ |  ²⁾ |  ³⁾ | Code article | |
|------------------------------------------------------------------------------------------------------|----------------------------------------------------|----------------------------------------|---------------------------------------------------------------------------------------------------|---------------------------------------------------------------------------------------------------|---------------------------------------------------------------------------------------------------|---------------------|---------------------------------------------------------------------------------------------|
| Charnière : à gauche à droite | | | | | | | |
|  | Étagère | tôle d'acier revêtement époxy RAL 7035 | 440 x 432 x 30* | 75,00 | | 30098 | 30098  |
| | | acier inoxydable | 440 x 432 x 30* | 75,00 | | 30102 | 30102  |
|  | Étagère de rétention | tôle d'acier revêtement époxy RAL 7035 | 427 x 442 x 70* | 150,00 | 11,50 10,45 | 30099 | 30099  |
| | | acier inoxydable | 427 x 442 x 70* | 150,00 | 11,50 10,45 | 30103 | 30103  |
|  | Étagère de rétention sans métal | PP gris | 370 x 417 x 89* | 50,00 | 11,00 10,00 | 30106 | 30106  |
| Caillebotis | | | | | | | |
|  | Caillebotis | tôle d'acier revêtement époxy RAL 7035 | 420 x 439 x 60 | 75,00 | | 5555 | 5555  |
| | | acier inoxydable | 420 x 439 x 60 | 75,00 | | 5776 | 5776  |
|  | Caillebotis hauteur = 180 mm | tôle d'acier revêtement époxy RAL 7035 | 438 x 453 x 180 | 75,00 | | 17693 | 17693  |
| | | acier inoxydable | 438 x 453 x 170 | 75,00 | | 10254 | 10254  |
|  | Caillebotis hauteur = 170 mm | tôle d'acier revêtement époxy RAL 7035 | 438 x 453 x 180 | 75,00 | | 17693 | 17693  |
| | | acier inoxydable | 438 x 453 x 170 | 75,00 | | 10254 | 10254  |
| Bac de rétention au sol | | | | | | | |
|  | Bac de rétention au sol | tôle d'acier revêtement époxy RAL 7035 | 442 x 457 x 130 | 22,00 | 20,00 | 33594 | 33594  |
| | | acier inoxydable | 415 x 480 x 127* | 22,00 | 20,00 | 30104 | 30104  |
|  | Bac de rétention au sol hauteur = 180 mm | tôle d'acier revêtement époxy RAL 7035 | 439 x 454 x 180* | 33,00 | 30,00 | 33605 | 33605  |
| | | acier inoxydable | 439 x 504 x 171* | 33,00 | 30,00 | 30105 | 30105  |
|  | Bac de rétention au sol sans métal | PP gris | 449 x 505 x 94 | 11,00 | 10,00 | 33828 | 33828  |
| Tiroir | | | | | | | |
|  | Tiroir | tôle d'acier revêtement époxy RAL 7035 | 345 x 500 x 50* | 25,00 | 4,50 4,09 | 30108 | 33383  |
| | | acier inoxydable | 345 x 500 x 50* | 25,00 | 4,50 4,09 | 30110 | 33396  |
|  | Tiroir (évacuation) | tôle d'acier revêtement époxy RAL 7035 | 329 x 502 x 50* | 50,00 | 7,50 6,82 | 30109 | 33399  |
| | | acier inoxydable | 329 x 502 x 50* | 50,00 | 7,50 6,82 | 30111 | 33400  |
| Accessoires | | | | | | | |
|  | Box de stockage charnière à gauche | tôle d'acier revêtement époxy RAL 7035 | 380 x 420 x 360 | | | 30029 | 30029  |
| | | tôle d'acier revêtement époxy RAL 7035 | 380 x 420 x 360 | | | 30030 | 30030  |
|  | Box de stockage charnière à droite | tôle d'acier revêtement époxy RAL 7035 | 380 x 420 x 360 | | | 30029 | 30029  |
| | | tôle d'acier revêtement époxy RAL 7035 | 380 x 420 x 360 | | | 30030 | 30030  |
|  | Surbac | PP gris | 353 x 406 x 88* | 11,50 | 10,45 | 9706 | 9706  |
|  | Surbac pour tiroir d'évacuation | PP noir | 313 x 413 x 175* | 18,50 | 16,82 | 18474 | 18474  |
|  | Surbac pour tiroir | PP nature | 318 x 449 x 66* | 8,50 | 7,73 | 18472 | 18472  |
|  | Caoutchouc antidérapant pour tiroir d'alimentation | noir | 495 x 340 x 1 | | | 8719 | 8719  |
|  | Passage de tubes | tôle d'acier revêtement époxy RAL 7035 | 182 x 104 x 48 | | | 30035 | 30035  |
|  | Box pour produits chimiques | PP bleu | 410 x 300 x 260 | | | 30038 | 30038  |
|  | Porte-documents DIN A5 | polystyrène | | | | 30793 | 30793  |

|  Ventilation | Code article |
|--------------------------------------------------------------------------------------------------------|---------------------------------------------------------------------------------------------|
| Unité d'extraction HFEA.11442. avec contrôle du débit d'air | 14220  |
| Unité d'extraction HFEA.8677. sans contrôle du débit d'air | 14218  |
| Caisson de ventilation à filtration intégrée UFA.20.30* avec contrôle du débit d'air | 25099  |

* L x P correspond à la surface de dépose utile
 1) Capacité de charge (kg), 2) Volume de rétention (litres), 3) Volume max. des récipients dans l'armoire (litres)



Vue de face

Vue latérale

Vue en coupe

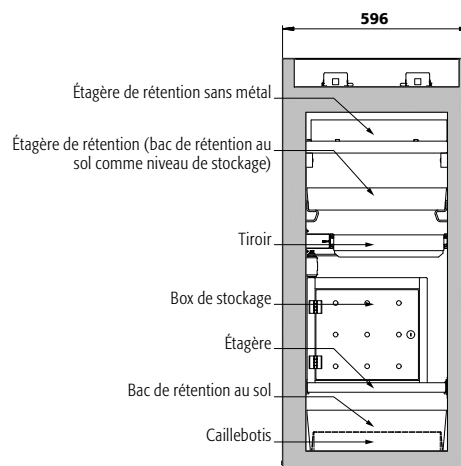
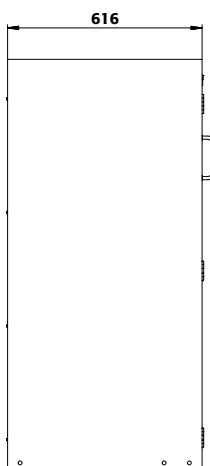
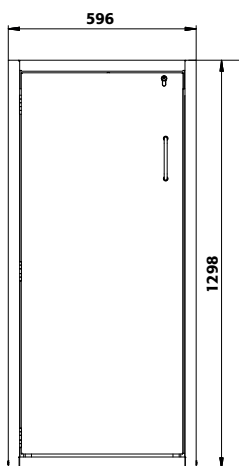

Caractéristiques techniques

S90.129.060.WDAC(R)

| | | |
|----------------------------------------------------------|-------------------|------------------|
| Dimensions l x P x H extérieur | mm | 596 x 616 x 1298 |
| Dimensions l x P x H intérieur | mm | 450 x 524 x 1072 |
| Poids sans équipement intérieur | kg | 170 |
| Renouvellement de l'air 10 fois | m ³ /h | 3 |
| Press. diff. (renouv. de l'air 10 fois - EK5/AK4) | Pa | 5 |
| Press. diff. (renouv. de l'air 10 fois) | Pa | 5 |
| Charge maximale | kg | 600 |
| Charge répartie | kg/m ² | 799 |

Socle de transport en option

| | | |
|---------------------|----|---------|
| Hauteur de l'entrée | mm | 95 |
| Largeur de l'entrée | mm | 2 x 224 |

Vue de dessus

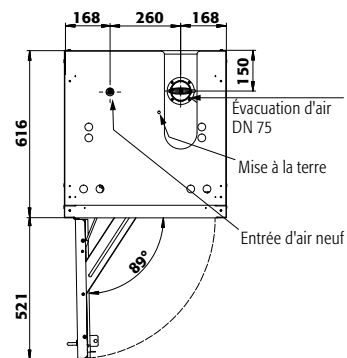

S90.129.060.WDAC

Tiroirs/numéro

| | | |
|----------|---|------|
| Distance | ⑨ | (mm) |
| Distance | ⑧ | (mm) |
| Distance | ⑦ | (mm) |
| Distance | ⑥ | (mm) |
| Distance | ⑤ | (mm) |
| Distance | ④ | (mm) |
| Distance | ③ | (mm) |
| Distance | ② | (mm) |
| Distance | ① | (mm) |

Hauteurs de stockage pour tiroirs

| | | | | | | | | | |
|---|---|---|---|---|-----|---|-----|---|---|
| 9 | 8 | 7 | 6 | 5 | 4+1 | 4 | 3+1 | 3 | 2 |
|---|---|---|---|---|-----|---|-----|---|---|

S90.129.060.WDAC

Étagères/nombre

| | | |
|----------|---|------|
| Distance | ④ | (mm) |
| Distance | ③ | (mm) |
| Distance | ② | (mm) |
| Distance | ① | (mm) |

Hauteurs de stockage des étagères

| | | |
|---|-----|-----|
| 4 | 3 | 2 |
| | 335 | |
| | 220 | 395 |
| | 250 | 315 |

Quantité

| |
|----|
| 30 |
| 12 |
| 12 |
| 12 |
| 6 |

Capacité de stockage de chaque tiroir/récipient

| | |
|------------------------------|---------------|
| Type de récipient | Volume |
| Aérosols | 400 ml |
| Aérosols | 1 litre |
| Bouteille de lab. (en verre) | 1 litre |
| Bouteille de lab. (en pe) | 1 litre |
| Bouteille de lab. (en verre) | 2,5 litres |

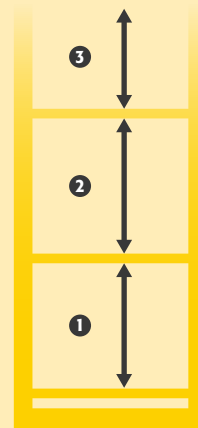



S-CLASSIC-30 ◀ 097 cm ▶



Stockage sécurisé, conforme à la réglementation en vigueur des produits dangereux, inflammables dans les zones de travail. coffre de sécurité type 30 avec socle pour fixation mural – parfait pour l'utilisation en ateliers / dans le milieu industriel, grâce au montage mural facile et flexible au-dessus des plans de travail

Fonction / construction:

- **Robuste et durable** : construction en acier revêtu époxy
- **Montage facile, soi-même** : coffre de sécurité avec console et matériel de fixation
- **Ergonomique** : deux portes battantes à fermeture automatique (non verrouillables de série)
- **Utilisation contrôlée** : portes verrouillables, compatible avec fermeture centralisée, commande uniquement possible en même temps que l'armoire, le montage ultérieur n'est pas réalisable
- **Aération et ventilation** : système d'aération et de ventilation intégrés pour le raccordement (diamètre 75 mm) à un dispositif technique d'évacuation d'air



Armoire de sécurité S-CLASSIC-30 modèle S30.045.097.WM

gris anthracite (RAL 7016), équipement intérieur avec bac de rétention au sol (tôle d'acier revêtue époxy), avec console murale solide (matériel de montage nécessaire compris)

Code article 32467-912

Équipements intérieurs disponibles:

- tablettes de rétention avec capacité de charge de 25 kg



Console murale

Montage facile et flexible du coffre de sécurité avec la console murale solide, matériel de montage nécessaire compris



Unité d'extraction

Économisez sur l'installation de conduites d'évacuation d'air coûteuses

Plus d'information et autres modèles à partir de la page 495

Code article 17178



Serrure à cylindre

Coffre de sécurité verrouillable avec serrure à cylindre - **livraison uniquement possible avec le coffre de sécurité (le montage ultérieur de la serrure n'est pas envisageable)**

Code article 32467-911



Caisson de ventilation insonorisé avec filtration intégrée pour montage mural

Évitez les percements des murs, économisez l'installation aéraluque dans vos locaux. Le UFA20.30 se positionne sur un support mural et se connecte directement sur l'armoire de sécurité.

Plus d'information, à partir de la page 493

Code article 27144



Caractéristiques techniques

| | | S30.045.097.WM |
|--------------------------------------------------|-------------------|-----------------|
| Dimensions l x P x H extérieur | mm | 995 x 470 x 482 |
| Dimensions l x P x H intérieur | mm | 942 x 419 x 414 |
| Poids sans équipement intérieur | kg | 75 |
| Extraction d'air | NW | 75 |
| Renouvellement de l'air 10 fois | m ³ /h | 2 |
| Press. diff. (renouv. de l'air 10 fois) | Pa | 1 |
| Charge maximale | kg | 150 |

Hauteurs de réglage utiles

| S30.045.097.WM | |
|----------------|--------|
| 1 | mm 202 |
| 2 | mm 207 |

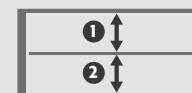



Vue de face

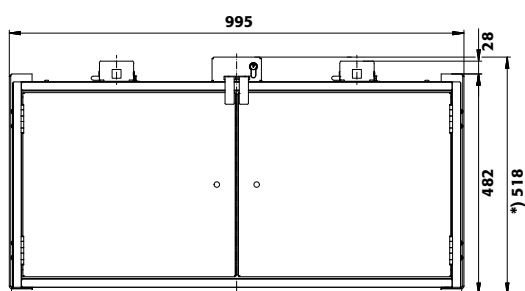

*) Hauteur avec cylindre profilé (en option)

Vue latérale

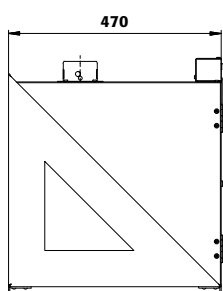

Vue de dessus

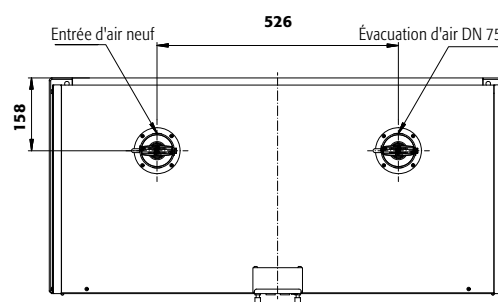

Vue en coupe

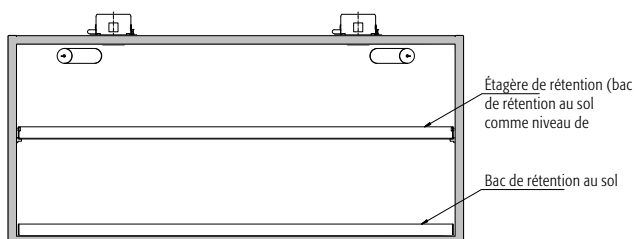

Montage flexible du coffre mural jusqu'à une hauteur maximale de 1,75 mètre.

Exemple de commande

Pour bien remplir votre bon de commande















32467 — 911



Type 30 coffre mural

Stockage sécurisé et simple de substances dangereuses directement au poste de travail au-dessus du plan de travail.

| | | |
|---------------------------------------------------------------------------------------------------------------------------------------------------------------------------------------------------------------------------------------------------------------------------------------------------------------------------------------------------------------------|----------------------------------------------------------------------------------------------------------------------------------------------------------------------------------------------------------------------------------------------------------------------------------------------------------------------------------------------------------------------------------------------------------------------------------------------------------------------------------------------------------------------------------------------------------------------------------------------------------------------------------------------------------------------------------------------------------------|-----------------------------------------------------------------------------------------------------------------------------------------------------------------------------------------------------------|
|  Modèle S30.045.097WM | Information / équipement corps sans équipement intérieur, pour le montage mural | Code article 32467 |
|  Couleur du corps Gris anthracite RAL 7016 Gris anthracite RAL 7016 | Couleur de porte gris anthracite RAL 7016 avec serrure à cylindre gris anthracite RAL 7016 | Code article 911  912  |
|  Équipements Étagère de rétention | Matériau tôle d'acier revêtement époxy RAL 7035 | L x P x H (mm) 935 x 390 x 50 |
|  Accessoires Module d'extraction HFEA.11570. sans contrôle du débit d'air pour le montage mural Module de ventilation à filtration intégrée UFA.20.30-AUS* avec contrôle du débit d'air, pour les armoires de sécurité sous paillasse Socle mural pour UFA.20.30 | Code article 25,00  1) 10,00  2) 9,09  3) 29573  17178  27144  23458  | |

* L x P correspond à la surface de dépose utile

1) Capacité de charge (kg), 2) Volume de rétention (litres), 3) Volume max. des récipients dans l'armoire (litres)





Focus sur la gamme S-LINE

Armoires de sécurité type 90

S-PHOENIX-90 modèles avec portes pliables et système de maintien de porte

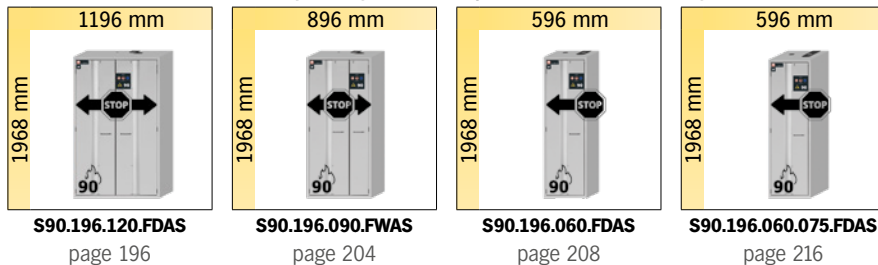

S-PHOENIX-90 modèles avec portes pliables et système de maintien des portes, et séparation horizontale ou verticale

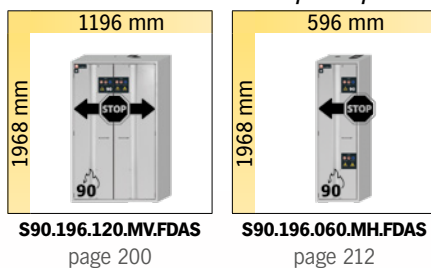

S-PHOENIX Vol.2-90 modèles avec portes pliables, système de maintien de porte, fermeture de porte après temporisation de 60 s et porte système ouverture facile à une main

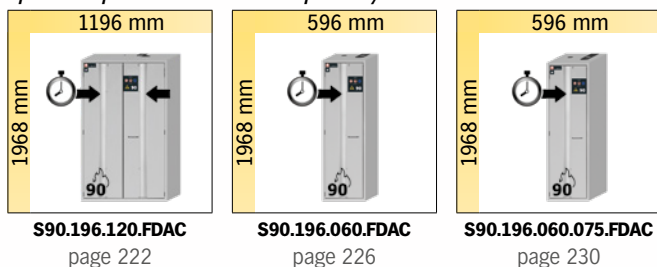

S-PHOENIX touchless-90 modèles avec portes pliables entièrement automatiques

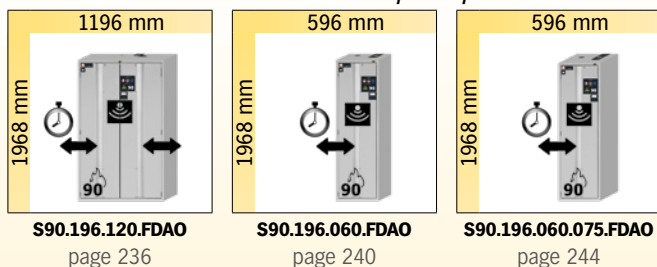

Armoires de sécurité type 30

S-PHOENIX-30 modèles avec portes pliables et système de maintien de porte

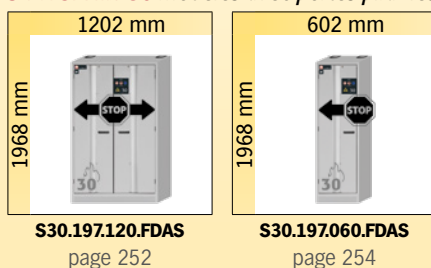



Focus sur la gamme d'armoires de sécurité S-PHOENIX-90

Stockage sécurisé, conforme à la réglementation en vigueur des produits dangereux, inflammables dans les zones de travail



Précurseur!

- S-PHOENIX-90 intègre un système innovant d'ouverture de portes pliables léger, certifiée EN 14470-1, permettant un maniement facile des portes
- Système d'amorti pneumatique assurant l'ouverture et la fermeture des portes



Large gamme de modèles

- Disponible en 3 longueurs (60, 90, 120 cm)
- Nombreuses combinaisons d'aménagement intérieur. Étagères, tiroirs à ouverture intégrale, version acier inox ou acier revêtu époxy, ou version avec équipements sans métal



Idéale pour les espaces confinés

- Gain de place grâce au portes pliables

Autres caractéristiques



Manipulation facile

- Effort minimal requis pour le fonctionnement de la porte
- Le système de verrouillage de porte intégré offre un stockage et une récupération sécurisée des contenants à 2 mains



Fonctionnement sans risque

- Les bandes de porte anti-pincements offrent un maximum de protection pendant le fonctionnement de l'armoire
- La certification de sécurité GS - S-PHOENIX-90 est conforme à toutes les exigences de la réglementation



Réglage

- Le dispositif de réglage intégré au socle de l'armoire assure une compensation rapide et efficace pour un plancher irrégulier jusqu'à 10 mm

Options



- **Intérieur sans métal** pour le stockage de substances dangereuses corrosives et inflammables
- En série avec **bac de rétention en PE ou PP**



- **Tiroirs** : volume de stockage élevé, idéal pour les petits contenants



- **Étagère réglable en hauteur**



- **Bac de rétention** : muni d'un caillebotis, également utilisable comme premier niveau de stockage



Armoires de sécurité pour le stockage de substances dangereuses inflammables selon NF EN 14470-1



PHOENIX

S-LINE



- **Capacité de résistance au feu de 90 minutes** (type 90), homologuée selon NF EN 14470-1



- **Contrôlées GS**
- **50 000** ouvertures et fermetures sans aucune usure prématurée
- Bases d'essai : toutes les armoires de cette gamme sont conformes aux exigences de la loi allemande sur la sécurité des appareils et des produits



- Conforme selon les Normes EN 16121 et 16122 (EN 16121:2013+A1:2017)



- **Garantie fabricant étendue à cinq ans** avec le contrat de maintenance asecos BASIC Plus
- Plus d'information, à partir de la page 588





Armoire de sécurité
S-PHOENIX-90 modèle S90.196.120.FDAS
 gris clair (RAL 7035), équipée avec 3 x étagère (tôle d'acier revêtement époxy), 1 x caillebotis, 1 x bac de rétention au sol (tôle d'acier revêtement époxy)
Code article 30118-001-33715



Stockage sécurisé, conforme à la réglementation en vigueur des produits dangereux, inflammables dans les zones de travail

Fonction / construction:

- **Robuste et durable** : structure extérieure solide en acier revêtu époxy, 3 charnières de fixation par porte, mécanisme de fermeture complet et éléments de sécurité protégés contre la corrosion montés hors de la zone de stockage
- **Portes pliables à faible encombrement** : moins d'espace requis devant l'armoire lorsque les portes sont ouvertes
- **Confort de travail** : rappel automatique des portes, maintien des portes en position ouverte, stockage sécurisé des récipients
- **Utilisation contrôlée** : portes verrouillables avec un système de fermeture centralisée (passe)
- **Installation facile** : pieds réglables intégrés

- **Aération et ventilation** : système d'aération et de ventilation intégrés pour le raccordement (diamètre 75 mm) à un dispositif technique d'évacuation d'air

Équipements intérieurs disponibles:

- Tiroirs – exploitation optimale de la capacité de stockage disponible
- Surbacs (PE ou PP)
- Étagère d'une capacité de charge de 75 kg
- Box de stockage
- Caillebotis
- Étagères de rétention sans métal et bacs de rétention
- Tiroirs pour charges lourdes d'une capacité de charge de 100 kg
- Bacs-étagères d'une capacité de charge de 150 kg
- Bac de rétention au sol

Acides, bases et substances inflammables dans une seule armoire ?

Pas de problème grâce à la combinaison d'armoires de sécurité avec des compartiments résistants à la corrosion et ignifuges.



Veuillez trouver ce modèle à partir de la page 260



Tiroir
Volume de stockage élevé, idéal pour les petits contenants



Étagère
Réglable en hauteur



Unité d'extraction
Ventilation des armoires de sécurité
Installation rapide par emboîtement, aucun accessoire de raccordement est nécessaire
Plus d'information, à partir de la page 495

Code article 14218



Caisson de ventilation à filtre intégré
Économisez sur l'installation de conduites d'évacuation d'air coûteuses
Plus d'information, à partir de la page 490

Code article 25099



Armoire de sécurité
S-PHOENIX-90 modèle S90.196.120.FDAS
jaune sécurité (RAL 1004), équipée avec 6 x tiroir (tôle d'acier revêtement époxy)
Code article 30118-002-33724



Armoire de sécurité
S-PHOENIX-90 modèle S90.196.120.FDAS
gris clair (RAL 7035), équipée avec 4 x tiroir (tôle d'acier revêtement époxy)
Code article 30118-001-33724

3 couleurs de porte sont disponibles
sans frais supplémentaires :



Exemple de commande
Pour bien remplir votre bon de commande



| Modèle | Information / équipement | Code article |
|------------------|--------------------------------------------------------------------|--------------|
| S90.196.120.FDAS | corps sans équipement intérieur, avec système de maintien de porte | 30118 |

| Couleur du corps | Couleur de porte | Code article |
|-----------------------------------|-----------------------------------|--------------|
| Gris clair RAL 7035 | gris clair RAL 7035 | 001 4 |
| Jaune sécurité RAL 1004 | jaune sécurité RAL 1004 | 002 4 |
| Blanc Laboratoire (sim. RAL 9016) | blanc Laboratoire (sim. RAL 9016) | 005 4 |

| Packs d'équipement (commande uniquement possible en même temps que l'armoire) | Matériau | Code article |
|-----------------------------------------------------------------------------------------|----------------------------------------|--------------|
| 3x étagère, 1x caillebotis, 1x bac de rétention au sol (V=33.0L) | tôle d'acier revêtement époxy RAL 7035 | 33715 |
| 4x étagère, 1x caillebotis, 1x bac de rétention au sol (V=33.0L) | tôle d'acier revêtement époxy RAL 7035 | 33716 |
| 3x étagère, 1x bac de rétention au sol (V=33.0L) | tôle d'acier revêtement époxy RAL 7035 | 33717 |
| 4x étagère, 1x bac de rétention au sol (V=33.0L) | tôle d'acier revêtement époxy RAL 7035 | 33718 |
| 3x étagère de rétention (V=33.0L), 1x caillebotis, 1x bac de rétention au sol (V=55.0L) | tôle d'acier revêtement époxy RAL 7035 | 33719 |
| 3x étagère, 1x caillebotis, 1x bac de rétention au sol (V=33.0L) | acier inoxydable | 33720 |
| 4x étagère, 1x caillebotis, 1x bac de rétention au sol (V=33.0L) | acier inoxydable | 33721 |
| 3x étagère, 1x bac de rétention au sol (V=33.0L) | acier inoxydable | 33722 |
| 4x étagère, 1x bac de rétention au sol (V=33.0L) | acier inoxydable | 33723 |
| 3x étagère de rétention (V=33.0L), 1x bac de rétention au sol (V=33.0L) | PP gris | 30143 |
| 4x étagère de rétention (V=33.0L), 1x bac de rétention au sol (V=33.0L) | PP gris | 30144 |
| 4x tiroir (V=29.0L) | tôle d'acier revêtement époxy RAL 7035 | 33724 |
| 5x tiroir (V=29.0L) | tôle d'acier revêtement époxy RAL 7035 | 33725 |
| 6x tiroir (V=29.0L) | tôle d'acier revêtement époxy RAL 7035 | 33726 |
| 4x tiroir (V=29.0L) | acier inoxydable | 33727 |
| 5x tiroir (V=29.0L) | acier inoxydable | 33728 |
| 6x tiroir (V=29.0L) | acier inoxydable | 33729 |



Configuration personnalisée du modèle S90.196.120.FDAS

| Modèle | Information / équipement | L x P x H (mm) | Code article |
|------------------|--------------------------------------------------------------------|-------------------|--------------|
| S90.196.120.FDAS | corps sans équipement intérieur, avec système de maintien de porte | 1196 x 616 x 1968 | 30118 |

| Couleur du corps | Couleur de porte | Code article |
|-----------------------------------|-----------------------------------|-----------------------|
| Gris clair RAL 7035 | gris clair RAL 7035 | 001 4 |
| Jaune sécurité RAL 1004 | jaune sécurité RAL 1004 | 002 4 |
| Blanc Laboratoire (sim. RAL 9016) | blanc Laboratoire (sim. RAL 9016) | 005 4 |

| Équipements | Matériau | L x P x H (mm) | 1) | 2) | 3) | Code article |
|---------------------------------------|----------------------------------------|-------------------|--------|-------|-------|-------------------------|
| Etagère | | | | | | |
| Étagère | tôle d'acier revêtement époxy RAL 7035 | 1040 x 432 x 30* | 75,00 | | | 30021 2 |
| | acier inoxydable | 1040 x 432 x 30* | 75,00 | | | 30024 2 |
| Étagère de rétention | tôle d'acier revêtement époxy RAL 7035 | 1022 x 442 x 80* | 150,00 | 33,00 | 30,00 | 30028 2 |
| | acier inoxydable | 1022 x 442 x 80* | 150,00 | 33,00 | 30,00 | 30064 2 |
| Étagère de rétention sans métal | PP gris | 888 x 415 x 107* | 50,00 | 33,00 | 30,00 | 30027 2 |
| Caillebotis comme niveaux de stockage | acier galvanisé | 1036 x 450 x 30 | 180,00 | | | 27566 2 |
| Caillebotis | | | | | | |
| Caillebotis | tôle d'acier revêtement époxy RAL 7035 | 1024 x 417 x 60 | 75,00 | | | 5536 2 |
| | acier inoxydable | 1024 x 417 x 60 | 75,00 | | | 5773 2 |
| Caillebotis hauteur = 135 mm | tôle d'acier revêtement époxy RAL 7035 | 1004 x 422 x 135 | 135,00 | | | 14084 2 |
| Bac de rétention au sol | | | | | | |
| Bac de rétention au sol | tôle d'acier revêtement époxy RAL 7035 | 1025 x 445 x 80* | | 33,00 | 30,00 | 33634 2 |
| | acier inoxydable | 1025 x 445 x 80* | | 33,00 | 30,00 | 33641 2 |
| Bac de rétention au sol V = 55,5 L | tôle d'acier revêtement époxy RAL 7035 | 1016 x 439 x 130* | | 55,00 | 50,00 | 33639 2 |
| | acier inoxydable | 1022 x 442 x 122* | | 55,50 | 50,45 | 30026 5 |
| Bac de rétention au sol sans métal | PP gris | 888 x 415 x 111* | | 33,00 | 30,00 | 33830 2 |
| Tiroir | | | | | | |
| Tiroir | tôle d'acier revêtement époxy RAL 7035 | 844 x 488 x 90* | 60,00 | 29,00 | 26,36 | 30031 2 |
| | acier inoxydable | 844 x 488 x 90* | 60,00 | 29,00 | 26,36 | 30033 2 |
| Tiroir pour charges lourdes | tôle d'acier revêtement époxy RAL 7035 | 843 x 487 x 162* | 100,00 | 66,00 | 60,00 | 30032 4 |
| | acier inoxydable | 843 x 487 x 162* | 100,00 | 66,00 | 60,00 | 30034 5 |
| Accessoires | | | | | | |
| Box de stockage charnière à gauche | tôle d'acier revêtement époxy RAL 7035 | 380 x 420 x 360 | | | | 30029 2 |
| Box de stockage charnière à droite | tôle d'acier revêtement époxy RAL 7035 | 380 x 420 x 360 | | | | 30030 2 |
| Surbac pour étagère | PE noir | 1000 x 392 x 50* | | 18,00 | 16,36 | 7223 2 |
| Surbac pour tiroir | PP gris | 834 x 450 x 96* | | 33,50 | 30,45 | 10054 2 |
| Caoutchouc antidérapant pour tiroir | noir | 840 x 490 x 1 | | | | 8699 2 |
| Passage de tubes | tôle d'acier revêtement époxy RAL 7035 | 182 x 104 x 48 | | | | 30035 2 |
| Box pour produits chimiques | PP bleu | 410 x 300 x 260 | | | | 30038 2 |
| Porte-documents DIN A5 | polystyrène | | | | | 30793 2 |

| Ventilation | Code article |
|--------------------------------------------------------------------------------------|-------------------------|
| Unité d'extraction HFEA.8677. sans contrôle du débit d'air | 14218 2 |
| Unité d'extraction HFEA.11442. avec contrôle du débit d'air | 14220 2 |
| Caisson de ventilation à filtration intégrée UFA.20.30* avec contrôle du débit d'air | 25099 2 |

* L x P correspond à la surface de dépose utile

1) Capacité de charge (kg), 2) Volume de rétention (litres), 3) Volume max. des récipients dans l'armoire (litres)

Seule une armoire de sécurité
entretenu par des
professionnels ...

... offre une protection fiable pour les
personnes, l'environnement et les biens
! Avec nos services, vous êtes toujours
entre de bonnes mains.



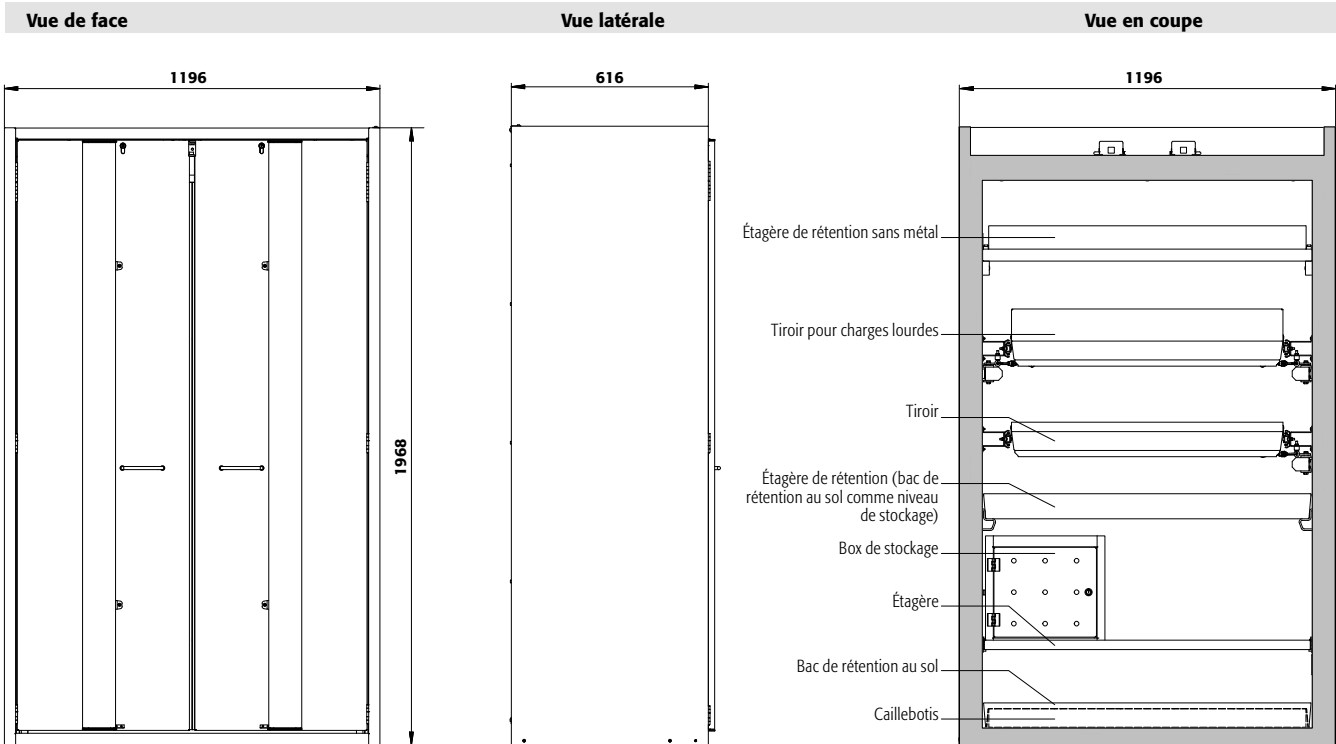

Caractéristiques techniques

S90.196.120.FDAS

| | | |
|----------------------------------------------------------|-------------------|-------------------|
| Dimensions l x P x H extérieur | mm | 1196 x 616 x 1968 |
| Dimensions l x P x H intérieur | mm | 1050 x 524 x 1742 |
| Poids sans équipement intérieur | kg | 420 |
| Renouvellement de l'air 10 fois | m ³ /h | 10 |
| Press. diff. (renouv. de l'air 10 fois - EK5/AK4) | Pa | 5 |
| Press. diff. (renouv. de l'air 10 fois) | Pa | 5 |
| Charge maximale | kg | 600 |
| Charge répartie | kg/m ² | 528 |

Socle de transport en option

| | | |
|---------------------|----|---------|
| Hauteur de l'entrée | mm | 100 |
| Largeur de l'entrée | mm | 2 x 440 |

Vue de dessus

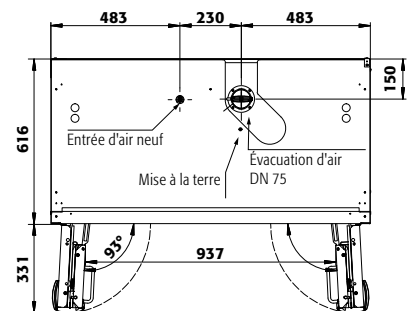

S90.196.120.FDAS

| Tiroirs/numéro | Hauteurs de stockage pour tiroirs | | | | | | | | | |
|-----------------|-----------------------------------|-----|-----|-----|-----|-----|-----|-----|------|---|
| | 9 | 8 | 7 | 6 | 5 | 4+1 | 4 | 3+1 | 3 | 2 |
| Distance ⑨ (mm) | 145 | | | | | | | | | |
| Distance ⑧ (mm) | 135 | 210 | | | | | | | | |
| Distance ⑦ (mm) | 135 | 200 | 210 | | | | | | | |
| Distance ⑥ (mm) | 170 | 200 | 200 | 275 | | | | | | |
| Distance ⑤ (mm) | 170 | 170 | 200 | 230 | 340 | 295 | | | | |
| Distance ④ (mm) | 170 | 170 | 200 | 230 | 330 | 295 | 400 | | | |
| Distance ③ (mm) | 170 | 170 | 200 | 230 | 295 | 230 | 360 | 530 | | |
| Distance ② (mm) | 170 | 170 | 230 | 230 | 295 | 230 | 390 | 520 | 1010 | |
| Distance ① (mm) | 200 | 200 | 265 | 330 | 295 | 490 | 425 | 550 | 615 | |

S90.196.120.FDAS

| Étagères/nombre | Hauteurs de stockage des étagères | | |
|-----------------|-----------------------------------|-----|---|
| | 4 | 3 | 2 |
| Distance ④ (mm) | 460 | | |
| Distance ③ (mm) | 280 | 490 | |
| Distance ② (mm) | 315 | 380 | |
| Distance ① (mm) | 315 | 410 | |

S90.196.120.FDAS

| Quantité | Capacité de stockage de chaque tiroir/réceptier | |
|----------|-------------------------------------------------|------------|
| | Type de récipient | Volume |
| 90 | Aérosols | 400 ml |
| 40 | Aérosols | 1 litre |
| 40 | Bouteille de lab. (en verre) | 1 litre |
| 40 | Bouteille de lab. (en pe) | 1 litre |
| 15 | Bouteille de lab. (en verre) | 2,5 litres |

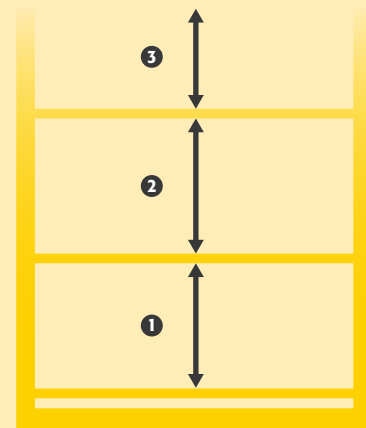



Armoire de sécurité
S-PHOENIX-90 modèle S90.196.120.MV.FDAS
 gris clair (RAL 7035), équipée avec 3 x étagère (tôle d'acier revêtement époxy), 1 x caillebotis, 1 x bac de rétention au sol (tôle d'acier revêtement époxy), 3 x étagère de rétention, 1 x bac de rétention au sol (PP)
Code article 30708-001-33848



Stockage sécurisé, conforme à la réglementation en vigueur des produits dangereux, inflammables dans les zones de travail

Fonction / construction:

- **Robuste et durable** : structure extérieure solide en acier revêtu époxy, 3 charnières de fixation par porte, mécanisme de fermeture complet et éléments de sécurité protégés contre la corrosion montés hors de la zone de stockage
- **Deux en un** : deux compartiments (division verticale) permettant le stockage de substances dangereuses inflammables et corrosives dans une même armoire
- **Portes pliables à faible encombrement** : moins d'espace requis devant l'armoire lorsque les portes sont ouvertes
- **Confort de travail** : rappel automatique des portes, maintien des portes en position ouverte, stockage sécurisé des récipients
- **Utilisation contrôlée** : portes verrouillables avec un système de fermeture centralisée (passe)

- **Installation facile** : pieds réglables intégrés
- **Aération et ventilation** : système d'aération et de ventilation intégrés pour le raccordement (diamètre 75 mm) à un dispositif technique d'évacuation d'air

Équipements intérieurs disponibles:

- Tiroirs – exploitation optimale de la capacité de stockage disponible
- Surbacs (PE ou PP)
- Étagère d'une capacité de charge de 75 kg
- Box de stockage
- Caillebotis
- Étagères de rétention sans métal et bacs de rétention
- Bacs-étagères d'une capacité de charge de 150 kg
- Bac de rétention au sol



Équipement intérieur sans métal

Idéal pour le stockage de substances dangereuses inflammables corrosives. Étagères de rétention et bacs de rétention au sol en PE ou PP, résistants aux produits corrosifs.



Bac de rétention au sol

Volume de rétention élevé, idéalement adapté au stockage de récipients plus gros, sécurité de rétention des fuites

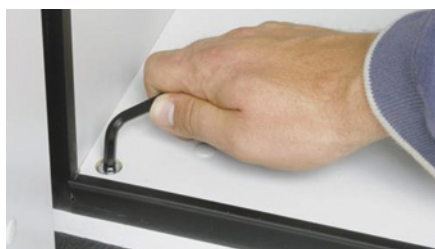

Dispositifs de réglage

Pour compenser les inégalités du sol



Unité d'extraction

Ventilation des armoires de sécurité
 Installation rapide par emboîtement, aucun accessoire de raccordement est nécessaire
 Plus d'information et autres modèles à partir de la page 495

Code article 14218



Stockage séparé

Grâce à la paroi centrale, plusieurs substances dangereuses peuvent être stockées séparément

**Armoire de sécurité****S-PHOENIX-90 modèle S90.196.120.MV.FDAS**

gris clair (RAL 7035), équipée avec 6 x tiroir (tôle d'acier revêtement époxy), 3 x étagère de rétention, 1 x bac de rétention au sol (PP)

Code article 30708-001-33849**Armoire de sécurité****S-PHOENIX-90 modèle S90.196.120.MV.FDAS**

gris clair (RAL 7035), équipée avec 3 x étagère, 1 x caillebotis, 1 x bac de rétention au sol (acier inoxydable), 3 x étagère de rétention, 1 x bac de rétention au sol (PP)

Code article 30708-001-303503 couleurs de porte sont disponibles
sans frais supplémentaires :

001 002 005

Exemple de commande

Pour bien remplir votre bon de commande



30708 — 001 — 33848

| Modèle | Information / équipement | Code article |
|-----------------------------------------------------------------------------------------------------------------------------------------------------------------|-----------------------------------------------------------------------------------------------------------------|-------------------------|
| S90.196.120.MV.FDAS | corps sans équipement intérieur, avec système de maintien de porte, avec paroi de séparation médiane (vertical) | 30708 |
| Couleur du corps | Couleur de porte | Code article |
| Gris clair RAL 7035 | gris clair RAL 7035 | 001 4 |
| Jaune sécurité RAL 1004 | jaune sécurité RAL 1004 | 002 4 |
| Blanc Laboratoire (sim. RAL 9016) | blanc Laboratoire (sim. RAL 9016) | 005 4 |
| Packs d'équipement (commande uniquement possible en même temps que l'armoire) | Matériau | Code article |
| À gauche: 3x étagère, 1x caillebotis, 1x bac de rétention au sol (V=22.0L) À droite: 3x étagère de rétention (V=11.0L), 1x bac de rétention au sol (V=11.0L) | tôle d'acier revêtement époxy RAL 7035, PP gris | 33848 2 |
| À gauche: 3x étagère, 1x caillebotis, 1x bac de rétention au sol (V=22.0L) À droite: 3x étagère de rétention (V=11.0L), 1x bac de rétention au sol (V=11.0L) | acier inoxydable, PP gris | 30350 2 |
| À gauche: 6x tiroir (V=4.5L) À droite: 3x étagère de rétention (V=11.0L), 1x bac de rétention au sol (V=11.0L) | tôle d'acier revêtement époxy RAL 7035, PP gris | 33849 2 |
| À gauche: 6x tiroir (V=4.5L) À droite: 3x étagère de rétention (V=11.0L), 1x bac de rétention au sol (V=11.0L) | acier inoxydable, PP gris | 33850 2 |



Configuration personnalisée du modèle S90.196.120.MV.FDAS

| Modèle | Information / équipement | L x P x H (mm) | Code article |
|---------------------|-----------------------------------------------------------------------------------------------------------------|-------------------|--------------|
| S90.196.120.MV.FDAS | corps sans équipement intérieur, avec système de maintien de porte, avec paroi de séparation médiane (vertical) | 1196 x 616 x 1968 | 30708 |

| Couleur du corps | Couleur de porte | Code article |
|-----------------------------------|-----------------------------------|-----------------------|
| Gris clair RAL 7035 | gris clair RAL 7035 | 001 4 |
| Jaune sécurité RAL 1004 | jaune sécurité RAL 1004 | 002 4 |
| Blanc Laboratoire (sim. RAL 9016) | blanc Laboratoire (sim. RAL 9016) | 005 4 |

| Équipements | Matériau | L x P x H (mm) | 1) | 2) | 3) | Code article | |
|----------------------------------------------------|----------------------------------------|------------------|--------|-------|-------|--------------|-------------------------|
| Étagère | | | | | | | |
| Charnière : à gauche à droite | | | | | | | |
| Étagère | tôle d'acier revêtement époxy RAL 7035 | 440 x 432 x 30* | 75,00 | | | 30098 | 30098 2 |
| | acier inoxydable | 440 x 432 x 30* | 75,00 | | | 30102 | 30102 2 |
| Étagère de rétention | tôle d'acier revêtement époxy RAL 7035 | 427 x 442 x 70* | 150,00 | 11,50 | 10,45 | 30099 | 30099 2 |
| | acier inoxydable | 427 x 442 x 70* | 150,00 | 11,50 | 10,45 | 30103 | 30103 6 |
| Étagère de rétention sans métal | PP gris | 370 x 417 x 89* | 50,00 | 11,00 | 10,00 | 30106 | 30106 2 |
| Caillebotis | | | | | | | |
| Caillebotis | tôle d'acier revêtement époxy RAL 7035 | 420 x 439 x 60 | 75,00 | | | 5555 | 5555 2 |
| | acier inoxydable | 420 x 439 x 60 | 75,00 | | | 5776 | 5776 2 |
| Caillebotis hauteur = 180 mm | tôle d'acier revêtement époxy RAL 7035 | 438 x 453 x 180 | 75,00 | | | 17693 | 17693 4 |
| Caillebotis hauteur = 170 mm | acier inoxydable | 438 x 453 x 170 | 75,00 | | | 10254 | 10254 4 |
| Bac de rétention au sol | | | | | | | |
| Bac de rétention au sol | tôle d'acier revêtement époxy RAL 7035 | 442 x 457 x 130 | | 22,00 | 20,00 | 33594 | 33594 2 |
| | acier inoxydable | 415 x 480 x 127* | | 22,00 | 20,00 | 30104 | 30104 2 |
| Bac de rétention au sol hauteur = 180 mm | tôle d'acier revêtement époxy RAL 7035 | 439 x 454 x 180* | | 33,00 | 30,00 | 33605 | 33605 2 |
| Bac de rétention au sol hauteur = 170 mm | acier inoxydable | 439 x 504 x 171* | | 33,00 | 30,00 | 30105 | 30105 6 |
| Bac de rétention au sol sans métal | PP gris | 449 x 505 x 94 | | 11,00 | 10,00 | 33828 | 33828 2 |
| Tiroir | | | | | | | |
| Tiroir | tôle d'acier revêtement époxy RAL 7035 | 345 x 500 x 50* | 25,00 | 4,50 | 4,09 | 30108 | 33383 2 |
| | acier inoxydable | 345 x 500 x 50* | 25,00 | 4,50 | 4,09 | 30110 | 33396 2 |
| Tiroir (évacuation) | tôle d'acier revêtement époxy RAL 7035 | 329 x 502 x 50* | 50,00 | 7,50 | 6,82 | 30109 | 33399 2 |
| | acier inoxydable | 329 x 502 x 50* | 50,00 | 7,50 | 6,82 | 30111 | 33400 2 |
| Accessoires | | | | | | | |
| Box de stockage charnière à gauche | tôle d'acier revêtement époxy RAL 7035 | 380 x 420 x 360 | | | | 30029 | 30029 2 |
| Box de stockage charnière à droite | tôle d'acier revêtement époxy RAL 7035 | 380 x 420 x 360 | | | | 30030 | 30030 2 |
| Surbac | PP gris | 353 x 406 x 88* | | 11,50 | 10,45 | 9706 | 9706 2 |
| Surbac pour tiroir d'évacuation | PP noir | 313 x 413 x 175* | | 18,50 | 16,82 | 18474 | 18474 2 |
| Surbac pour tiroir | PP nature | 318 x 449 x 66* | | 8,50 | 7,73 | 18472 | 18472 2 |
| Caoutchouc antidérapant pour tiroir d'alimentation | noir | 495 x 340 x 1 | | | | 8719 | 8719 2 |
| Passage de tubes | tôle d'acier revêtement époxy RAL 7035 | 182 x 104 x 48 | | | | 30035 | 30035 2 |
| Box pour produits chimiques | PP bleu | 410 x 300 x 260 | | | | 30038 | 30038 2 |
| Porte-documents DIN A5 | polystyrène | | | | | 30793 | 30793 2 |

| Ventilation | Code article |
|-----------------------------------------------------------|-------------------------|
| Unité d'extraction HFEA8677. sans contrôle du débit d'air | 14218 2 |

* L x P correspond à la surface de dépose utile

1) Capacité de charge (kg), 2) Volume de rétention (litres), 3) Volume max. des récipients dans l'armoire (litres)

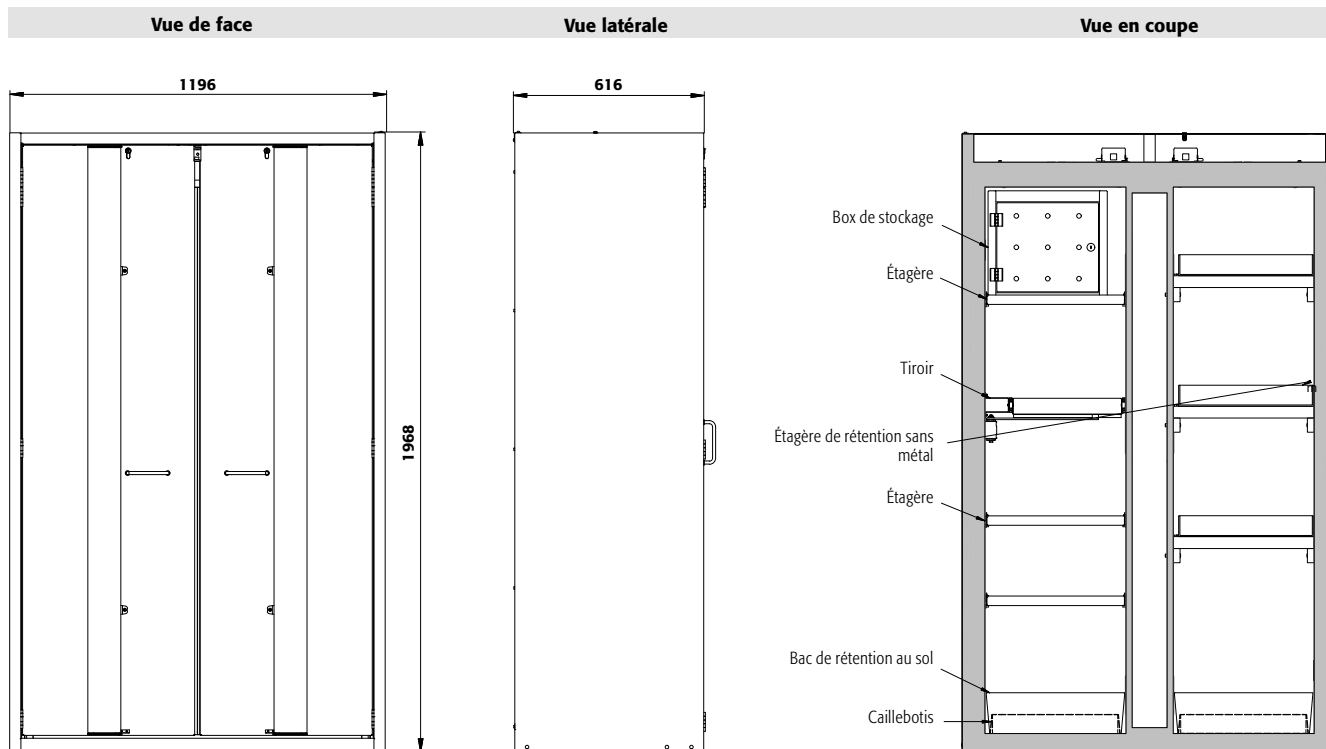

Caractéristiques techniques

Dimensions l x P x H extérieur
Dimensions l x P x H intérieur

Poids sans équipement intérieur

Renouvellement de l'air **10 fois**

Press. diff. (**renouv. de l'air 10 fois - EK5/AK4**)

Press. diff. (**renouv. de l'air 10 fois**)

Charge maximale

Charge répartie

Socle de transport en option

Hauteur de l'entrée

Largeur de l'entrée

S90.196.120.MV.FDAS

| | |
|-------------------|----------------------------------------------------------|
| mm | 1196 x 616 x 1968 |
| mm | à gauche: 450 x 524 x 1742 à droite: 450 x 524 x 1742 |
| kg | 515 |
| m ³ /h | 8 |
| Pa | 5 |
| Pa | 5 |
| kg | 600 |
| kg/m ² | 576 |

Vue de dessus

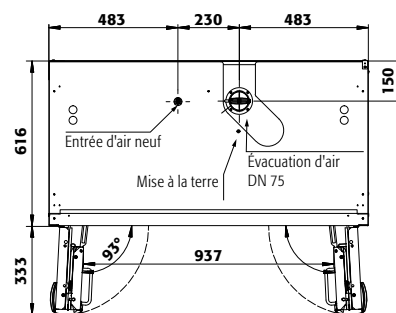

S90.196.120.MV.FDAS

Tiroirs/numéro

| | 9 | 8 | 7 | 6 | 5 | 4+1 | 4 | 3+1 | 3 | 2 |
|-----------------|-----|-----|-----|-----|-----|-----|-----|-----|------|---|
| Distance 9 (mm) | 135 | | | | | | | | | |
| Distance 8 (mm) | 135 | 295 | | | | | | | | |
| Distance 7 (mm) | 135 | 135 | 295 | | | | | | | |
| Distance 6 (mm) | 170 | 170 | 230 | 295 | | | | | | |
| Distance 5 (mm) | 170 | 170 | 200 | 295 | 325 | 295 | | | | |
| Distance 4 (mm) | 170 | 170 | 200 | 230 | 295 | 295 | 390 | | | |
| Distance 3 (mm) | 170 | 170 | 170 | 230 | 330 | 230 | 390 | 520 | | |
| Distance 2 (mm) | 170 | 170 | 200 | 230 | 295 | 230 | 390 | 520 | 1125 | |
| Distance 1 (mm) | 200 | 200 | 200 | 330 | 295 | 490 | 390 | 550 | 490 | |

S90.196.120.MV.FDAS

Étagères/nombre

| | 4 | 3 | 2 |
|-----------------|-----|-----|---|
| Distance 4 (mm) | 460 | | |
| Distance 3 (mm) | 285 | 490 | |
| Distance 2 (mm) | 315 | 380 | |
| Distance 1 (mm) | 315 | 410 | |

S90.196.120.MV.FDAS

Quantité

| | Quantité | Type de récipient | Volume |
|----|----------|------------------------------|------------|
| 30 | | Aérosols | 400 ml |
| 12 | | Aérosols | 1 litre |
| 12 | | Bouteille de lab. (en verre) | 1 litre |
| 12 | | Bouteille de lab. (en pe) | 1 litre |
| 6 | | Bouteille de lab. (en verre) | 2,5 litres |

Hauteurs de stockage pour tiroirs

| | 9 | 8 | 7 | 6 | 5 | 4+1 | 4 | 3+1 | 3 | 2 |
|-----------------|-----|-----|-----|-----|-----|-----|-----|-----|------|---|
| Distance 9 (mm) | 135 | | | | | | | | | |
| Distance 8 (mm) | 135 | 295 | | | | | | | | |
| Distance 7 (mm) | 135 | 135 | 295 | | | | | | | |
| Distance 6 (mm) | 170 | 170 | 230 | 295 | | | | | | |
| Distance 5 (mm) | 170 | 170 | 200 | 295 | 325 | 295 | | | | |
| Distance 4 (mm) | 170 | 170 | 200 | 230 | 295 | 295 | 390 | | | |
| Distance 3 (mm) | 170 | 170 | 170 | 230 | 330 | 230 | 390 | 520 | | |
| Distance 2 (mm) | 170 | 170 | 200 | 230 | 295 | 230 | 390 | 520 | 1125 | |
| Distance 1 (mm) | 200 | 200 | 200 | 330 | 295 | 490 | 390 | 550 | 490 | |

Hauteurs de stockage des étagères

| | 4 | 3 | 2 |
|-----------------|-----|-----|---|
| Distance 4 (mm) | 460 | | |
| Distance 3 (mm) | 285 | 490 | |
| Distance 2 (mm) | 315 | 380 | |
| Distance 1 (mm) | 315 | 410 | |

Capacité de stockage de chaque tiroir/récipient

| Type de récipient | Volume |
|------------------------------|------------|
| Aérosols | 400 ml |
| Aérosols | 1 litre |
| Bouteille de lab. (en verre) | 1 litre |
| Bouteille de lab. (en pe) | 1 litre |
| Bouteille de lab. (en verre) | 2,5 litres |

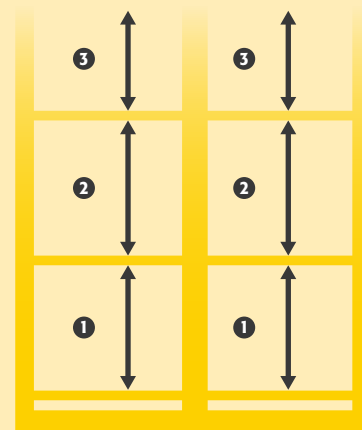



Armoire de sécurité
S-PHOENIX-90 modèle S90.196.090.FWAS
gris clair (RAL 7035), équipée avec 3 x étagère (tôle d'acier revêtement époxy), 1 x caillebotis, 1 x bac de rétention au sol (tôle d'acier revêtement époxy)
Code article 30207-001-33705



Stockage sécurisé, conforme à la réglementation en vigueur des produits dangereux, inflammables dans les zones de travail

Fonction / construction:

- **Robuste et durable** : structure extérieure solide en acier revêtu époxy, 3 charnières de fixation par porte, mécanisme de fermeture complet et éléments de sécurité protégés contre la corrosion montés hors de la zone de stockage
- **Confort de travail** : rappel automatique des portes, maintien des portes en position ouverte, stockage sécurisé des récipients
- **Utilisation contrôlée** : portes verrouillables avec un système de fermeture centralisée (passe)
- **Installation facile** : pieds réglables intégrés
- **Aération et ventilation** : système d'aération et de ventilation intégrés pour le raccordement (diamètre 75

mm) à un dispositif technique d'évacuation d'air

Équipements intérieurs disponibles:

- Tiroirs – exploitation optimale de la capacité de stockage disponible
- Surbacs (PE ou PP)
- Étagère d'une capacité de charge de 75 kg
- Box de stockage
- Caillebotis
- Étagères de rétention sans métal et bacs de rétention
- Tiroirs pour charges lourdes d'une capacité de charge de 100 kg
- Bacs-étagères d'une capacité de charge de 150 kg
- Bac de rétention au sol

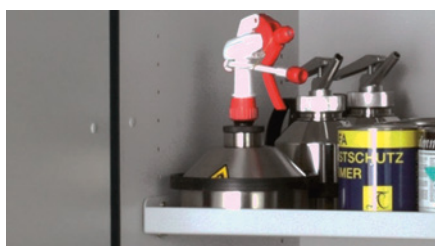

Étagères
Réglable en hauteur



Ergonomique
Système de maintien des portes pour un dépotage et un retrait des contenants sécurisés



Unité d'extraction avec contrôle du débit d'air

Ventilation des armoires de sécurité
Installation rapide par emboîtement, aucun accessoire de raccordement est nécessaire
Plus d'information et autres modèles à partir de la page 495

Code article 14220



Seule une armoire de sécurité entretenue par des professionnels ...

... offre une protection fiable pour les personnes, l'environnement et les biens ! Avec nos services, vous êtes toujours entre de bonnes mains.



Équipement intérieur sans métal
Idéal pour le stockage de substances dangereuses inflammables corrosives. Étagères de rétention et bacs de rétention au sol en PE ou PP, résistants aux produits corrosifs.



Caisson de ventilation à filtre intégré

Économisez sur l'installation de conduites d'évacuation d'air coûteuses
Plus d'information, à partir de la page 490

Code article 25099



Armoire de sécurité
S-PHOENIX-90 modèle S90.196.090.FWAS
 gris clair (RAL 7035), équipée avec 4 x tiroir (tôle d'acier revêtement époxy)
Code article 30207-001-33709
 (caisson de ventilation à filtre intégré en option)



Armoire de sécurité
S-PHOENIX-90 modèle S90.196.090.FWAS
 jaune sécurité (RAL 1004), équipée avec 6 x tiroir (tôle d'acier revêtement époxy)
Code article 30207-002-33711

3 couleurs de porte sont disponibles
 sans frais supplémentaires :



Exemple de commande
 Pour bien remplir votre bon de commande



| Modèle | Information / équipement | Code article |
|----------------------------------------------------------------------------------|--------------------------------------------------------------------|--------------|
| S90.196.090.FWAS | corps sans équipement intérieur, avec système de maintien de porte | 30207 |
| Couleur du corps | Couleur de porte | Code article |
| Gris clair RAL 7035 | gris clair RAL 7035 | 001 |
| Jaune sécurité RAL 1004 | jaune sécurité RAL 1004 | 002 |
| Blanc Laboratoire (sim. RAL 9016) | blanc Laboratoire (sim. RAL 9016) | 005 |
| Packs d'équipement (commande uniquement possible en même temps que l'armoire) | Matériau | Code article |
| 3x étagère, 1x caillebotis, 1x bac de rétention au sol (V=22.0L) | tôle d'acier revêtement époxy RAL 7035 | 33705 |
| 4x étagère, 1x caillebotis, 1x bac de rétention au sol (V=22.0L) | tôle d'acier revêtement époxy RAL 7035 | 33706 |
| 3x étagère, 1x bac de rétention au sol (V=22.0L) | tôle d'acier revêtement époxy RAL 7035 | 33707 |
| 4x étagère, 1x bac de rétention au sol (V=22.0L) | tôle d'acier revêtement époxy RAL 7035 | 33708 |
| 3x étagère, 1x caillebotis, 1x bac de rétention au sol (V=22.0L) | acier inoxydable | 30212 |
| 4x étagère, 1x caillebotis, 1x bac de rétention au sol (V=22.0L) | acier inoxydable | 30213 |
| 3x étagère, 1x bac de rétention au sol (V=22.0L) | acier inoxydable | 30214 |
| 4x étagère, 1x bac de rétention au sol (V=22.0L) | acier inoxydable | 30215 |
| 3x étagère de rétention (V=22.0L), 1x bac de rétention au sol (V=22.0L) | PP gris | 30216 |
| 4x étagère de rétention (V=22.0L), 1x bac de rétention au sol (V=22.0L) | PP gris | 30217 |
| 4x tiroir (V=19.0L) | tôle d'acier revêtement époxy RAL 7035 | 33709 |
| 5x tiroir (V=19.0L) | tôle d'acier revêtement époxy RAL 7035 | 33710 |
| 6x tiroir (V=19.0L) | tôle d'acier revêtement époxy RAL 7035 | 33711 |
| 4x tiroir (V=19.0L) | acier inoxydable | 33712 |
| 5x tiroir (V=19.0L) | acier inoxydable | 33713 |
| 6x tiroir (V=19.0L) | acier inoxydable | 33714 |



Configuration personnalisée du modèle S90.196.090.FWAS

| Modèle | Information / équipement | L x P x H (mm) | Code article |
|------------------|--------------------------------------------------------------------|------------------|--------------|
| S90.196.090.FWAS | corps sans équipement intérieur, avec système de maintien de porte | 896 x 616 x 1968 | 30207 |

| Couleur du corps | Couleur de porte | Code article |
|-----------------------------------|-----------------------------------|-----------------------|
| Gris clair RAL 7035 | gris clair RAL 7035 | 001 4 |
| Jaune sécurité RAL 1004 | jaune sécurité RAL 1004 | 002 3 |
| Blanc Laboratoire (sim. RAL 9016) | blanc Laboratoire (sim. RAL 9016) | 005 4 |

| Équipements | Matériau | L x P x H (mm) | 1) | 2) | 3) | Code article | |
|--------------------------------|-------------------------------------|----------------------------------------|------------------|--------|-------|-------------------------|-------------------------|
| Etagère | | | | | | | |
| | Étagère | tôle d'acier revêtement époxy RAL 7035 | 740 x 432 x 30* | 75,00 | | 30059 2 | |
| | | acier inoxydable | 740 x 432 x 30* | 75,00 | | 30061 2 | |
| | Étagère de rétention | tôle d'acier revêtement époxy RAL 7035 | 725 x 445 x 80* | 150,00 | 23,50 | 21,36 | 30828 2 |
| | | acier inoxydable | 723 x 488 x 83* | 150,00 | 22,00 | 20,00 | 30829 2 |
| | Étagère de rétention sans métal | PP gris | 644 x 416 x 102* | 50,00 | 22,00 | 20,00 | 30063 2 |
| Caillebotis | | | | | | | |
| | Caillebotis | tôle d'acier revêtement époxy RAL 7035 | 724 x 417 x 70 | 75,00 | | | 11165 2 |
| | | acier inoxydable | 724 x 417 x 70 | 75,00 | | | 11168 2 |
| Bac de rétention au sol | | | | | | | |
| | Bac de rétention au sol | tôle d'acier revêtement époxy RAL 7035 | 725 x 445 x 80* | | 22,00 | 20,00 | 33621 2 |
| | | acier inoxydable | 723 x 488 x 83* | | 22,00 | 20,00 | 30062 2 |
| | Bac de rétention au sol sans métal | PP gris | 749 x 505 x 107 | | 22,00 | 20,00 | 33829 2 |
| Tiroir | | | | | | | |
| | Tiroir | tôle d'acier revêtement époxy RAL 7035 | 544 x 488 x 90* | 60,00 | 19,00 | 17,27 | 30065 2 |
| | | acier inoxydable | 544 x 488 x 90* | 60,00 | 19,00 | 17,27 | 30067 5 |
| | Tiroir pour charges lourdes | tôle d'acier revêtement époxy RAL 7035 | 543 x 487 x 162* | 100,00 | 45,00 | 40,91 | 30066 5 |
| | | acier inoxydable | 543 x 487 x 162* | 100,00 | 45,00 | 40,91 | 30068 5 |
| Accessoires | | | | | | | |
| | Box de stockage charnière à gauche | tôle d'acier revêtement époxy RAL 7035 | 380 x 420 x 360 | | | | 30029 2 |
| | Box de stockage charnière à droite | tôle d'acier revêtement époxy RAL 7035 | 380 x 420 x 360 | | | | 30030 2 |
| | Surbac pour tiroir | PP gris | 534 x 450 x 96* | | 23,00 | 20,91 | 27948 2 |
| | Surbac | PP gris | 653 x 406 x 88* | | 21,50 | 19,55 | 9707 2 |
| | Caoutchouc antidérapant pour tiroir | noir | 540 x 490 x 1 | | | | 15653 2 |
| | Passage de tubes | tôle d'acier revêtement époxy RAL 7035 | 182 x 104 x 48 | | | | 30035 2 |
| | Box pour produits chimiques | PP bleu | 410 x 300 x 260 | | | | 30038 2 |
| | Porte-documents DIN A5 | polystyrène | | | | | 30793 2 |

| Ventilation | Code article |
|--------------------------------------------------------------------------------------|-------------------------|
| Unité d'extraction HFEA.8677. sans contrôle du débit d'air | 14218 2 |
| Unité d'extraction HFEA.11442. avec contrôle du débit d'air | 14220 2 |
| Caisson de ventilation à filtration intégrée UFA.20.30* avec contrôle du débit d'air | 25099 2 |

* L x P correspond à la surface de dépose utile

1) Capacité de charge (kg), 2) Volume de rétention (litres), 3) Volume max. des récipients dans l'armoire (litres)

Guide des produits chimiques

... résume clairement les lois et le contexte juridique concernant le stockage et la manipulation de celles-ci. Obtenez maintenant votre exemplaire à l'adresse www.asecos.fr



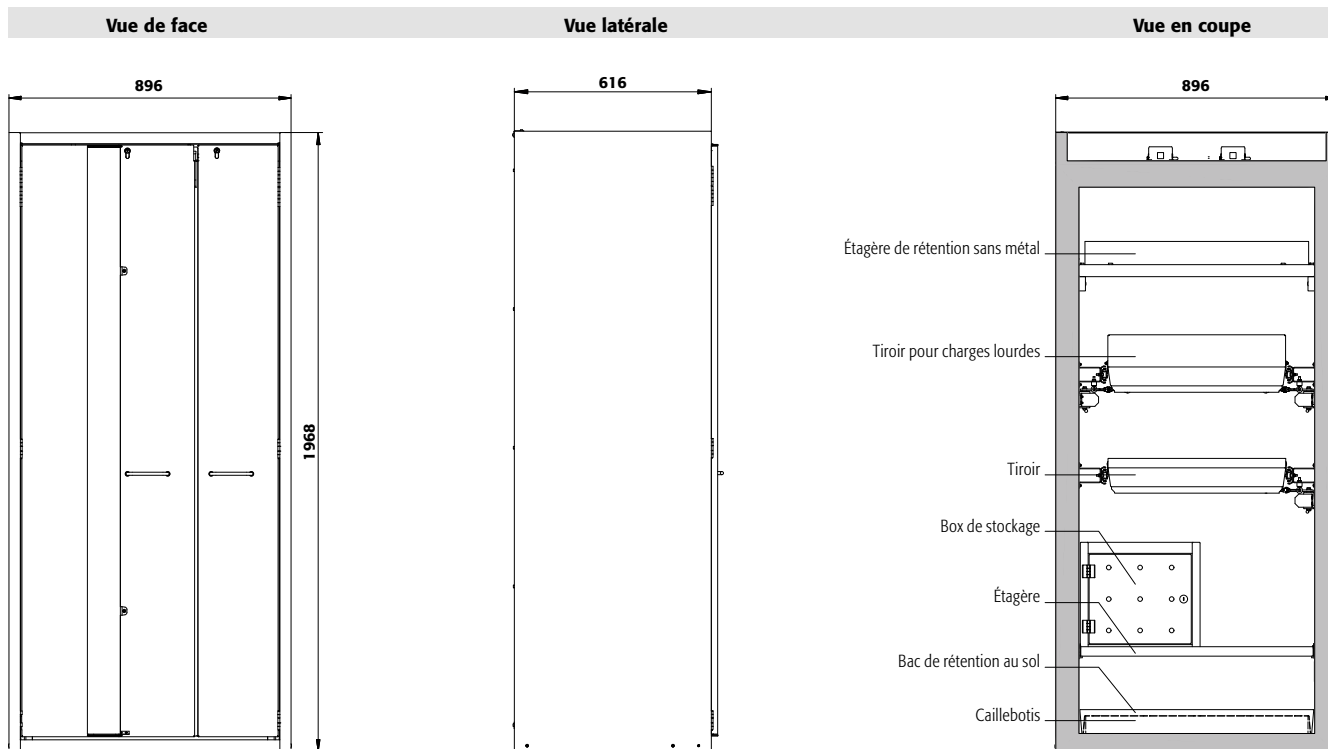

Caractéristiques techniques

S90.196.090.FWAS

| | | |
|----------------------------------------------------------|-------------------|------------------|
| Dimensions l x P x H extérieur | mm | 896 x 616 x 1968 |
| Dimensions l x P x H intérieur | mm | 750 x 524 x 1742 |
| Poids sans équipement intérieur | kg | 310 |
| Renouvellement de l'air 10 fois | m ³ /h | 7 |
| Press. diff. (renouv. de l'air 10 fois - EK5/AK4) | Pa | 5 |
| Press. diff. (renouv. de l'air 10 fois) | Pa | 5 |
| Charge maximale | kg | 600 |
| Charge répartie | kg/m ² | 628 |

Socle de transport en option

| | | |
|---------------------|----|---------|
| Hauteur de l'entrée | mm | 100 |
| Largeur de l'entrée | mm | 2 x 290 |

Vue de dessus

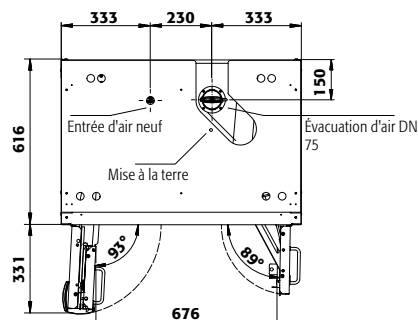

S90.196.090.FWAS

Tiroirs/numéro

| | 9 | 8 | 7 | 6 | 5 | 4+1 | 4 | 3+1 | 3 | 2 |
|-----------------|-----|-----|-----|-----|-----|-----|-----|-----|------|---|
| Distance ⑨ (mm) | 145 | | | | | | | | | |
| Distance ⑧ (mm) | 135 | 210 | | | | | | | | |
| Distance ⑦ (mm) | 135 | 200 | 210 | | | | | | | |
| Distance ⑥ (mm) | 170 | 200 | 200 | 275 | | | | | | |
| Distance ⑤ (mm) | 170 | 170 | 200 | 230 | 340 | 295 | | | | |
| Distance ④ (mm) | 170 | 170 | 200 | 230 | 330 | 295 | 400 | | | |
| Distance ③ (mm) | 170 | 170 | 200 | 230 | 295 | 230 | 360 | 530 | | |
| Distance ② (mm) | 170 | 170 | 230 | 230 | 295 | 230 | 390 | 520 | 1010 | |
| Distance ① (mm) | 200 | 200 | 265 | 330 | 265 | 490 | 425 | 550 | 615 | |

S90.196.090.FWAS

Étagères/nombre

| | 4 | 3 | 2 |
|-----------------|-----|-----|---|
| Distance ④ (mm) | 460 | | |
| Distance ③ (mm) | 285 | 490 | |
| Distance ② (mm) | 315 | 380 | |
| Distance ① (mm) | 315 | 410 | |

S90.196.090.FWAS

Quantité

| | Type de récipient | Volume |
|----|------------------------------|------------|
| 49 | Aérosols | 400 ml |
| 23 | Aérosols | 1 litre |
| 23 | Bouteille de lab. (en verre) | 1 litre |
| 23 | Bouteille de lab. (en pe) | 1 litre |
| 9 | Bouteille de lab. (en verre) | 2,5 litres |

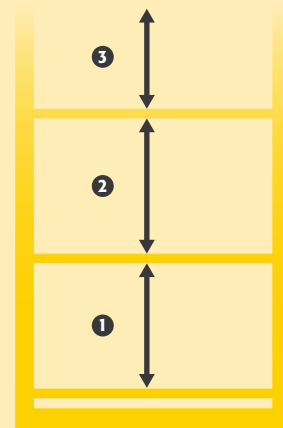



Armoire de sécurité
S-PHOENIX-90 modèle S90.196.060.FDAS
 gris clair (RAL 7035), équipée avec 3 x étagère (tôle d'acier revêtement époxy), 1 x caillebotis, 1 x bac de rétention au sol (tôle d'acier revêtement époxy)
Code article 30233-001-33659



Stockage sécurisé, conforme à la réglementation en vigueur des produits dangereux, inflammables dans les zones de travail

Fonction / construction:

- **Robuste et durable** : structure extérieure solide en acier revêtu époxy, 3 charnières de fixation par porte, mécanisme de fermeture complet et éléments de sécurité protégés contre la corrosion montés hors de la zone de stockage
- **Porte pliable à faible encombrement** : moins d'espace requis devant l'armoire lorsque la porte est ouverte
- **Confortable** : rappel automatique de porte, maintien de porte en position ouverte, stockage sécurisé des récipients
- **Utilisation contrôlée** : porte verrouillable, compatible avec fermeture centralisée
- **Installation facile** : pieds réglables intégrés

- **Aération et ventilation** : système d'aération et de ventilation intégrés pour le raccordement (diamètre 75 mm) à un dispositif technique d'évacuation d'air

Équipements intérieurs disponibles:

- Tiroirs – exploitation optimale de la capacité de stockage disponible
- Surbacs (PE ou PP)
- Étagère d'une capacité de charge de 75 kg
- Box de stockage
- Caillebotis
- Étagères de rétention sans métal et bacs de rétention
- Bacs-étagères d'une capacité de charge de 150 kg
- Bac de rétention au sol



Équipement intérieur sans métal

Idéal pour le stockage de substances dangereuses inflammables corrosives. Étagères de rétention et bacs de rétention au sol en PE ou PP, résistants aux produits corrosifs.



Tiroir

Volume de stockage élevé, idéal pour les petits contenants

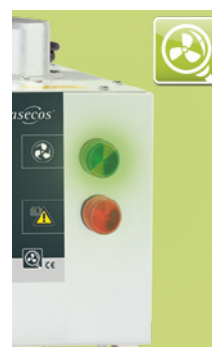

Unité d'extraction avec contrôle du débit d'air

Ventilation des armoires de sécurité
Installation rapide par emboîtement, aucun accessoire de raccordement est nécessaire
Plus d'information et autres modèles à partir de la page 495

Code article 14220

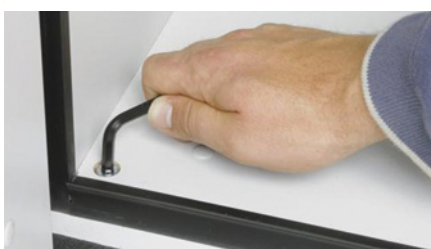

Dispositifs de réglage

Pour compenser les inégalités du sol



Étagère

Réglable en hauteur



Caisson de ventilation à filtre intégré

Économisez sur l'installation de conduites d'évacuation d'air coûteuses
Plus d'information, à partir de la page 490

Code article 25099

**Armoire de sécurité****S-PHOENIX-90 modèle S90.196.060.FDAS**

gris clair (RAL 7035), équipée avec 4 x tiroir (tôle d'acier revêtement époxy)

Code article 30233-001-33681

(caisson de ventilation à filtre intégré en option)

Armoire de sécurité**S-PHOENIX-90 modèle S90.196.060.FDAS**

jaune sécurité (RAL 1004), équipée avec 6 x tiroir (tôle d'acier revêtement époxy)

Code article 30233-002-33683 3 couleurs de porte sont disponibles
sans frais supplémentaires :**Exemple de commande**
Pour bien remplir votre bon de commande

| Modèle | Information / équipement | Code article |
|-------------------|-------------------------------------------------------------------------------------------------------|--------------|
| S90.196.060.FDAS | corps sans équipement intérieur, avec charnières de porte à gauche, avec système de maintien de porte | 30233 |
| S90.196.060.FDASR | corps sans équipement intérieur, avec charnières de porte à droite, avec système de maintien de porte | 30234 |

| Couleur du corps | Couleur de porte | Code article |
|-----------------------------------|-----------------------------------|--------------|
| Gris clair RAL 7035 | gris clair RAL 7035 | 001 |
| Jaune sécurité RAL 1004 | jaune sécurité RAL 1004 | 002 |
| Blanc Laboratoire (sim. RAL 9016) | blanc Laboratoire (sim. RAL 9016) | 005 |

| Packs d'équipement (commande uniquement possible en même temps que l'armoire) | Matériau | Code article |
|------------------------------------------------------------------------------------------|----------------------------------------|--------------------------------------|
| | | Charnière : à gauche à droite |
| 3x étagère, 1x caillebotis, 1x bac de rétention au sol (V=22.0L) | tôle d'acier revêtement époxy RAL 7035 | 33659 34387 |
| 4x étagère, 1x caillebotis, 1x bac de rétention au sol (V=22.0L) | tôle d'acier revêtement époxy RAL 7035 | 33660 34388 |
| 3x étagère, 1x bac de rétention au sol (V=22.0L) | tôle d'acier revêtement époxy RAL 7035 | 33661 34389 |
| 4x étagère, 1x bac de rétention au sol (V=22.0L) | tôle d'acier revêtement époxy RAL 7035 | 33662 34390 |
| 3x étagère de rétention (V=11.5L), 1x caillebotis, 1x bac de rétention au sol (V=33.0L) | tôle d'acier revêtement époxy RAL 7035 | 33663 34391 |
| 3x étagère, 1x caillebotis, 1x bac de rétention au sol (V=22.0L) | acier inoxydable | 30257 33451 |
| 4x étagère, 1x caillebotis, 1x bac de rétention au sol (V=22.0L) | acier inoxydable | 30258 33452 |
| 3x étagère, 1x bac de rétention au sol (V=22.0L) | acier inoxydable | 30260 33454 |
| 4x étagère, 1x bac de rétention au sol (V=22.0L) | acier inoxydable | 30261 33455 |
| 3x étagère de rétention (V=11.5L), 1x caillebotis, 1x bac de rétention au sol (V=33.0L) | acier inoxydable | 30263 33457 |
| 4x étagère de rétention (V=11.0L), 1x bac de rétention au sol (V=11.0L) | PP gris | 30266 33460 |
| 3x étagère de rétention (V=11.0L), 1x bac de rétention au sol (V=11.0L) | PP gris | 30265 33459 |
| 4x tiroir (V=4.5L) | tôle d'acier revêtement époxy RAL 7035 | 33681 34392 |
| 5x tiroir (V=4.5L) | tôle d'acier revêtement époxy RAL 7035 | 33682 34393 |
| 6x tiroir (V=4.5L) | tôle d'acier revêtement époxy RAL 7035 | 33683 34394 |
| 3x tiroir (V=4.5L), 1x tiroir (évacuation) (V=75L), 1x bac de rétention au sol (V=22.0L) | tôle d'acier revêtement époxy RAL 7035 | 30270 33464 |
| 4x tiroir (V=4.5L), 1x tiroir (évacuation) (V=75L), 1x bac de rétention au sol (V=22.0L) | tôle d'acier revêtement époxy RAL 7035 | 30271 33465 |
| 4x tiroir (V=4.5L) | acier inoxydable | 33686 34397 |
| 5x tiroir (V=4.5L) | acier inoxydable | 33687 34398 |
| 6x tiroir (V=4.5L) | acier inoxydable | 33688 34399 |
| 3x tiroir (V=4.5L), 1x tiroir (évacuation) (V=75L), 1x bac de rétention au sol (V=22.0L) | acier inoxydable | 30275 33469 |
| 4x tiroir (V=4.5L), 1x tiroir (évacuation) (V=75L), 1x bac de rétention au sol (V=22.0L) | acier inoxydable | 30276 33470 |



Configuration personnalisée du modèle S90.196.060.FDAS

| Modèle | Information / équipement | L x P x H (mm) | Code article |
|-------------------|-------------------------------------------------------------------------------------------------------|------------------|--------------|
| S90.196.060.FDAS | corps sans équipement intérieur, avec charnières de porte à gauche, avec système de maintien de porte | 596 x 616 x 1968 | 30233 |
| S90.196.060.FDASR | corps sans équipement intérieur, avec charnières de porte à droite, avec système de maintien de porte | 596 x 616 x 1968 | 30234 |

| Couleur du corps | Couleur de porte | Code article |
|-----------------------------------|-----------------------------------|-----------------------|
| Gris clair RAL 7035 | gris clair RAL 7035 | 001 4 |
| Jaune sécurité RAL 1004 | jaune sécurité RAL 1004 | 002 4 |
| Blanc Laboratoire [sim. RAL 9016] | blanc Laboratoire [sim. RAL 9016] | 005 4 |

| Équipements | Matériau | L x P x H (mm) | 1) | 2) | 3) | Code article | | |
|--------------------|----------------------------------------------------|----------------------------------------|------------------|--------|-------|--------------|-------------------------|-------------------------|
| Etagère | | | | | | | | |
| | Étagère | tôle d'acier revêtement époxy RAL 7035 | 440 x 432 x 30* | 75,00 | | 30098 | 30098 2 | |
| | | acier inoxydable | 440 x 432 x 30* | 75,00 | | 30102 | 30102 2 | |
| | Étagère de rétention | tôle d'acier revêtement époxy RAL 7035 | 427 x 442 x 70* | 150,00 | 11,50 | 10,45 | 30099 | 30099 2 |
| | | acier inoxydable | 427 x 442 x 70* | 150,00 | 11,50 | 10,45 | 30103 | 30103 6 |
| | Étagère de rétention sans métal | PP gris | 370 x 417 x 89* | 50,00 | 11,00 | 10,00 | 30106 | 30106 2 |
| Caillebotis | | | | | | | | |
| | Caillebotis | tôle d'acier revêtement époxy RAL 7035 | 420 x 439 x 60 | 75,00 | | 5555 | 5555 2 | |
| | | acier inoxydable | 420 x 439 x 60 | 75,00 | | 5776 | 5776 2 | |
| | Caillebotis hauteur = 180 mm | tôle d'acier revêtement époxy RAL 7035 | 438 x 453 x 180 | 75,00 | | 17693 | 17693 4 | |
| | | acier inoxydable | 438 x 453 x 180 | 75,00 | | 10254 | 10254 4 | |
| | Caillebotis hauteur = 170 mm | tôle d'acier revêtement époxy RAL 7035 | 442 x 457 x 130 | | 22,00 | 20,00 | 33594 | 33594 2 |
| | | acier inoxydable | 415 x 480 x 127* | | 22,00 | 20,00 | 30104 | 30104 2 |
| | Bac de rétention au sol hauteur = 180 mm | tôle d'acier revêtement époxy RAL 7035 | 439 x 454 x 180* | | 33,00 | 30,00 | 33605 | 33605 2 |
| | | acier inoxydable | 439 x 504 x 171* | | 33,00 | 30,00 | 30105 | 30105 6 |
| | Bac de rétention au sol sans métal | PP gris | 449 x 505 x 94 | | 11,00 | 10,00 | 33828 | 33828 2 |
| Tiroir | | | | | | | | |
| | Tiroir | tôle d'acier revêtement époxy RAL 7035 | 345 x 500 x 50* | 25,00 | 4,50 | 4,09 | 30108 | 33383 2 |
| | | acier inoxydable | 345 x 500 x 50* | 25,00 | 4,50 | 4,09 | 30110 | 33396 2 |
| | Tiroir (évacuation) | tôle d'acier revêtement époxy RAL 7035 | 329 x 502 x 50* | 50,00 | 7,50 | 6,82 | 30109 | 33399 2 |
| | | acier inoxydable | 329 x 502 x 50* | 50,00 | 7,50 | 6,82 | 30111 | 33400 2 |
| Accessoires | | | | | | | | |
| | Box de stockage charnière à gauche | tôle d'acier revêtement époxy RAL 7035 | 380 x 420 x 360 | | | | 30029 | 30029 2 |
| | Box de stockage charnière à droite | tôle d'acier revêtement époxy RAL 7035 | 380 x 420 x 360 | | | | 30030 | 30030 2 |
| | Surbac | PP gris | 353 x 406 x 88* | | 11,50 | 10,45 | 9706 | 9706 2 |
| | Surbac pour tiroir d'évacuation | PP noir | 313 x 413 x 175* | | 18,50 | 16,82 | 18474 | 18474 2 |
| | Surbac pour tiroir | PP nature | 318 x 449 x 66* | | 8,50 | 7,73 | 18472 | 18472 2 |
| | Caoutchouc antidérapant pour tiroir d'alimentation | noir | 495 x 340 x 1 | | | | 8719 | 8719 2 |
| | Passage de tubes | tôle d'acier revêtement époxy RAL 7035 | 182 x 104 x 48 | | | | 30035 | 30035 2 |
| | Box pour produits chimiques | PP bleu | 410 x 300 x 260 | | | | 30038 | 30038 2 |
| | Porte-documents DIN A5 | polystyrène | | | | | 30793 | 30793 2 |

| Ventilation | Code article |
|-------------------------------------------------------------------------------------|-------------------------|
| Unité d'extraction HFEA8677, sans contrôle du débit d'air | 14218 2 |
| Unité d'extraction HFEA11442, avec contrôle du débit d'air | 14220 2 |
| Caisson de ventilation à filtration intégrée UFA20.30* avec contrôle du débit d'air | 25099 2 |

* L x P correspond à la surface de dépose utile

1) Capacité de charge (kg), 2) Volume de rétention (litres), 3) Volume max. des récipients dans l'armoire (litres)

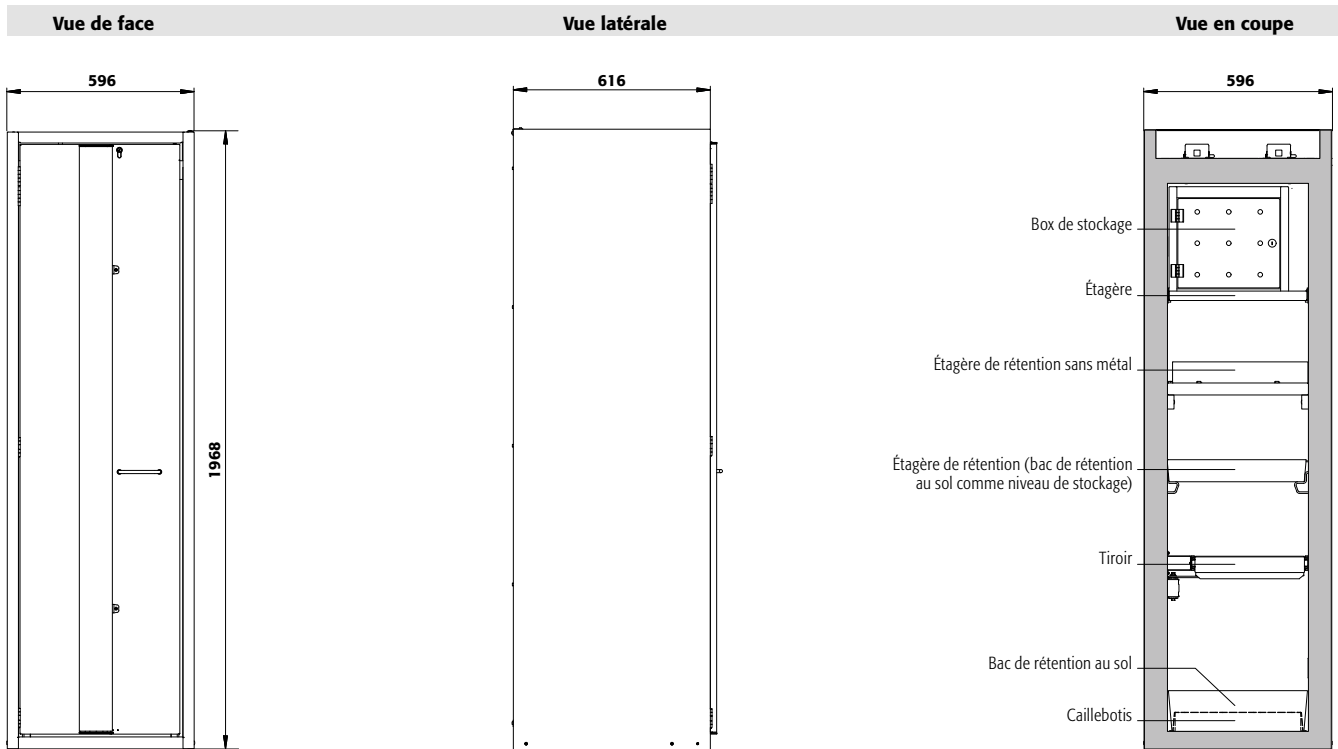

Caractéristiques techniques

S90.196.060.FDAS

| | | |
|----------------------------------------------------------|-------------------|------------------|
| Dimensions l x P x H extérieur | mm | 596 x 616 x 1968 |
| Dimensions l x P x H intérieur | mm | 450 x 524 x 1742 |
| Poids sans équipement intérieur | kg | 260 |
| Renouvellement de l'air 10 fois | m ³ /h | 4 |
| Press. diff. (renouv. de l'air 10 fois - EK5/AK4) | Pa | 5 |
| Press. diff. (renouv. de l'air 10 fois) | Pa | 5 |
| Charge maximale | kg | 600 |
| Charge répartie | kg/m ² | 893 |

Socle de transport en option

| | | |
|---------------------|----|---------|
| Hauteur de l'entrée | mm | 95 |
| Largeur de l'entrée | mm | 2 x 224 |

Vue de dessus

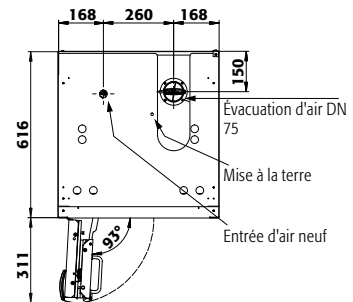

S90.196.060.FDAS

| Tiroirs/numéro | Hauteurs de stockage pour tiroirs | | | | | | | | | |
|-----------------|-----------------------------------|-----|-----|-----|-----|-----|-----|-----|---|---|
| | 9 | 8 | 7 | 6 | 5 | 4+1 | 4 | 3+1 | 3 | 2 |
| Distance ⑨ (mm) | 175 | | | | | | | | | |
| Distance ⑧ (mm) | 135 | 175 | | | | | | | | |
| Distance ⑦ (mm) | 135 | 200 | 175 | | | | | | | |
| Distance ⑥ (mm) | 135 | 200 | 200 | 270 | | | | | | |
| Distance ⑤ (mm) | 170 | 200 | 200 | 230 | 335 | 270 | | | | |
| Distance ④ (mm) | 170 | 170 | 200 | 230 | 330 | 200 | 365 | 300 | | |
| Distance ③ (mm) | 170 | 170 | 230 | 230 | 295 | 230 | 390 | 330 | | |
| Distance ② (mm) | 170 | 170 | 230 | 230 | 265 | 230 | 390 | 330 | | |
| Distance ① (mm) | 200 | 200 | 265 | 330 | 330 | 540 | 425 | 540 | | |

S90.196.060.FDAS

| Étagères/nombre | Hauteurs de stockage des étagères | | |
|-----------------|-----------------------------------|-----|---|
| | 4 | 3 | 2 |
| Distance ④ (mm) | 460 | | |
| Distance ③ (mm) | 285 | 490 | |
| Distance ② (mm) | 315 | 380 | |
| Distance ① (mm) | 315 | 410 | |

S90.196.060.FDAS

| Quantité | Capacité de stockage de chaque tiroir/réceptacle | |
|----------|--------------------------------------------------|------------|
| | Type de récipient | Volume |
| 30 | Aérosols | 400 ml |
| 12 | Aérosols | 1 litre |
| 12 | Bouteille de lab. (en verre) | 1 litre |
| 12 | Bouteille de lab. (en pe) | 1 litre |
| 6 | Bouteille de lab. (en verre) | 2,5 litres |

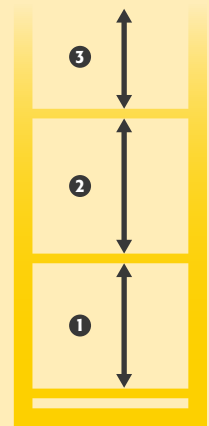



Armoire de sécurité
S-PHOENIX-90 modèle S90.196.060.MH.FDAS
 gris clair (RAL 7035), équipée avec 2 x étagère (tôle d'acier revêtement époxy), 1 x caillebotis, 1 x bac de rétention au sol (tôle d'acier revêtement époxy), 2 x étagère de rétention, 1 x bac de rétention au sol (PP)
Code article 30709-001-33835



Stockage sécurisé, conforme à la réglementation en vigueur des produits dangereux, inflammables dans les zones de travail

Fonction / construction:

- **Robuste et durable** : structure extérieure solide en acier revêtu époxy, 3 charnières de fixation par porte, mécanisme de fermeture complet et éléments de sécurité protégés contre la corrosion montés hors de la zone de stockage
- **Deux en un** : deux compartiments (division horizontale) permettant le stockage de substances dangereuses inflammables et corrosives dans une même armoire
- **Porte pliable à faible encombrement** : moins d'espace requis devant l'armoire lorsque la porte est ouverte
- **Confortable** : rappel automatique de porte, maintien de porte en position ouverte, stockage sécurisé des récipients
- **Utilisation contrôlée** : porte verrouillable, compatible avec fermeture centralisée

- **Installation facile** : pieds réglables intégrés
- **Aération et ventilation** : système d'aération et de ventilation intégrés pour le raccordement (diamètre 75 mm) à un dispositif technique d'évacuation d'air

Équipements intérieurs disponibles:

- Tiroirs – exploitation optimale de la capacité de stockage disponible
- Surbacs (PE ou PP)
- Étagère d'une capacité de charge de 75 kg
- Box de stockage
- Caillebotis
- Étagères de rétention sans métal et bacs de rétention
- Bacs-étagères d'une capacité de charge de 150 kg
- Bac de rétention au sol

Cherchez-vous la bonne armoire de sécurité ?

Notre configurateur de produits en ligne optimisé vous aide à trouver la bonne solution de stockage étape par étape.

Faites le test : www.asecos-configurator.com

Équipement intérieur sans métal

Idéal pour le stockage de substances dangereuses inflammables corrosives. Étagères de rétention et bacs de rétention au sol en PE ou PP, résistants aux produits corrosifs.

Étagère

Réglable en hauteur

Unité d'extraction

Ventilation des armoires de sécurité
 Installation rapide par emboîtement, aucun accessoire de raccordement est nécessaire

Code article 14218

Dispositifs de réglage

Pour compenser les inégalités du sol

Guide des produits chimiques

... résume clairement les lois et le contexte juridique concernant le stockage et la manipulation de celles-ci. Obtenez maintenant votre exemplaire à l'adresse www.asecos.fr

**Armoire de sécurité****S-PHOENIX-90 modèle S90.196.060.MH.FDAS**

gris clair (RAL 7035), équipée avec 2 x étagère, 1 x caillebotis, 1 x bac de rétention au sol (acier inoxydable), 2 x étagère de rétention, 1 x bac de rétention au sol (PP)

Code article 30709-001-30355

**Armoire de sécurité****S-PHOENIX-90 modèle S90.196.060.MH.FDAS**

gris clair (RAL 7035), équipée avec 3 x tiroir (tôle d'acier revêtement époxy), 2 x étagère de rétention, 1 x bac de rétention au sol (PP)

Code article 30709-001-33837

3 couleurs de porte sont disponibles
sans frais supplémentaires :



001 002 005

Exemple de commande

Pour bien remplir votre bon de commande



30709 — 001 — 33835

| Modèle | Information / équipement | Code article |
|----------------------|------------------------------------------------------------------------------------------------------------------------------------------------------|--------------|
| S90.196.060.MH.FDAS | corps sans équipement intérieur, avec charnières de porte à gauche, avec système de maintien de porte, avec paroi de séparation médiane (horizontal) | 30709 |
| S90.196.060.MH.FDASR | corps sans équipement intérieur, avec charnières de porte à droite, avec système de maintien de porte, avec paroi de séparation médiane (horizontal) | 31867 |

| Couleur du corps | Couleur de porte | Code article |
|-----------------------------------|-----------------------------------|--------------|
| Gris clair RAL 7035 | gris clair RAL 7035 | 001 |
| Jaune sécurité RAL 1004 | jaune sécurité RAL 1004 | 002 |
| Blanc Laboratoire (sim. RAL 9016) | blanc Laboratoire (sim. RAL 9016) | 005 |

| Packs d'équipement (commande uniquement possible en même temps que l'armoire) | Matériau | Code article |
|--------------------------------------------------------------------------------------------------------------------------------------------------------------|-------------------------------------------------|-----------------------------------------------------|
| En haut: 2x étagère, 1x caillebotis, 1x bac de rétention au sol (V=22.0L) En bas: 2x étagère de rétention (V=11.0L), 1x bac de rétention au sol (V=11.0L) | tôle d'acier revêtement époxy RAL 7035, PP gris | Charnière : à gauche à droite 33835 34423 |
| En haut: 2x étagère, 1x caillebotis, 1x bac de rétention au sol (V=22.0L) En bas: 2x étagère de rétention (V=11.0L), 1x bac de rétention au sol (V=11.0L) | acier inoxydable, PP gris | 30355 33489 |
| En haut: 2x tiroir (V=4.5L) En bas: 2x étagère de rétention (V=11.0L), 1x bac de rétention au sol (V=11.0L) | tôle d'acier revêtement époxy RAL 7035, PP gris | 33836 34424 |
| En haut: 3x tiroir (V=4.5L) En bas: 2x étagère de rétention (V=11.0L), 1x bac de rétention au sol (V=11.0L) | tôle d'acier revêtement époxy RAL 7035, PP gris | 33837 34425 |



Configuration personnalisée du modèle S90.196.060.MH.FDAS

| Modèle | Information / équipement | L x P x H (mm) | Code article |
|----------------------|------------------------------------------------------------------------------------------------------------------------------------------------------|------------------|--------------|
| S90.196.060.MH.FDAS | corps sans équipement intérieur, avec charnières de porte à gauche, avec système de maintien de porte, avec paroi de séparation médiane (horizontal) | 596 x 616 x 1968 | 30709 |
| S90.196.060.MH.FDASR | corps sans équipement intérieur, avec charnières de porte à droite, avec système de maintien de porte, avec paroi de séparation médiane (horizontal) | 596 x 616 x 1968 | 31867 |

| Couleur du corps | Couleur de porte | Code article |
|-----------------------------------|-----------------------------------|-----------------------|
| Gris clair RAL 7035 | gris clair RAL 7035 | 001 4 |
| Jaune sécurité RAL 1004 | jaune sécurité RAL 1004 | 002 4 |
| Blanc Laboratoire (sim. RAL 9016) | blanc Laboratoire (sim. RAL 9016) | 005 4 |

| Équipements | Matériau | L x P x H (mm) | | | | Code article | |
|--------------------------------|----------------------------------------------------|----------------------------------------|------------------|--------|-------|--------------|-------------------------------|
| Etagère | | | | | | | |
| Charnière : à gauche à droite | | | | | | | |
| | Étagère | tôle d'acier revêtement époxy RAL 7035 | 440 x 432 x 30* | 75,00 | | | 30098 30098 2 |
| | | acier inoxydable | 440 x 432 x 30* | 75,00 | | | 30102 30102 2 |
| | Étagère de rétention | tôle d'acier revêtement époxy RAL 7035 | 427 x 442 x 70* | 150,00 | 11,50 | 10,45 | 30099 30099 2 |
| | | acier inoxydable | 427 x 442 x 70* | 150,00 | 11,50 | 10,45 | 30103 30103 6 |
| | Étagère de rétention sans métal | PP gris | 370 x 417 x 89* | 50,00 | 11,00 | 10,00 | 30106 30106 2 |
| Caillebotis | | | | | | | |
| | Caillebotis | tôle d'acier revêtement époxy RAL 7035 | 420 x 439 x 60 | 75,00 | | | 5555 5555 2 |
| | | acier inoxydable | 420 x 439 x 60 | 75,00 | | | 5776 5776 2 |
| | Caillebotis hauteur = 180 mm | tôle d'acier revêtement époxy RAL 7035 | 438 x 453 x 180 | 75,00 | | | 17693 17693 4 |
| | Caillebotis hauteur = 170 mm | acier inoxydable | 438 x 453 x 170 | 75,00 | | | 10254 10254 4 |
| Bac de rétention au sol | | | | | | | |
| | Bac de rétention au sol | tôle d'acier revêtement époxy RAL 7035 | 442 x 457 x 130 | | 22,00 | 20,00 | 33594 33594 2 |
| | | acier inoxydable | 415 x 480 x 127* | | 22,00 | 20,00 | 30104 30104 2 |
| | Bac de rétention au sol hauteur = 180 mm | tôle d'acier revêtement époxy RAL 7035 | 439 x 454 x 180* | | 33,00 | 30,00 | 33605 33605 2 |
| | Bac de rétention au sol hauteur = 170 mm | acier inoxydable | 439 x 504 x 171* | | 33,00 | 30,00 | 30105 30105 6 |
| | Bac de rétention au sol sans métal | PP gris | 449 x 505 x 94 | | 11,00 | 10,00 | 33828 33828 2 |
| Tiroir | | | | | | | |
| | Tiroir | tôle d'acier revêtement époxy RAL 7035 | 345 x 500 x 50* | 25,00 | 4,50 | 4,09 | 30108 33383 2 |
| | | acier inoxydable | 345 x 500 x 50* | 25,00 | 4,50 | 4,09 | 30110 33396 2 |
| | Tiroir (évacuation) | tôle d'acier revêtement époxy RAL 7035 | 329 x 502 x 50* | 50,00 | 7,50 | 6,82 | 30109 33399 2 |
| | | acier inoxydable | 329 x 502 x 50* | 50,00 | 7,50 | 6,82 | 30111 33400 2 |
| Accessoires | | | | | | | |
| | Box de stockage charnière à gauche | tôle d'acier revêtement époxy RAL 7035 | 380 x 420 x 360 | | | | 30029 30029 2 |
| | Surbac | PP gris | 353 x 406 x 88* | | 11,50 | 10,45 | 9706 9706 2 |
| | Surbac pour tiroir d'évacuation | PP noir | 313 x 413 x 175* | | 18,50 | 16,82 | 18474 18474 2 |
| | Surbac pour tiroir | PP nature | 318 x 449 x 66* | | 8,50 | 7,73 | 18472 18472 2 |
| | Caoutchouc antidérapant pour tiroir d'alimentation | noir | 495 x 340 x 1 | | | | 8719 8719 2 |
| | Passage de tubes | tôle d'acier revêtement époxy RAL 7035 | 182 x 104 x 48 | | | | 30035 30035 2 |
| | Box pour produits chimiques | PP bleu | 410 x 300 x 260 | | | | 30038 30038 2 |
| | Porte-documents DIN A5 | polystyrène | | | | | 30793 30793 2 |

| Ventilation | Code article |
|-------------------------------------------------------------------------------------|-------------------------|
| Unité d'extraction HFEA8677 sans contrôle du débit d'air | 14218 2 |
| Caisson de ventilation à filtration intégrée UFA20.30* avec contrôle du débit d'air | 25099 2 |
| Unité d'extraction HFEA11442 avec contrôle du débit d'air | 14220 2 |

* L x P correspond à la surface de dépose utile

1) Capacité de charge (kg), 2) Volume de rétention (litres), 3) Volume max. des récipients dans l'armoire (litres)



S-LINE

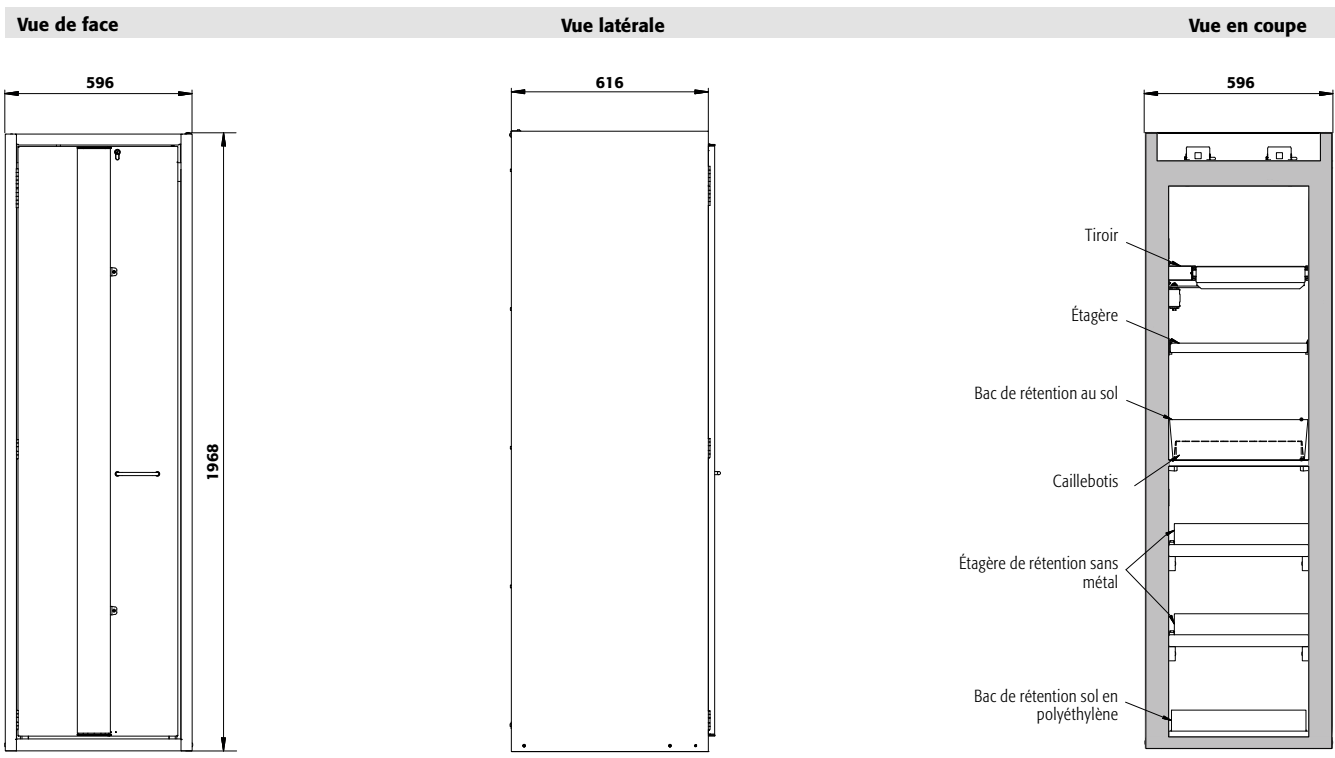

| Caractéristiques techniques | | S90.196.060.MH.FDAS | |
|------------------------------------------------------------|-------------------|-----------------------------------------------------|--|
| Dimensions l x P x H extérieur | mm | 596 x 616 x 1968 | |
| Dimensions l x P x H intérieur | mm | en haut: 450 x 524 x 877 en bas: 450 x 524 x 845 | |
| Poids sans équipement intérieur | kg | 260 | |
| Renouvellement de l'air 10 fois | m ³ /h | 4 | |
| Press. diff. (renouv. de l'air 10 fois - EK5/AK4) | Pa | 5 | |
| Press. diff. (renouv. de l'air 10 fois) | Pa | 5 | |
| Charge maximale | kg | 600 | |
| Charge répartie | kg/m ² | 891 | |
| Socle de transport en option | | | |
| Hauteur de l'entrée | mm | 95 | |
| Largeur de l'entrée | mm | 2 x 224 | |

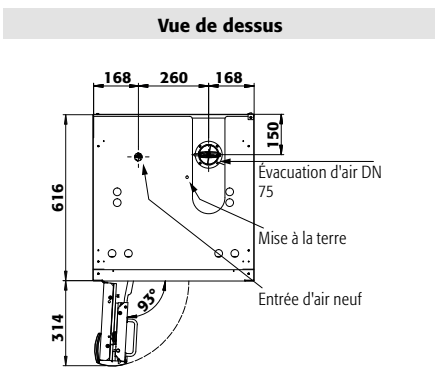

| | | |
|----------------------------|--------------------------------------------------------------------------------------------|---------------|
| S90.196.060.MH.FDAS | Hauteurs de stockage standard des tiroirs (compartiment supérieur) | |
| Tiroirs/numéro | 3 | 2 |
| Distance 3 (mm) | 205 | |
| Distance 2 (mm) | 265 | 365 |
| Distance 1 (mm) | 330 | 455 |
| S90.196.060.MH.FDAS | Hauteurs de stockage standard des étagères (compartiment supérieur) | |
| Étagères/nombre | 2 | |
| Distance 2 (mm) | 270 | |
| Distance 1 (mm) | 250 | |
| S90.196.060.MH.FDAS | Hauteurs de stockage standard des bacs de rétention au sol (compartiment inférieur) | |
| Étagères/nombre | 2 | |
| Distance 2 (mm) | 235 | |
| Distance 1 (mm) | 240 | |
| S90.196.060.MH.FDAS | Capacité de stockage de chaque tiroir/récipient | |
| Quantité | Type de récipient | Volume |
| 30 | Aérosols | 400 ml |
| 12 | Aérosols | 1 litre |
| 12 | Bouteille de lab. (en verre) | 1 litre |
| 12 | Bouteille de lab. (en pe) | 1 litre |
| 6 | Bouteille de lab. (en verre) | 2,5 litres |

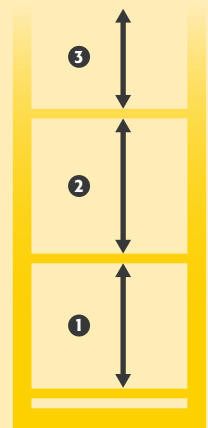



S-PHOENIX-90 ◀ 060 cm ▶ Profondeur 075 cm



Stockage sécurisé, conforme à la réglementation en vigueur des produits dangereux, inflammables dans les zones de travail

Fonction / construction:

- **Robuste et durable** : structure extérieure solide en acier revêtu époxy, 3 charnières de fixation par porte, mécanisme de fermeture complet et éléments de sécurité protégés contre la corrosion montés hors de la zone de stockage
- **Porte pliable à faible encombrement** : moins d'espace requis devant l'armoire lorsque la porte est ouverte
- **Confortable** : rappel automatique de porte, maintien de porte en position ouverte, stockage sécurisé des récipients

- **Utilisation contrôlée** : porte verrouillable, compatible avec fermeture centralisée
- **Installation facile** : pieds réglables intégrés
- **Aération et ventilation** : système d'aération et de ventilation intégrés pour le raccordement (diamètre 75 mm) à un dispositif technique d'évacuation d'air

Équipements intérieurs disponibles:

- Tiroirs – exploitation optimale de la capacité de stockage disponible
- Surbacs (PE ou PP)

Armoire de sécurité S-PHOENIX-90 modèle S90.196.060.075.FDAS
gris clair (RAL 7035), équipée avec 6 x tiroir (tôle d'acier revêtement époxy)
Code article 30313-001-33697 
(unité d'extraction en option)



Tiroir

Volume de stockage élevé, idéal pour les petits contenants

Seule une armoire de sécurité entretenue par des professionnels ...

... offre une protection fiable pour les personnes, l'environnement et les biens ! Avec nos services, vous êtes toujours entre de bonnes mains.



Profondeur spéciale de 750 mm

Volume intérieur optimisé, exploitation maximale de l'espace lors du stockage de petits récipients



Unité d'extraction

Ventilation des armoires de sécurité
Installation rapide par emboîtement, aucun accessoire de raccordement est nécessaire
Plus d'information, à partir de la page 495

Code article 14218 



Caisson de ventilation à filtre intégré

Économisez sur l'installation de conduites d'évacuation d'air coûteuses
Plus d'information, à partir de la page 490

Code article 25099 



Armoire de sécurité
S-PHOENIX-90 modèle S90.196.060.075.FDAS
 gris clair (RAL 7035), équipée avec 3 x tiroir (tôle d'acier revêtement époxy),
 1 x tiroir (évacuation), 1 x bac de rétention au sol (tôle d'acier revêtement époxy)
Code article 30313-001-30321 8

Armoire de sécurité
S-PHOENIX-90 modèle S90.196.060.075.FDAS
 jaune sécurité (RAL 1004), équipée avec 4 x tiroir (tôle d'acier revêtement époxy),
 1 x tiroir (évacuation), 1 x bac de rétention au sol (tôle d'acier revêtement époxy)
Code article 30313-002-30322 8
 (caisson de ventilation à filtre intégré en option)

3 couleurs de porte sont disponibles
 sans frais supplémentaires :



001 002 005

Exemple de commande
 Pour bien remplir votre bon de commande



| Modèle | Information / équipement | Code article |
|-----------------------|-------------------------------------------------------------------------------------------------------|--------------|
| S90.196.060.075.FDAS | corps sans équipement intérieur, avec charnières de porte à gauche, avec système de maintien de porte | 30313 |
| S90.196.060.075.FDASR | corps sans équipement intérieur, avec charnières de porte à droite, avec système de maintien de porte | 30314 |

| Couleur du corps | Couleur de porte | Code article |
|-----------------------------------|-----------------------------------|--------------|
| Gris clair RAL 7035 | gris clair RAL 7035 | 001 8 |
| Jaune sécurité RAL 1004 | jaune sécurité RAL 1004 | 002 8 |
| Blanc Laboratoire (sim. RAL 9016) | blanc Laboratoire (sim. RAL 9016) | 005 4 |

| Packs d'équipement (commande uniquement possible en même temps que l'armoire) | Matériau | Code article |
|----------------------------------------------------------------------------------------------------------------|----------------------------------------|--------------------------------------|
| | | Charnière : à gauche à droite |
| 4x tiroir (V=5.5L) | tôle d'acier revêtement époxy RAL 7035 | 33695 34402 2 |
| 5x tiroir (V=5.5L) | tôle d'acier revêtement époxy RAL 7035 | 33696 34403 2 |
| 6x tiroir (V=5.5L) | tôle d'acier revêtement époxy RAL 7035 | 33697 34404 2 |
| 2x tiroir (V=5.5L), 1x tiroir (V=5.5L), 1x tiroir (évacuation) (V=10.0L), 1x bac de rétention au sol (V=22.0L) | tôle d'acier revêtement époxy RAL 7035 | 30321 33480 2 |
| 3x tiroir (V=5.5L), 1x tiroir (V=5.5L), 1x tiroir (évacuation) (V=10.0L), 1x bac de rétention au sol (V=22.0L) | tôle d'acier revêtement époxy RAL 7035 | 30322 33481 6 |
| 4x tiroir (V=5.5L) | acier inoxydable | 33700 34407 2 |
| 5x tiroir (V=5.5L) | acier inoxydable | 33701 34408 2 |
| 6x tiroir (V=5.5L) | acier inoxydable | 33702 34409 2 |
| 2x tiroir (V=5.5L), 1x tiroir (V=5.5L), 1x tiroir (évacuation) (V=4.5L), 1x bac de rétention au sol (V=22.0L) | acier inoxydable | 30326 33485 6 |
| 3x tiroir (V=5.5L), 1x tiroir (V=5.5L), 1x tiroir (évacuation) (V=4.5L), 1x bac de rétention au sol (V=22.0L) | acier inoxydable | 30327 33486 6 |



Configuration personnalisée du modèle S90.196.060.075.FDAS

| Modèle | Information / équipement | L x P x H (mm) | Code article |
|-----------------------|-------------------------------------------------------------------------------------------------------|------------------|--------------|
| S90.196.060.075.FDAS | corps sans équipement intérieur, avec charnières de porte à gauche, avec système de maintien de porte | 596 x 749 x 1968 | 30313 |
| S90.196.060.075.FDASR | corps sans équipement intérieur, avec charnières de porte à droite, avec système de maintien de porte | 596 x 749 x 1968 | 30314 |

| Couleur du corps | Couleur de porte | Code article |
|-----------------------------------|-----------------------------------|--------------|
| Gris clair RAL 7035 | gris clair RAL 7035 | 001 |
| Jaune sécurité RAL 1004 | jaune sécurité RAL 1004 | 002 |
| Blanc Laboratoire [sim. RAL 9016] | blanc Laboratoire [sim. RAL 9016] | 005 |

| Équipements | Matériau | L x P x H (mm) | 1) | 2) | 3) | Code article | |
|-------------------------------|----------------------------------------------------|----------------------------------------|------------------|-------|-------|--------------|-------------|
| Tiroir | | | | | | | |
| Charnière : à gauche à droite | | | | | | | |
| | Tiroir | tôle d'acier revêtement époxy RAL 7035 | 345 x 635 x 50* | 25,00 | 5,50 | 5,00 | 30328 33401 |
| | | acier inoxydable | 345 x 635 x 50* | 25,00 | 5,50 | 5,00 | 30330 33404 |
| | Tiroir (évacuation) | tôle d'acier revêtement époxy RAL 7035 | 329 x 602 x 50* | 50,00 | 10,00 | 9,09 | 30329 33403 |
| | | acier inoxydable | 329 x 602 x 150* | 50,00 | 4,50 | 4,09 | 30331 33405 |
| Accessoires | | | | | | | |
| | Surbac pour tiroir d'évacuation | PP noir | 313 x 563 x 175* | 25,50 | 23,18 | 18475 | 18475 |
| | Surbac pour tiroir | PP nature | 314 x 560 x 66* | 12,00 | 10,91 | 18473 | 18473 |
| | Caoutchouc antidérapant | gris | 305 x 705 x 2 | | | 33575 | 33575 |
| | Caoutchouc antidérapant pour tiroir d'alimentation | noir | 630 x 340 x 1 | | | 8720 | 8720 |
| | Passage de tubes | tôle d'acier revêtement époxy RAL 7035 | 182 x 104 x 48 | | | 30035 | 30035 |
| | Porte-documents DIN A5 | polystyrène | | | | 30793 | 30793 |

| Ventilation | Code article |
|--------------------------------------------------------------------------------------|--------------|
| Unité d'extraction HFEA.8677. sans contrôle du débit d'air | 14218 |
| Unité d'extraction HFEA.11442. avec contrôle du débit d'air | 14220 |
| Caisson de ventilation à filtration intégrée UFA.20.30* avec contrôle du débit d'air | 25099 |

* L x P correspond à la surface de dépose utile

1) Capacité de charge (kg), 2) Volume de rétention (litres), 3) Volume max. des récipients dans l'armoire (litres)

Guide des produits chimiques

... résume clairement les lois et le contexte juridique concernant le stockage et la manipulation de celles-ci. Obtenez maintenant votre exemplaire à l'adresse www.asecos.fr



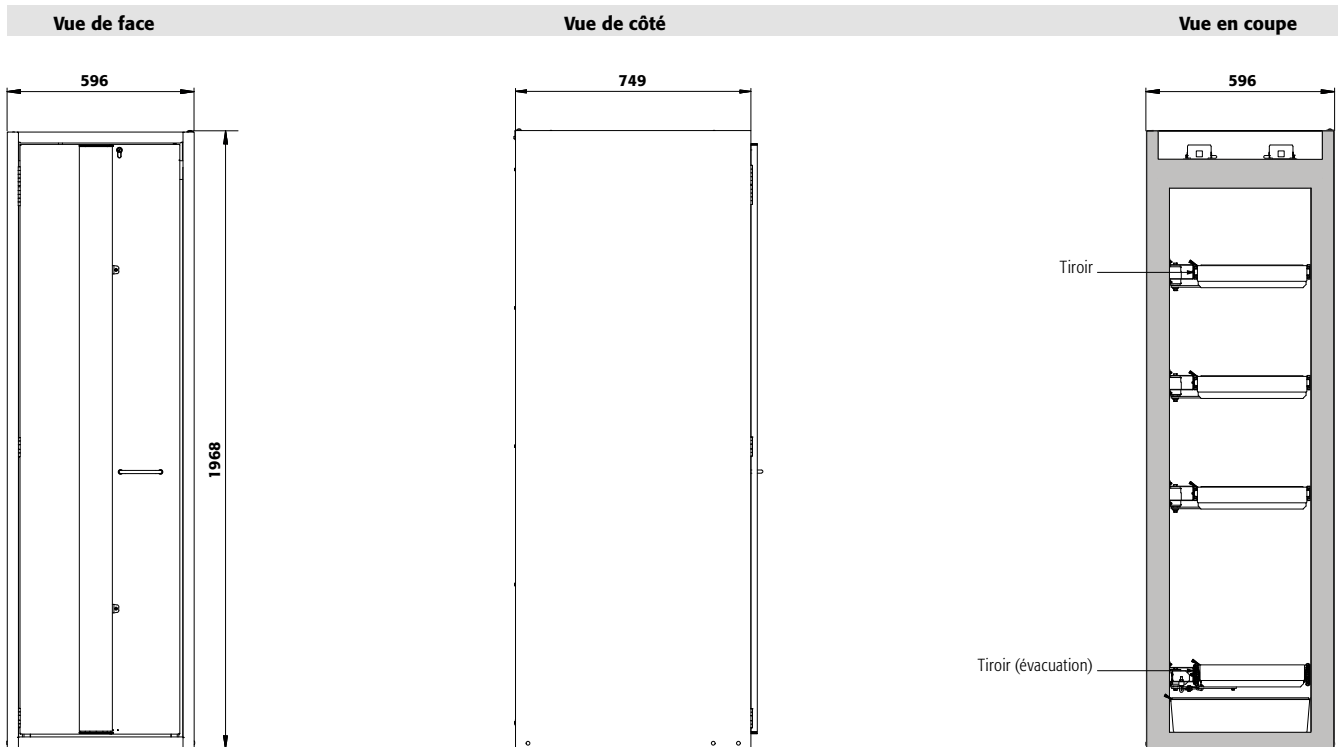

Caractéristiques techniques

| | | |
|----------------------------------------------------------|-------------------|------------------|
| Dimensions l x P x H extérieur | mm | 596 x 749 x 1968 |
| Dimensions l x P x H intérieur | mm | 450 x 657 x 1742 |
| Poids sans équipement intérieur | kg | 310 |
| Renouvellement de l'air 10 fois | m ³ /h | 5 |
| Press. diff. (renouv. de l'air 10 fois - EK5/AK4) | Pa | 5 |
| Press. diff. (renouv. de l'air 10 fois) | Pa | 5 |
| Charge maximale | kg | 600 |
| Charge répartie | kg/m ² | 873 |

S90.196.060.075.FDAS(R)

Socle de transport en option

| | | |
|---------------------|----|---------|
| Hauteur de l'entrée | mm | 95 |
| Largeur de l'entrée | mm | 2 x 224 |

Vue de dessus

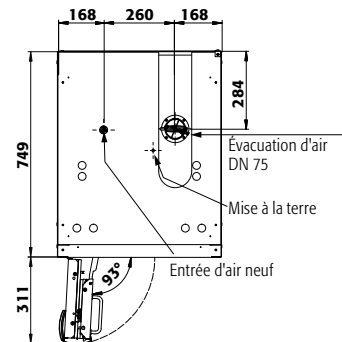

S90.196.060.075.FDAS

| Tiroirs/numéro | Hauteurs de stockage pour tiroirs | | | | | | | | | |
|-----------------|-----------------------------------|-----|-----|-----|-----|-----|-----|-----|-----|------|
| | 9 | 8 | 7 | 6 | 5 | 4+1 | 4 | 3+1 | 3 | 2 |
| Distance 9 (mm) | 175 | | | | | | | | | |
| Distance 8 (mm) | 135 | 175 | | | | | | | | |
| Distance 7 (mm) | 135 | 200 | 175 | | | | | | | |
| Distance 6 (mm) | 135 | 200 | 200 | 270 | | | | | | |
| Distance 5 (mm) | 170 | 200 | 200 | 230 | 335 | 270 | | | | |
| Distance 4 (mm) | 170 | 170 | 200 | 230 | 330 | 200 | 365 | 300 | | |
| Distance 3 (mm) | 170 | 170 | 230 | 230 | 295 | 230 | 390 | 330 | 525 | |
| Distance 2 (mm) | 170 | 170 | 230 | 230 | 265 | 230 | 390 | 330 | 520 | 1005 |
| Distance 1 (mm) | 200 | 200 | 265 | 330 | 330 | 540 | 425 | 540 | 550 | 615 |

S90.196.060.075.FDAS

| Quantité | Capacité de stockage de chaque tiroir/récipient | |
|----------|-------------------------------------------------|------------|
| | Type de récipient | Volume |
| 40 | Aérosols | 400 ml |
| 17 | Aérosols | 1 litre |
| 17 | Bouteille de lab. (en verre) | 1 litre |
| 17 | Bouteille de lab. (en pe) | 1 litre |
| 9 | Bouteille de lab. (en verre) | 2,5 litres |

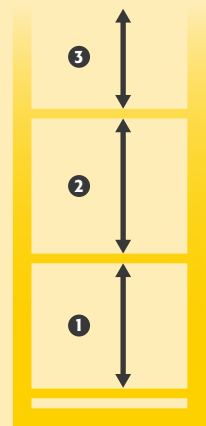



Focus sur la gamme d'armoires de sécurité S-PHOENIX Vol.2-90

Stockage sécurisé, conforme à la réglementation en vigueur des produits dangereux, inflammables dans les zones de travail



Idéale pour les espaces confinés

- Gain de place grâce au portes pliables

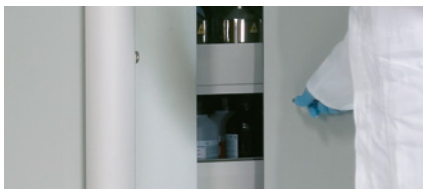

Faites tout d'une seule main.

- Ouverture ergonomique à une main de la double porte
- Les portes restent en position ouvertes avec une seule main.



Temporisation magnétique de fermeture automatique des portes (TSA)

- Manipulations pratique et sûre des récipients dans l'armoire
- Débloque les portes pour les fermer au bout de 60 secondes.
- Alarmes visuelle et sonore avant fermeture

Autres caractéristiques



Fonctionnement sans risque

- Les bandes de porte anti-pincements situées offrent un maximum de protection pendant le fonctionnement de l'armoire
- La certification GS : S-PHOENIX Vol. 2-90 est conforme à toutes les exigences de la réglementation visant à garantir la sécurité et la santé de l'utilisateur



Réglage

- Le dispositif de réglage intégré au socle de l'armoire assure une compensation rapide et efficace pour un plancher irrégulier jusqu'à 10 mm

Options



- **Intérieur sans métal** pour le stockage de substances dangereuses corrosives et inflammables
- En série avec **bac de rétention en PE ou PP**



- **Tiroirs** : volume de stockage élevé, idéal pour les petits contenants



- **Étagère réglable en hauteur**



- **Bac de rétention** : muni d'un caillebotis, également utilisable comme premier niveau de stockage



Armoires de sécurité pour le stockage de substances dangereuses inflammables selon NF EN 14470-1



PHOENIX Vol. 2

S-LINE



- **Capacité de résistance au feu de 90 minutes** (type 90), homologuée selon NF EN 14470-1



- **Contrôlées GS**
- **50 000** ouvertures et fermetures sans aucune usure prématurée
- Bases d'essai : toutes les armoires de cette gamme sont conformes aux exigences de la loi allemande sur la sécurité des appareils et des produits



- Conforme selon les Normes EN 16121 et 16122 (EN 16121:2013+A1:2017)



- **Garantie fabricant étendue à cinq ans** avec le contrat de maintenance asecos BASIC Plus
- Plus d'information, à partir de la page 588





Stockage sécurisé, conforme à la réglementation en vigueur des produits dangereux, inflammables dans les zones de travail

Fonction / construction:

- **Robuste et durable** : structure extérieure solide en acier revêtu époxy, 3 charnières de fixation par porte, mécanisme de fermeture complet et éléments de sécurité protégés contre la corrosion montés hors de la zone de stockage
- **Portes pliables à faible encombrement** : moins d'espace requis devant l'armoire lorsque les portes sont ouvertes
- **Ergonomique** : ouverture des deux portes avec une seule main (AGT)
- **Confort de travail** : rappel automatique des portes, maintien des portes en position ouverte, stockage sécurisé des récipients
- **Toujours fermée** : le dispositif automatique de fermeture des portes de série (TSA) libère les portes maintenues en position ouverte au bout de 60 secondes, alarmes visuelle et sonore avant la fermeture des portes

- **Utilisation contrôlée** : portes verrouillables avec un système de fermeture centralisée (passe)
- **Installation facile** : pieds réglables intégrés
- **Aération et ventilation** : système d'aération et de ventilation intégrés pour le raccordement (diamètre 75 mm) à un dispositif technique d'évacuation d'air

Équipements intérieurs disponibles:

- Tiroirs – exploitation optimale de la capacité de stockage disponible
- Surbacs (PE ou PP)
- Étagère d'une capacité de charge de 75 kg
- Box de stockage
- Caillebotis
- Étagères de rétention sans métal et bacs de rétention
- Tiroirs pour charges lourdes d'une capacité de charge de 100 kg
- Bacs-étagères d'une capacité de charge de 150 kg
- Bac de rétention au sol

Armoire de sécurité

S-PHOENIX Vol.2-90 modèle 590.196.120.FDAC

jaune sécurité (RAL 1004), équipée avec 3 x étagère (tôle d'acier revêtement époxy), 1 x caillebotis, 1 x bac de rétention au sol (tôle d'acier revêtement époxy)

Code article 30119-002-33715

(unité d'extraction en option)



Acides, bases et substances inflammables dans une seule armoire ?

Pas de problème grâce à la combinaison d'armoires de sécurité avec des compartiments résistants à la corrosion et ignifuges.



Veuillez trouver ce modèle à partir de la page 260

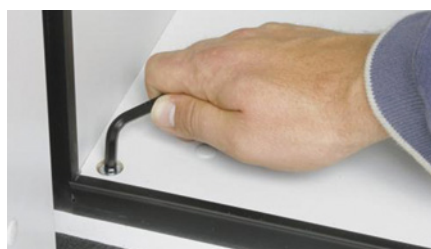

Dispositifs de réglage

Pour compenser les inégalités du sol



Équipement intérieur sans métal

Idéal pour le stockage de substances dangereuses inflammables corrosives. Étagères de rétention et bacs de rétention au sol en PE ou PP, résistants aux produits corrosifs.



Unité d'extraction avec contrôle du débit d'air

Ventilation des armoires de sécurité
Installation rapide par emboîtement, aucun accessoire de raccordement est nécessaire

Plus d'information et autres modèles à partir de la page 495

Code article 14220

Caisson de ventilation à filtre intégré

Économisez sur l'installation de conduites d'évacuation d'air coûteuses

Plus d'information, à partir de la page 490

Code article 25099





Armoire de sécurité
S-PHOENIX Vol.2-90 modèle S90.196.120.FDAC
 gris clair (RAL 7035), équipée avec 3 x étagère (tôle d'acier revêtement époxy),
 1 x caillebotis, 1 x bac de rétention au sol (tôle d'acier revêtement époxy)
Code article 30119-001-33715

Armoire de sécurité
S-PHOENIX Vol.2-90 modèle S90.196.120.FDAC
 gris clair (RAL 7035), équipée avec 6 x tiroir (tôle d'acier revêtement époxy)
Code article 30119-001-33726

3 couleurs de porte sont disponibles
 sans frais supplémentaires :



001 002 005

Exemple de commande
 Pour bien remplir votre bon de commande



| Modèle | Information / équipement | Code article |
|------------------|------------------------------------------------------------------------------|--------------|
| S90.196.120.FDAC | corps sans équipement intérieur, avec TSA, AGT, système de maintien de porte | 30119 |

| Couleur du corps | Couleur de porte | Code article |
|-----------------------------------|-----------------------------------|--------------|
| Gris clair RAL 7035 | gris clair RAL 7035 | 001 |
| Jaune sécurité RAL 1004 | jaune sécurité RAL 1004 | 002 |
| Blanc Laboratoire (sim. RAL 9016) | blanc Laboratoire (sim. RAL 9016) | 005 |

| Packs d'équipement (commande uniquement possible en même temps que l'armoire) | Matériau | Code article |
|-----------------------------------------------------------------------------------------|----------------------------------------|--------------|
| 3x étagère, 1x caillebotis, 1x bac de rétention au sol (V=33.0L) | tôle d'acier revêtement époxy RAL 7035 | 33715 |
| 4x étagère, 1x caillebotis, 1x bac de rétention au sol (V=33.0L) | tôle d'acier revêtement époxy RAL 7035 | 33716 |
| 3x étagère, 1x bac de rétention au sol (V=33.0L) | tôle d'acier revêtement époxy RAL 7035 | 33717 |
| 4x étagère, 1x bac de rétention au sol (V=33.0L) | tôle d'acier revêtement époxy RAL 7035 | 33718 |
| 3x étagère de rétention (V=33.0L), 1x caillebotis, 1x bac de rétention au sol (V=55.0L) | tôle d'acier revêtement époxy RAL 7035 | 33719 |
| 3x étagère, 1x caillebotis, 1x bac de rétention au sol (V=33.0L) | acier inoxydable | 33720 |
| 4x étagère, 1x caillebotis, 1x bac de rétention au sol (V=33.0L) | acier inoxydable | 33721 |
| 3x étagère, 1x bac de rétention au sol (V=33.0L) | acier inoxydable | 33722 |
| 4x étagère, 1x bac de rétention au sol (V=33.0L) | acier inoxydable | 33723 |
| 3x étagère de rétention (V=33.0L), 1x bac de rétention au sol (V=33.0L) | PP gris | 30143 |
| 4x étagère de rétention (V=33.0L), 1x bac de rétention au sol (V=33.0L) | PP gris | 30144 |
| 4x tiroir (V=29.0L) | tôle d'acier revêtement époxy RAL 7035 | 33724 |
| 5x tiroir (V=29.0L) | tôle d'acier revêtement époxy RAL 7035 | 33725 |
| 6x tiroir (V=29.0L) | tôle d'acier revêtement époxy RAL 7035 | 33726 |
| 4x tiroir (V=29.0L) | acier inoxydable | 33727 |
| 5x tiroir (V=29.0L) | acier inoxydable | 33728 |
| 6x tiroir (V=29.0L) | acier inoxydable | 33729 |



Configuration personnalisée du modèle S90.196.120.FDAC

| Modèle | Information / équipement | L x P x H (mm) | Code article |
|------------------|------------------------------------------------------------------------------|-------------------|--------------|
| S90.196.120.FDAC | corps sans équipement intérieur, avec TSA, AGT, système de maintien de porte | 1196 x 616 x 1968 | 30119 |

| Couleur du corps | Couleur de porte | Code article |
|-----------------------------------|-----------------------------------|-----------------------|
| Gris clair RAL 7035 | gris clair RAL 7035 | 001 4 |
| Jaune sécurité RAL 1004 | jaune sécurité RAL 1004 | 002 4 |
| Blanc Laboratoire (sim. RAL 9016) | blanc Laboratoire (sim. RAL 9016) | 005 4 |

| Équipements | Matériau | L x P x H (mm) | 1) | 2) | 3) | Code article |
|---------------------------------------|----------------------------------------|-------------------|--------|-------|-------|-------------------------|
| Étagère | | | | | | |
| Étagère | tôle d'acier revêtement époxy RAL 7035 | 1040 x 432 x 30* | 75,00 | | | 30021 2 |
| | acier inoxydable | 1040 x 432 x 30* | 75,00 | | | 30024 2 |
| Étagère de rétention | tôle d'acier revêtement époxy RAL 7035 | 1022 x 442 x 80* | 150,00 | 33,00 | 30,00 | 30028 2 |
| | acier inoxydable | 1022 x 442 x 80* | 150,00 | 33,00 | 30,00 | 30064 2 |
| Étagère de rétention sans métal | PP gris | 888 x 415 x 107* | 50,00 | 33,00 | 30,00 | 30027 2 |
| Caillebotis comme niveaux de stockage | acier galvanisé | 1036 x 450 x 30 | 180,00 | | | 27566 2 |
| Caillebotis | | | | | | |
| Caillebotis | tôle d'acier revêtement époxy RAL 7035 | 1024 x 417 x 60 | 75,00 | | | 5536 2 |
| | acier inoxydable | 1024 x 417 x 60 | 75,00 | | | 5773 2 |
| Caillebotis hauteur = 135 mm | tôle d'acier revêtement époxy RAL 7035 | 1004 x 422 x 135 | 135,00 | | | 14084 2 |
| Bac de rétention au sol | | | | | | |
| Bac de rétention au sol | tôle d'acier revêtement époxy RAL 7035 | 1025 x 445 x 80* | | 33,00 | 30,00 | 33634 2 |
| | acier inoxydable | 1025 x 445 x 80* | | 33,00 | 30,00 | 33641 2 |
| Bac de rétention au sol V = 55,5 L | tôle d'acier revêtement époxy RAL 7035 | 1016 x 439 x 130* | | 55,00 | 50,00 | 33639 2 |
| | acier inoxydable | 1022 x 442 x 122* | | 55,50 | 50,45 | 30026 5 |
| Bac de rétention au sol sans métal | PP gris | 888 x 415 x 111* | | 33,00 | 30,00 | 33830 2 |
| Tiroir | | | | | | |
| Tiroir | tôle d'acier revêtement époxy RAL 7035 | 844 x 488 x 90* | 60,00 | 29,00 | 26,36 | 30031 2 |
| | acier inoxydable | 844 x 488 x 90* | 60,00 | 29,00 | 26,36 | 30033 2 |
| Tiroir pour charges lourdes | tôle d'acier revêtement époxy RAL 7035 | 843 x 487 x 162* | 100,00 | 66,00 | 60,00 | 30032 4 |
| | acier inoxydable | 843 x 487 x 162* | 100,00 | 66,00 | 60,00 | 30034 5 |
| Accessoires | | | | | | |
| Box de stockage charnière à gauche | tôle d'acier revêtement époxy RAL 7035 | 380 x 420 x 360 | | | | 30029 2 |
| Box de stockage charnière à droite | tôle d'acier revêtement époxy RAL 7035 | 380 x 420 x 360 | | | | 30030 2 |
| Surbac pour étagère | PE noir | 1000 x 392 x 50* | | 18,00 | 16,36 | 7223 2 |
| Surbac pour tiroir | PP gris | 834 x 450 x 96* | | 33,50 | 30,45 | 10054 2 |
| Caoutchouc antidérapant pour tiroir | noir | 840 x 490 x 1 | | | | 8699 2 |
| Passage de tubes | tôle d'acier revêtement époxy RAL 7035 | 182 x 104 x 48 | | | | 30035 2 |
| Box pour produits chimiques | PP bleu | 410 x 300 x 260 | | | | 30038 2 |
| Porte-documents DIN A5 | polystyrène | | | | | 30793 2 |

| Ventilation | Code article |
|--------------------------------------------------------------------------------------|-------------------------|
| Caisson de ventilation à filtration Intégrée UFA.20.30* avec contrôle du débit d'air | 25099 2 |
| Unité d'extraction HFEA.11442. avec contrôle du débit d'air | 14220 2 |
| Unité d'extraction HFEA.8677. sans contrôle du débit d'air | 14218 2 |

* L x P correspond à la surface de dépose utile

1) Capacité de charge (kg), 2) Volume de rétention (litres), 3) Volume max. des récipients dans l'armoire (litres)

Cherchez-vous la bonne armoire de sécurité ?

Notre configurateur de produits en ligne optimisé vous aide à trouver la bonne solution de stockage étape par étape.

Faites le test :
www.asecos-configurator.com

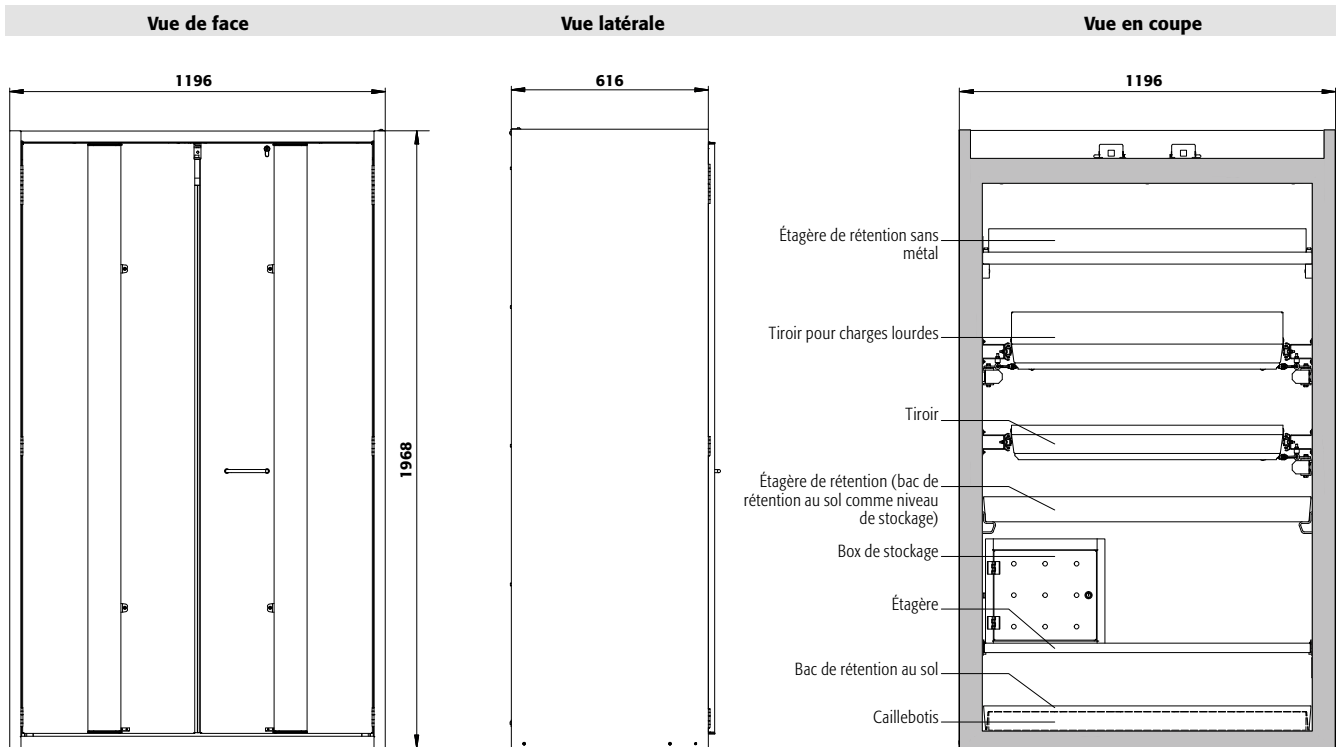

Caractéristiques techniques

S90.196.120.FDAC

| | | |
|----------------------------------------------------------|-------------------|-------------------|
| Dimensions l x P x H extérieur | mm | 1196 x 616 x 1968 |
| Dimensions l x P x H intérieur | mm | 1050 x 524 x 1742 |
| Poids sans équipement intérieur | kg | 420 |
| Renouvellement de l'air 10 fois | m ³ /h | 10 |
| Press. diff. (renouv. de l'air 10 fois - EK5/AK4) | Pa | 5 |
| Press. diff. (renouv. de l'air 10 fois) | Pa | 5 |
| Charge maximale | kg | 600 |
| Charge répartie | kg/m ² | 528 |

Socle de transport en option

| | | |
|---------------------|----|---------|
| Hauteur de l'entrée | mm | 100 |
| Largeur de l'entrée | mm | 2 x 440 |

Vue de dessus

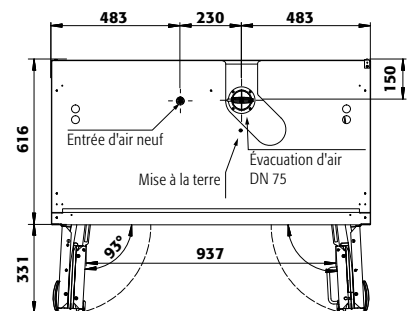

S90.196.120.FDAC

| Tiroirs/numéro | Hauteurs de stockage pour tiroirs | | | | | | | | | |
|-----------------|-----------------------------------|-----|-----|-----|-----|-----|-----|-----|------|---|
| | 9 | 8 | 7 | 6 | 5 | 4+1 | 4 | 3+1 | 3 | 2 |
| Distance ⑨ (mm) | 145 | | | | | | | | | |
| Distance ⑧ (mm) | 135 | 210 | | | | | | | | |
| Distance ⑦ (mm) | 135 | 200 | 210 | | | | | | | |
| Distance ⑥ (mm) | 170 | 200 | 200 | 275 | | | | | | |
| Distance ⑤ (mm) | 170 | 170 | 200 | 230 | 340 | 295 | | | | |
| Distance ④ (mm) | 170 | 170 | 200 | 230 | 330 | 295 | 400 | | | |
| Distance ③ (mm) | 170 | 170 | 200 | 230 | 295 | 230 | 360 | 530 | | |
| Distance ② (mm) | 170 | 170 | 230 | 230 | 295 | 230 | 390 | 520 | 1010 | |
| Distance ① (mm) | 200 | 200 | 265 | 330 | 295 | 490 | 425 | 550 | 615 | |

S90.196.120.FDAC

| Étagères/nombre | Hauteurs de stockage des étagères | | |
|-----------------|-----------------------------------|-----|---|
| | 4 | 3 | 2 |
| Distance ④ (mm) | 460 | | |
| Distance ③ (mm) | 280 | 490 | |
| Distance ② (mm) | 315 | 380 | |
| Distance ① (mm) | 315 | 410 | |

S90.196.120.FDAC

| Quantité | Capacité de stockage de chaque tiroir/réceptacle | |
|----------|--------------------------------------------------|------------|
| | Type de récipient | Volume |
| 90 | Aérosols | 400 ml |
| 40 | Aérosols | 1 litre |
| 40 | Bouteille de lab. (en verre) | 1 litre |
| 40 | Bouteille de lab. (en pe) | 1 litre |
| 15 | Bouteille de lab. (en verre) | 2,5 litres |

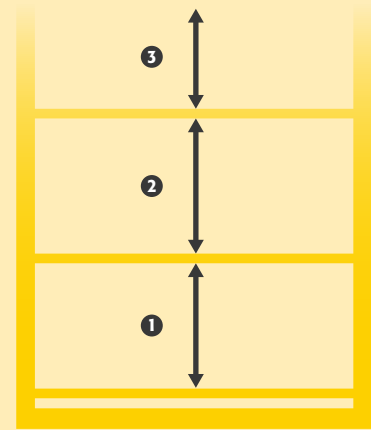



Armoire de sécurité
S-PHOENIX Vol.2-90 modèle S90.196.060.FDAC
 jaune sécurité (RAL 1004), équipée avec 3 x étagère (tôle d'acier revêtement époxy), 1 x caillebotis, 1 x bac de rétention au sol (tôle d'acier revêtement époxy)
Code article 30235-002-33659



Stockage sécurisé, conforme à la réglementation en vigueur des produits dangereux, inflammables dans les zones de travail

Fonction / construction:

- **Robuste et durable** : structure extérieure solide en acier revêtu époxy, 3 charnières de fixation par porte, mécanisme de fermeture complet et éléments de sécurité protégés contre la corrosion montés hors de la zone de stockage
- **Porte pliable à faible encombrement** : moins d'espace requis devant l'armoire lorsque la porte est ouverte
- **Confortable** : rappel automatique de porte, maintien de porte en position ouverte, stockage sécurisé des récipients
- **Toujours fermée** : le dispositif automatique de fermeture des portes de série (TSA) libère la porte bloquée au bout de 60 secondes, alarmes visuelle et sonore avant la fermeture de la porte
- **Utilisation contrôlée** : porte verrouillable, compatible avec fermeture centralisée

- **Installation facile** : pieds réglables intégrés
- **Aération et ventilation** : système d'aération et de ventilation intégrés pour le raccordement (diamètre 75 mm) à un dispositif technique d'évacuation d'air

Équipements intérieurs disponibles:

- Tiroirs – exploitation optimale de la capacité de stockage disponible
- Surbacs (PE ou PP)
- Tiroir évacuation
- Étagère d'une capacité de charge de 75 kg
- Box de stockage
- Caillebotis
- Étagères de rétention sans métal et bacs de rétention
- Bacs-étagères d'une capacité de charge de 150 kg
- Bac de rétention au sol



Équipement intérieur sans métal

Idéal pour le stockage de substances dangereuses inflammables corrosives. Étagères de rétention et bacs de rétention au sol en PE ou PP, résistants aux produits corrosifs.



Tiroir

Volume de stockage élevé, idéal pour les petits contenants



Unité d'extraction

Ventilation des armoires de sécurité
 Installation rapide par emboîtement, aucun accessoire de raccordement est nécessaire
 Plus d'information, à partir de la page 495

Code article 14218

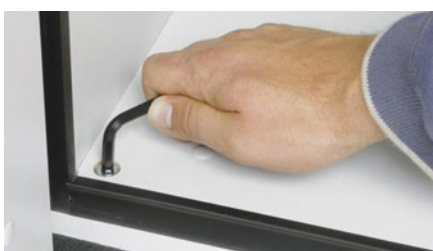

Dispositifs de réglage

Pour compenser les inégalités du sol



Guide des produits chimiques

... résume clairement les lois et le contexte juridique concernant le stockage et la manipulation de celles-ci. Obtenez maintenant votre exemplaire à l'adresse www.asecos.fr



Caisson de ventilation à filtre intégré

Économisez sur l'installation de conduites d'évacuation d'air coûteuses
 Plus d'information, à partir de la page 490

Code article 25099



Armoire de sécurité
S-PHOENIX Vol.2-90 modèle S90.196.060.FDAC
 gris clair (RAL 7035), équipée avec 4 x tiroir (tôle d'acier revêtement époxy)
Code article 30235-001-33681



Armoire de sécurité
S-PHOENIX Vol.2-90 modèle S90.196.060.FDAC
 jaune sécurité (RAL 1004), équipée avec 6 x tiroir (tôle d'acier revêtement époxy)
Code article 30235-002-33683

3 couleurs de porte sont disponibles
 sans frais supplémentaires :



001 002 005

Exemple de commande
 Pour bien remplir votre bon de commande



30235 — 001 — 30270

| Modèle | Information / équipement | Code article |
|-------------------|------------------------------------------------------------------------------------------------------------|--------------|
| S90.196.060.FDAC | corps sans équipement intérieur, avec charnières de porte à gauche, avec TSA, système de maintien de porte | 30235 |
| S90.196.060.FDACR | corps sans équipement intérieur, avec charnières de porte à droite, avec TSA, système de maintien de porte | 30236 |

| Couleur du corps | Couleur de porte | Code article |
|-----------------------------------|-----------------------------------|--------------|
| Gris clair RAL 7035 | gris clair RAL 7035 | 001 |
| Jaune sécurité RAL 1004 | jaune sécurité RAL 1004 | 002 |
| Blanc Laboratoire (sim. RAL 9016) | blanc Laboratoire (sim. RAL 9016) | 005 |

| Packs d'équipement (commande uniquement possible en même temps que l'armoire) | Matériau | Code article |
|------------------------------------------------------------------------------------------|----------------------------------------|--------------------------------------|
| | | Charnière : à gauche à droite |
| 3x étagère, 1x caillebotis, 1x bac de rétention au sol (V=22.0L) | tôle d'acier revêtement époxy RAL 7035 | 33659 34387 |
| 4x étagère, 1x caillebotis, 1x bac de rétention au sol (V=22.0L) | tôle d'acier revêtement époxy RAL 7035 | 33660 34388 |
| 3x étagère, 1x bac de rétention au sol (V=22.0L) | tôle d'acier revêtement époxy RAL 7035 | 33661 34389 |
| 4x étagère, 1x bac de rétention au sol (V=22.0L) | tôle d'acier revêtement époxy RAL 7035 | 33662 34390 |
| 3x étagère de rétention (V=11.5L), 1x caillebotis, 1x bac de rétention au sol (V=33.0L) | tôle d'acier revêtement époxy RAL 7035 | 33663 34391 |
| 3x étagère, 1x caillebotis, 1x bac de rétention au sol (V=22.0L) | acier inoxydable | 30257 33451 |
| 4x étagère, 1x caillebotis, 1x bac de rétention au sol (V=22.0L) | acier inoxydable | 30258 33452 |
| 3x étagère, 1x bac de rétention au sol (V=22.0L) | acier inoxydable | 30260 33454 |
| 4x étagère, 1x bac de rétention au sol (V=22.0L) | acier inoxydable | 30261 33455 |
| 3x étagère de rétention (V=11.5L), 1x caillebotis, 1x bac de rétention au sol (V=33.0L) | acier inoxydable | 30263 33457 |
| 4x étagère de rétention (V=11.0L), 1x bac de rétention au sol (V=11.0L) | PP gris | 30266 33460 |
| 3x étagère de rétention (V=11.0L), 1x bac de rétention au sol (V=11.0L) | PP gris | 30265 33459 |
| 4x tiroir (V=4.5L) | tôle d'acier revêtement époxy RAL 7035 | 33681 34392 |
| 5x tiroir (V=4.5L) | tôle d'acier revêtement époxy RAL 7035 | 33682 34393 |
| 6x tiroir (V=4.5L) | tôle d'acier revêtement époxy RAL 7035 | 33683 34394 |
| 3x tiroir (V=4.5L), 1x tiroir (évacuation) (V=75L), 1x bac de rétention au sol (V=22.0L) | tôle d'acier revêtement époxy RAL 7035 | 30270 33464 |
| 4x tiroir (V=4.5L), 1x tiroir (évacuation) (V=75L), 1x bac de rétention au sol (V=22.0L) | tôle d'acier revêtement époxy RAL 7035 | 30271 33465 |
| 4x tiroir (V=4.5L) | acier inoxydable | 33686 34397 |
| 5x tiroir (V=4.5L) | acier inoxydable | 33687 34398 |
| 6x tiroir (V=4.5L) | acier inoxydable | 33688 34399 |
| 3x tiroir (V=4.5L), 1x tiroir (évacuation) (V=75L), 1x bac de rétention au sol (V=22.0L) | acier inoxydable | 30275 33469 |
| 4x tiroir (V=4.5L), 1x tiroir (évacuation) (V=75L), 1x bac de rétention au sol (V=22.0L) | acier inoxydable | 30276 33470 |



Configuration personnalisée du modèle S90.196.060.FDAC

| Modèle | Information / équipement | L x P x H (mm) | Code article |
|-------------------|------------------------------------------------------------------------------------------------------------|------------------|--------------|
| S90.196.060.FDAC | corps sans équipement intérieur, avec charnières de porte à gauche, avec TSA, système de maintien de porte | 596 x 616 x 1968 | 30235 |
| S90.196.060.FDACR | corps sans équipement intérieur, avec charnières de porte à droite, avec TSA, système de maintien de porte | 596 x 616 x 1968 | 30236 |

| Couleur du corps | Couleur de porte | Code article |
|-----------------------------------|-----------------------------------|-----------------------|
| Gris clair RAL 7035 | gris clair RAL 7035 | 001 4 |
| Jaune sécurité RAL 1004 | jaune sécurité RAL 1004 | 002 4 |
| Blanc Laboratoire [sim. RAL 9016] | blanc Laboratoire [sim. RAL 9016] | 005 4 |

| Équipements | Matériau | L x P x H (mm) | 1) | 2) | 3) | Code article | |
|--------------------------------|----------------------------------------------------|----------------------------------------|------------------|--------|-------|--------------|-------------------------------|
| Etagère | | | | | | | |
| Charnière : à gauche à droite | | | | | | | |
| | Étagère | tôle d'acier revêtement époxy RAL 7035 | 440 x 432 x 30* | 75,00 | | | 30098 30098 2 |
| | | acier inoxydable | 440 x 432 x 30* | 75,00 | | | 30102 30102 2 |
| | Étagère de rétention | tôle d'acier revêtement époxy RAL 7035 | 427 x 442 x 70* | 150,00 | 11,50 | 10,45 | 30099 30099 2 |
| | | acier inoxydable | 427 x 442 x 70* | 150,00 | 11,50 | 10,45 | 30103 30103 6 |
| | Étagère de rétention sans métal | PP gris | 370 x 417 x 89* | 50,00 | 11,00 | 10,00 | 30106 30106 2 |
| Caillebotis | | | | | | | |
| | Caillebotis | tôle d'acier revêtement époxy RAL 7035 | 420 x 439 x 60 | 75,00 | | | 5555 5555 2 |
| | | acier inoxydable | 420 x 439 x 60 | 75,00 | | | 5776 5776 2 |
| | Caillebotis hauteur = 180 mm | tôle d'acier revêtement époxy RAL 7035 | 438 x 453 x 180 | 75,00 | | | 17693 17693 4 |
| | Caillebotis hauteur = 170 mm | acier inoxydable | 438 x 453 x 170 | 75,00 | | | 10254 10254 4 |
| Bac de rétention au sol | | | | | | | |
| | Bac de rétention au sol | acier inoxydable | 415 x 480 x 127* | | 22,00 | 20,00 | 30104 30104 2 |
| | | tôle d'acier revêtement époxy RAL 7035 | 442 x 457 x 130 | | 22,00 | 20,00 | 33594 33594 2 |
| | Bac de rétention au sol hauteur = 170 mm | acier inoxydable | 439 x 504 x 171* | | 33,00 | 30,00 | 30105 30105 6 |
| | Bac de rétention au sol hauteur = 180 mm | tôle d'acier revêtement époxy RAL 7035 | 439 x 454 x 180* | | 33,00 | 30,00 | 33605 33605 2 |
| | Bac de rétention au sol sans métal | PP gris | 449 x 505 x 94 | | 11,00 | 10,00 | 33828 33828 2 |
| Tiroir | | | | | | | |
| | Tiroir | tôle d'acier revêtement époxy RAL 7035 | 345 x 500 x 50* | 25,00 | 4,50 | 4,09 | 30108 33383 2 |
| | | acier inoxydable | 345 x 500 x 50* | 25,00 | 4,50 | 4,09 | 30110 33396 2 |
| | Tiroir (évacuation) | tôle d'acier revêtement époxy RAL 7035 | 329 x 502 x 50* | 50,00 | 7,50 | 6,82 | 30109 33399 2 |
| | | acier inoxydable | 329 x 502 x 50* | 50,00 | 7,50 | 6,82 | 30111 33400 2 |
| Accessoires | | | | | | | |
| | Box de stockage charnière à gauche | tôle d'acier revêtement époxy RAL 7035 | 380 x 420 x 360 | | | | 30029 30029 2 |
| | Box de stockage charnière à droite | tôle d'acier revêtement époxy RAL 7035 | 380 x 420 x 360 | | | | 30030 30030 2 |
| | Surbac | PP gris | 353 x 406 x 88* | | 11,50 | 10,45 | 9706 9706 2 |
| | Surbac pour tiroir d'évacuation | PP noir | 313 x 413 x 175* | | 18,50 | 16,82 | 18474 18474 2 |
| | Surbac pour tiroir | PP nature | 318 x 449 x 66* | | 8,50 | 7,73 | 18472 18472 2 |
| | Caoutchouc antidérapant pour tiroir d'alimentation | noir | 495 x 340 x 1 | | | | 8719 8719 2 |
| | Passage de tubes | tôle d'acier revêtement époxy RAL 7035 | 182 x 104 x 48 | | | | 30035 30035 2 |
| | Box pour produits chimiques | PP bleu | 410 x 300 x 260 | | | | 30038 30038 2 |
| | Porte-documents DIN A5 | polystyrène | | | | | 30793 30793 2 |

| Ventilation | Code article |
|--------------------------------------------------------------------------------------|-------------------------|
| Unité d'extraction HFEA8677, sans contrôle du débit d'air | 14218 2 |
| Unité d'extraction HFEA11442, avec contrôle du débit d'air | 14220 2 |
| Caisson de ventilation à filtration intégrée UFA.20.30* avec contrôle du débit d'air | 25099 2 |

* L x P correspond à la surface de dépose utile

1) Capacité de charge (kg), 2) Volume de rétention (litres), 3) Volume max. des récipients dans l'armoire (litres)

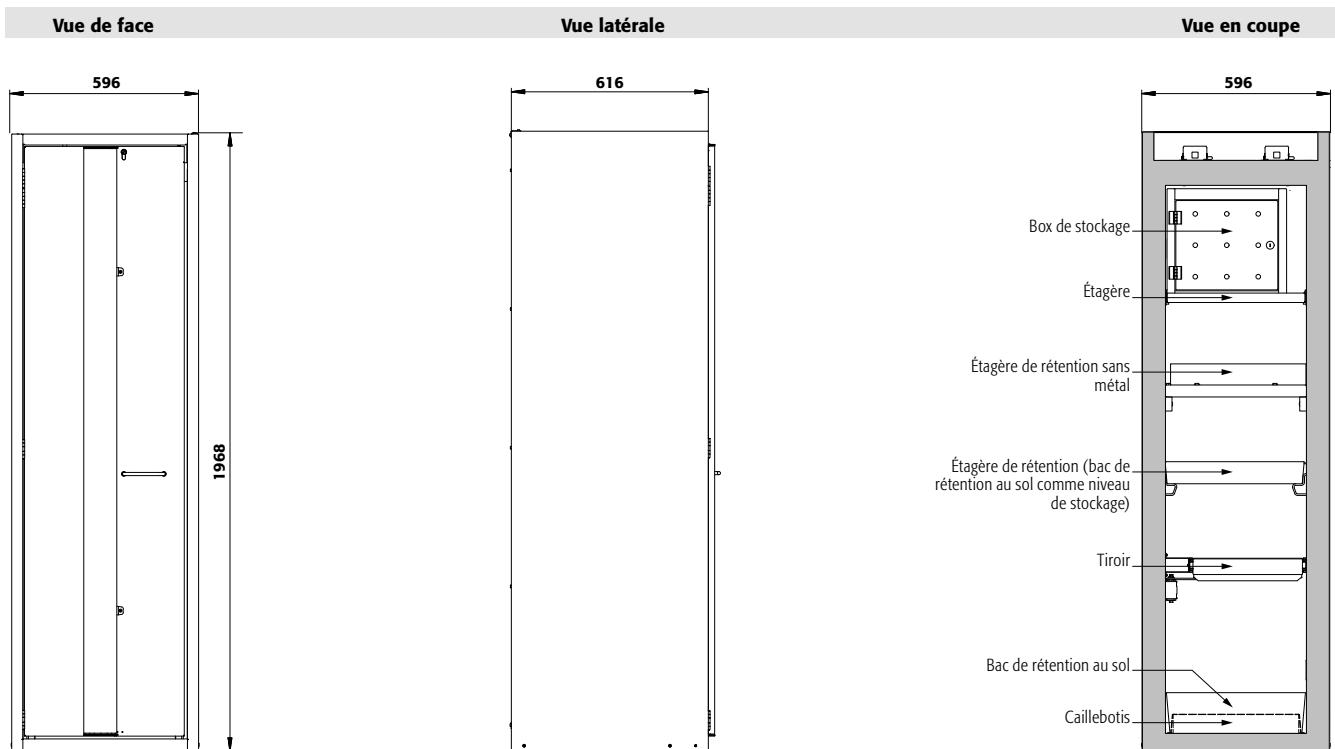

Caractéristiques techniques

S90.196.060.FDAC(R)

| | | |
|----------------------------------------------------------|-------------------|------------------|
| Dimensions l x P x H extérieur | mm | 596 x 616 x 1968 |
| Dimensions l x P x H intérieur | mm | 450 x 524 x 1742 |
| Poids sans équipement intérieur | kg | 260 |
| Renouvellement de l'air 10 fois | m ³ /h | 4 |
| Press. diff. (renouv. de l'air 10 fois - EK5/AK4) | Pa | 5 |
| Press. diff. (renouv. de l'air 10 fois) | Pa | 5 |
| Charge maximale | kg | 600 |
| Charge répartie | kg/m ² | 893 |

Socle de transport en option

| | | |
|---------------------|----|---------|
| Hauteur de l'entrée | mm | 95 |
| Largeur de l'entrée | mm | 2 x 224 |

Vue de dessus

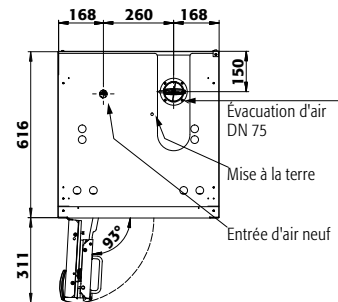

S90.196.060.FDAC

Tiroirs/numéro

| | 9 | 8 | 7 | 6 | 5 | 4+1 | 4 | 3+1 | 3 | 2 |
|-----------------|-----|-----|-----|-----|-----|-----|-----|-----|---|---|
| Distance ⑨ (mm) | 175 | | | | | | | | | |
| Distance ⑧ (mm) | 135 | 175 | | | | | | | | |
| Distance ⑦ (mm) | 135 | 200 | 175 | | | | | | | |
| Distance ⑥ (mm) | 135 | 200 | 200 | 270 | | | | | | |
| Distance ⑤ (mm) | 170 | 200 | 200 | 230 | 335 | 270 | | | | |
| Distance ④ (mm) | 170 | 170 | 200 | 230 | 330 | 200 | 365 | 300 | | |
| Distance ③ (mm) | 170 | 170 | 230 | 230 | 295 | 230 | 390 | 330 | | |
| Distance ② (mm) | 170 | 170 | 230 | 230 | 265 | 230 | 390 | 330 | | |
| Distance ① (mm) | 200 | 200 | 265 | 330 | 330 | 540 | 425 | 540 | | |

S90.196.060.FDAC

Étagères/nombre

| | 4 | 3 | 2 |
|-----------------|-----|-----|---|
| Distance ④ (mm) | 460 | | |
| Distance ③ (mm) | 285 | 490 | |
| Distance ② (mm) | 315 | 380 | |
| Distance ① (mm) | 315 | 410 | |

S90.196.060.FDAC

Quantité

| | Type de récipient | Volume |
|----|------------------------------|------------|
| 30 | Aérosols | 400 ml |
| 12 | Aérosols | 1 litre |
| 12 | Bouteille de lab. (en verre) | 1 litre |
| 12 | Bouteille de lab. (en pe) | 1 litre |
| 6 | Bouteille de lab. (en verre) | 2,5 litres |

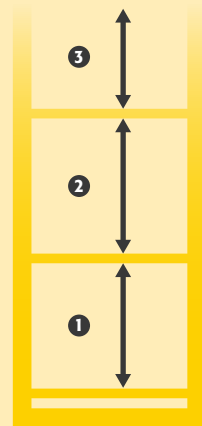



Armoire de sécurité
S-PHOENIX Vol.2-90 modèle S90.196.060.075.FDAC
 gris clair (RAL 7035), équipée avec 6 x tiroir (tôle d'acier revêtement époxy)
Code article 30315-001-33697



Stockage sécurisé, conforme à la réglementation en vigueur des produits dangereux, inflammables dans les zones de travail

Fonction / construction:

- **Robuste et durable** : structure extérieure solide en acier revêtu époxy, 3 charnières de fixation par porte, mécanisme de fermeture complet et éléments de sécurité protégés contre la corrosion montés hors de la zone de stockage
- **Porte pliable à faible encombrement** : moins d'espace requis devant l'armoire lorsque la porte est ouverte
- **Confortable** : rappel automatique de porte, maintien de porte en position ouverte, stockage sécurisé des récipients
- **Toujours fermée** : le dispositif automatique de fermeture des portes de série (TSA) libère la porte bloquée

au bout de 60 secondes, alarmes visuelle et sonore avant la fermeture de la porte

- **Utilisation contrôlée** : porte verrouillable, compatible avec fermeture centralisée
- **Installation facile** : pieds réglables intégrés
- **Aération et ventilation** : système d'aération et de ventilation intégrés pour le raccordement (diamètre 75 mm) à un dispositif technique d'évacuation d'air

Équipements intérieurs disponibles:

- Tiroirs – exploitation optimale de la capacité de stockage disponible
- Surbacs (PE ou PP)

Profondeur spéciale de 750 mm
 Volume intérieur optimisé, exploitation maximale de l'espace lors du stockage de petits récipients

Tiroir
 Volume de stockage élevé, idéal pour les petits contenants

Seule une armoire de sécurité entretenue par des professionnels ...
 ... offre une protection fiable pour les personnes, l'environnement et les biens ! Avec nos services, vous êtes toujours entre de bonnes mains.

Unité d'extraction
 Ventilation des armoires de sécurité
 Installation rapide par emboîtement, aucun accessoire de raccordement est nécessaire
 Plus d'information, à partir de la page 495

Code article 14218

Caisson de ventilation à filtre intégré
 Économisez sur l'installation de conduites d'évacuation d'air coûteuses
 Plus d'information, à partir de la page 490

Code article 25099



Armoire de sécurité

S-PHOENIX Vol.2-90 modèle S90.196.060.075.FDAC

gris clair (RAL 7035), équipée avec 3 x tiroir (tôle d'acier revêtement époxy),
1 x tiroir (évacuation), 1 x bac de rétention au sol (tôle d'acier revêtement époxy)

Code article 30315-001-30321 8

Armoire de sécurité

S-PHOENIX Vol.2-90 modèle S90.196.060.075.FDAC

jaune sécurité (RAL 1004), équipée avec 4 x tiroir (tôle d'acier revêtement époxy),
1 x tiroir (évacuation), 1 x bac de rétention au sol (tôle d'acier revêtement époxy)

Code article 30315-002-30322 8

(caisson de ventilation à filtre intégré en option)

3 couleurs de porte sont disponibles
sans frais supplémentaires :



001 002 005

Exemple de commande

Pour bien remplir votre bon de commande



30316 - 001 - 30322

| Modèle | Information / équipement | Code article |
|-----------------------|------------------------------------------------------------------------------------------------------------|--------------|
| S90.196.060.075.FDAC | corps sans équipement intérieur, avec charnières de porte à gauche, avec TSA, système de maintien de porte | 30315 |
| S90.196.060.075.FDACR | corps sans équipement intérieur, avec charnières de porte à droite, avec TSA, système de maintien de porte | 30316 |

| Couleur du corps | Couleur de porte | Code article |
|-----------------------------------|-----------------------------------|--------------|
| Gris clair RAL 7035 | gris clair RAL 7035 | 001 8 |
| Jaune sécurité RAL 1004 | jaune sécurité RAL 1004 | 002 8 |
| Blanc Laboratoire (sim. RAL 9016) | blanc Laboratoire (sim. RAL 9016) | 005 4 |

| Packs d'équipement (commande uniquement possible en même temps que l'armoire) | Matériau | Code article |
|----------------------------------------------------------------------------------------------------------------|----------------------------------------|--------------------------------------|
| | | Charnière : à gauche à droite |
| 4x tiroir (V=5.5L) | tôle d'acier revêtement époxy RAL 7035 | 33695 34402 2 |
| 5x tiroir (V=5.5L) | tôle d'acier revêtement époxy RAL 7035 | 33696 34403 2 |
| 6x tiroir (V=5.5L) | tôle d'acier revêtement époxy RAL 7035 | 33697 34404 2 |
| 2x tiroir (V=5.5L), 1x tiroir (V=5.5L), 1x tiroir (évacuation) (V=10.0L), 1x bac de rétention au sol (V=22.0L) | tôle d'acier revêtement époxy RAL 7035 | 30321 33480 2 |
| 3x tiroir (V=5.5L), 1x tiroir (V=5.5L), 1x tiroir (évacuation) (V=10.0L), 1x bac de rétention au sol (V=22.0L) | tôle d'acier revêtement époxy RAL 7035 | 30322 33481 6 |
| 4x tiroir (V=5.5L) | acier inoxydable | 33700 34407 2 |
| 5x tiroir (V=5.5L) | acier inoxydable | 33701 34408 2 |
| 6x tiroir (V=5.5L) | acier inoxydable | 33702 34409 2 |
| 2x tiroir (V=5.5L), 1x tiroir (V=5.5L), 1x tiroir (évacuation) (V=4.5L), 1x bac de rétention au sol (V=22.0L) | acier inoxydable | 30326 33485 6 |
| 3x tiroir (V=5.5L), 1x tiroir (V=5.5L), 1x tiroir (évacuation) (V=4.5L), 1x bac de rétention au sol (V=22.0L) | acier inoxydable | 30327 33486 6 |



Configuration personnalisée du modèle S90.196.060.075.FDAC

| Modèle | Information / équipement | L x P x H (mm) | Code article |
|-----------------------|------------------------------------------------------------------------------------------------------------|------------------|--------------|
| S90.196.060.075.FDAC | corps sans équipement intérieur, avec charnières de porte à gauche, avec TSA, système de maintien de porte | 596 x 749 x 1968 | 30315 |
| S90.196.060.075.FDACR | corps sans équipement intérieur, avec charnières de porte à droite, avec TSA, système de maintien de porte | 596 x 749 x 1968 | 30316 |

| Couleur du corps | Couleur de porte | Code article |
|-----------------------------------|-----------------------------------|--------------|
| Gris clair RAL 7035 | gris clair RAL 7035 | 001 |
| Jaune sécurité RAL 1004 | jaune sécurité RAL 1004 | 002 |
| Blanc Laboratoire [sim. RAL 9016] | blanc Laboratoire [sim. RAL 9016] | 005 |

| Équipements | Matériau | L x P x H (mm) | 1) | 2) | 3) | Code article | |
|-------------------------------|----------------------------------------------------|----------------------------------------|------------------|-------|-------|--------------|-------------|
| Tiroir | | | | | | | |
| Charnière : à gauche à droite | | | | | | | |
| | Tiroir | tôle d'acier revêtement époxy RAL 7035 | 345 x 635 x 50* | 25,00 | 5,50 | 5,00 | 30328 33401 |
| | | acier inoxydable | 345 x 635 x 50* | 25,00 | 5,50 | 5,00 | 30330 33404 |
| | Tiroir (évacuation) | tôle d'acier revêtement époxy RAL 7035 | 329 x 602 x 50* | 50,00 | 10,00 | 9,09 | 30329 33403 |
| | | acier inoxydable | 329 x 602 x 150* | 50,00 | 4,50 | 4,09 | 30331 33405 |
| Accessoires | | | | | | | |
| | Surbac pour tiroir d'évacuation | PP noir | 313 x 563 x 175* | 25,50 | 23,18 | 18475 | 18475 |
| | Surbac pour tiroir | PP nature | 314 x 560 x 66* | 12,00 | 10,91 | 18473 | 18473 |
| | Caoutchouc antidérapant | gris | 305 x 705 x 2 | | | 33575 | 33575 |
| | Caoutchouc antidérapant pour tiroir d'alimentation | noir | 630 x 340 x 1 | | | 8720 | 8720 |
| | Passage de tubes | tôle d'acier revêtement époxy RAL 7035 | 182 x 104 x 48 | | | 30035 | 30035 |
| | Porte-documents DIN A5 | polystyrène | | | | 30793 | 30793 |

| Ventilation | Code article |
|--------------------------------------------------------------------------------------|--------------|
| Unité d'extraction HFEA.8677. sans contrôle du débit d'air | 14218 |
| Unité d'extraction HFEA.11442. avec contrôle du débit d'air | 14220 |
| Caisson de ventilation à filtration intégrée UFA.20.30* avec contrôle du débit d'air | 25099 |

* L x P correspond à la surface de dépose utile

1) Capacité de charge (kg), 2) Volume de rétention (litres), 3) Volume max. des récipients dans l'armoire (litres)

Guide des produits chimiques

... résume clairement les lois et le contexte juridique concernant le stockage et la manipulation de celles-ci. Obtenez maintenant votre exemplaire à l'adresse www.asecos.fr



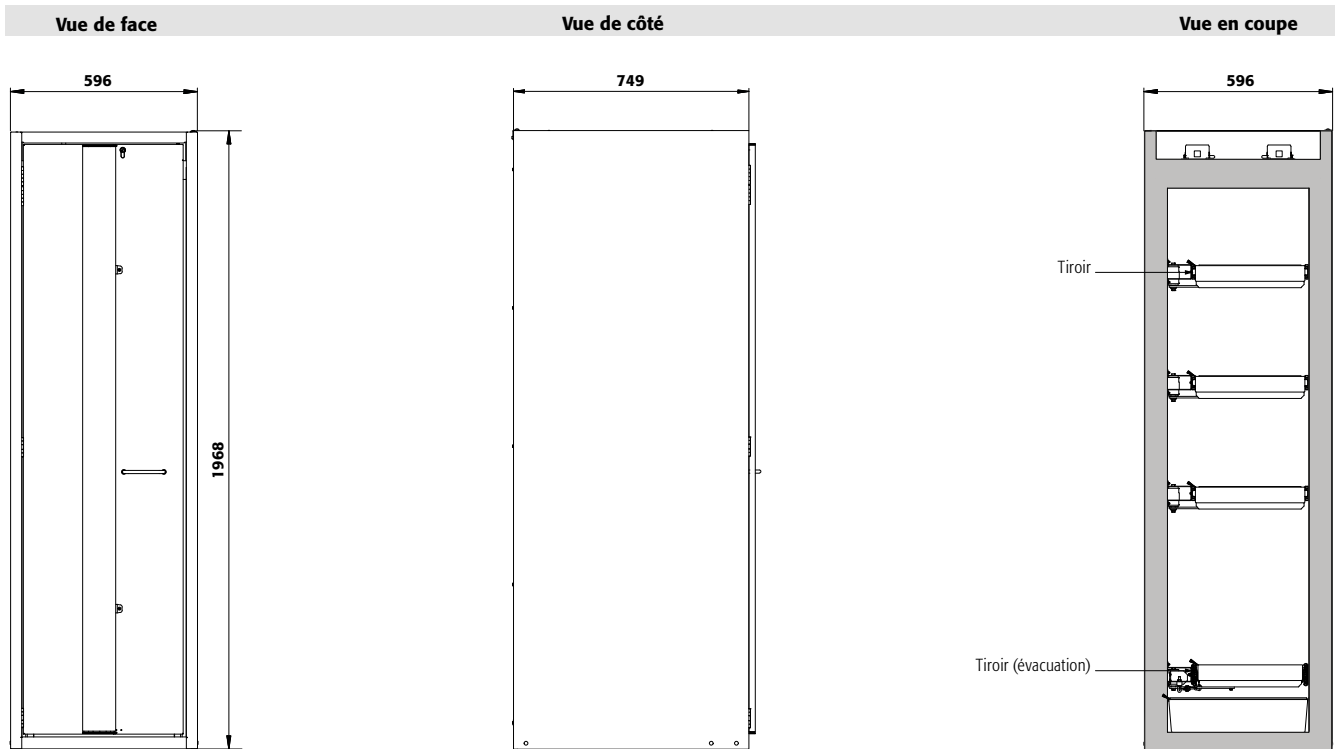

Caractéristiques techniques

| | | |
|----------------------------------------------------------|-------------------|------------------|
| Dimensions l x P x H extérieur | mm | 596 x 749 x 1968 |
| Dimensions l x P x H intérieur | mm | 450 x 657 x 1742 |
| Poids sans équipement intérieur | kg | 310 |
| Renouvellement de l'air 10 fois | m ³ /h | 5 |
| Press. diff. (renouv. de l'air 10 fois - EK5/AK4) | Pa | 5 |
| Press. diff. (renouv. de l'air 10 fois) | Pa | 5 |
| Charge maximale | kg | 600 |
| Charge répartie | kg/m ² | 873 |

S90.196.060.075.FDAC(R)

Socle de transport en option

| | | |
|---------------------|----|---------|
| Hauteur de l'entrée | mm | 95 |
| Largeur de l'entrée | mm | 2 x 224 |

Vue de dessus

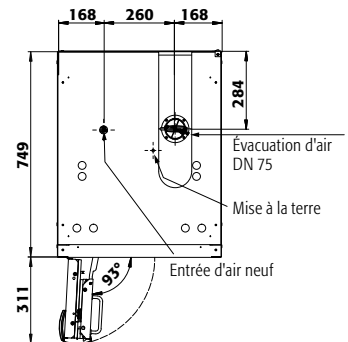

S90.196.060.075.FDAC

| Tiroirs/numéro | Hauteurs de stockage pour tiroirs | | | | | | | | | |
|-----------------|-----------------------------------|-----|-----|-----|-----|-----|-----|-----|-----|------|
| | 9 | 8 | 7 | 6 | 5 | 4+1 | 4 | 3+1 | 3 | 2 |
| Distance ⑨ (mm) | 175 | | | | | | | | | |
| Distance ⑧ (mm) | 135 | 175 | | | | | | | | |
| Distance ⑦ (mm) | 135 | 200 | 175 | | | | | | | |
| Distance ⑥ (mm) | 135 | 200 | 200 | 270 | | | | | | |
| Distance ⑤ (mm) | 170 | 200 | 200 | 230 | 335 | 270 | | | | |
| Distance ④ (mm) | 170 | 170 | 200 | 230 | 330 | 200 | 365 | 300 | | |
| Distance ③ (mm) | 170 | 170 | 230 | 230 | 295 | 230 | 390 | 330 | 525 | |
| Distance ② (mm) | 170 | 170 | 230 | 230 | 265 | 230 | 390 | 330 | 520 | 1005 |
| Distance ① (mm) | 200 | 200 | 265 | 330 | 330 | 540 | 425 | 540 | 550 | 615 |

S90.196.060.075.FDAC

| Quantité | Capacité de stockage de chaque tiroir/récipient | |
|----------|-------------------------------------------------|------------|
| | Type de récipient | Volume |
| 40 | Aérosols | 400 ml |
| 17 | Aérosols | 1 litre |
| 17 | Bouteille de lab. (en verre) | 1 litre |
| 17 | Bouteille de lab. (en pe) | 1 litre |
| 9 | Bouteille de lab. (en verre) | 2,5 litres |

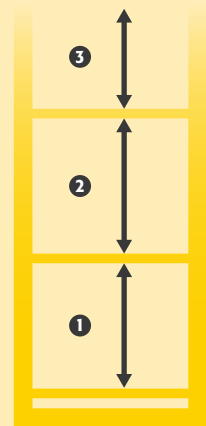



Focus sur la gamme d'armoires de sécurité S-PHOENIX touchless-90

Stockage sécurisé, conforme à la réglementation en vigueur des produits dangereux, inflammables dans les zones de travail



Entièrement automatisée

- S-PHOENIX touchless-90 vous facilite la vie; elle est munie d'un détecteur de présence
- Ouverture et fermeture automatique des portes battantes



Sécurité garantie

- Plus aucune porte ne reste ouverte
- En l'absence de personnel dans la zone du détecteur de l'armoire, les portes battantes se ferment automatiquement



Gain de place

- Angle d'ouverture des portes, permettant l'installation dans des espaces confinés, couloirs étroits.

Autres caractéristiques



Fonctionnement sans risque

- Les bandes de porte anti-pincements offrent un maximum de protection pendant le fonctionnement de l'armoire



Réglage

- Le dispositif de réglage intégré au socle de l'armoire assure une compensation rapide et efficace pour un plancher irrégulier jusqu'à 10 mm

Options



- **Intérieur sans métal** pour le stockage de substances dangereuses corrosives et inflammables
- En série avec **bac de rétention en PE ou PP**



- **Tiroirs** : volume de stockage élevé, idéal pour les petits contenants



- **Étagère réglable en hauteur**



- **Bac de rétention** : muni d'un caillebotis, également utilisable comme premier niveau de stockage



Armoires de sécurité pour le stockage de substances dangereuses inflammables selon NF EN 14470-1



S-LINE

PHOENIX | touchless



- **Capacité de résistance au feu de 90 minutes** (type 90), homologuée selon NF EN 14470-1



- Conforme selon les Normes EN 16121 et 16122 (EN 16121:2013+A1:2017)



- **Garantie fabricant étendue à cinq ans** avec le contrat de maintenance asecos BASIC Plus

- Plus d'information, à partir de la page 588





Stockage sécurisé, conforme à la réglementation en vigueur des produits dangereux, inflammables dans les zones de travail

Fonction / construction:

- **Robuste et durable :** structure extérieure solide en acier revêtu époxy, 3 charnières de fixation par porte, mécanisme de fermeture complet et éléments de sécurité protégés contre la corrosion montés hors de la zone de stockage
- **Portes pliables à faible encombrement :** moins d'espace requis devant l'armoire lorsque les portes sont ouvertes
- **Détection de l'utilisateur :** par le capteur après 2 secondes d'immobilisation
- **Sûre et automatique:** après détection, les portes pliables s'ouvrent automatiquement au bout de 5 secondes. Elles le restent tant que la présence de l'utilisateur est avérée
- **Plus aucune porte ouverte :** si l'opérateur quitte la zone de détection, les portes pliables se ferment automatiquement après environ 30 secondes

- **Utilisation contrôlée :** portes verrouillables avec un système de fermeture centralisée (passe)
- **Installation facile :** pieds réglables intégrés
- **Aération et ventilation :** système d'aération et de ventilation intégrés pour le raccordement (diamètre 75 mm) à un dispositif technique d'évacuation d'air

Équipements intérieurs disponibles:

- Tiroirs – exploitation optimale de la capacité de stockage disponible
- Surbacs (PE ou PP)
- Étagère d'une capacité de charge de 75 kg
- Box de stockage
- Caillebotis
- Étagères de rétention sans métal et bacs de rétention
- Tiroirs pour charges lourdes d'une capacité de charge de 100 kg
- Bacs-étagères d'une capacité de charge de 150 kg
- Bac de rétention au sol

Armoire de sécurité

S-PHOENIX touchless-90 modèle S90.196.120.FDAO

gris clair (RAL 7035), équipée avec 3 x étagère (tôle d'acier revêtement époxy), 1 x caillebotis, 1 x bac de rétention au sol (tôle d'acier revêtement époxy)

Code article 30120-001-33715



Équipement intérieur sans métal

Idéal pour le stockage de substances dangereuses inflammables corrosives. Étagères de rétention et bacs de rétention au sol en PE ou PP, résistants aux produits corrosifs.



Tiroir

Volume de stockage élevé, idéal pour les petits contenants



Unité d'extraction avec contrôle du débit d'air

Ventilation des armoires de sécurité
Installation rapide par emboîtement, aucun accessoire de raccordement est nécessaire
Plus d'information et autres modèles à partir de la page 495

Code article 14220

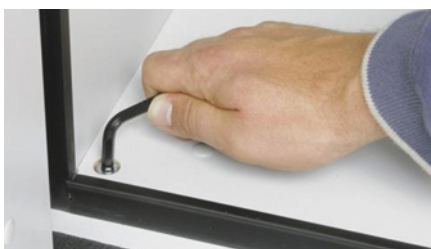

Dispositifs de réglage

Pour compenser les inégalités du sol

Cherchez-vous la bonne armoire de sécurité ?

Notre configurateur de produits en ligne optimisé vous aide à trouver la bonne solution de stockage étape par étape.



Faites le test : www.asecos-configurator.com

Caisson de ventilation à filtre intégré

Économisez sur l'installation de conduites d'évacuation d'air coûteuses
Plus d'information, à partir de la page 490

Code article 25099





Armoire de sécurité
S-PHOENIX touchless-90 modèle S90.196.120.FDAO
 gris clair (RAL 7035), équipée avec 4 x tiroir (tôle d'acier revêtement époxy)
Code article 30120-001-33724

Armoire de sécurité
S-PHOENIX touchless-90 modèle S90.196.120.FDAO
 gris clair (RAL 7035), équipée avec 6 x tiroir (tôle d'acier revêtement époxy)
Code article 30120-001-33726

Couleur du corps / des portes :



001

Exemple de commande
 Pour bien remplir votre bon de commande



30120



001



33719

| Modèle | Information / équipement | Code article |
|-----------------------------------------------------------------------------------------|-------------------------------------------------------------------------------|---------------------|
| S90.196.120.FDAO | corps sans équipement intérieur avec portes pliables entièrement automatiques | 30120 |
| Couleur du corps | Couleur de porte | Code article |
| Gris clair RAL 7035 | gris clair RAL 7035 | 001 |
| Packs d'équipement (commande uniquement possible en même temps que l'armoire) | Matériau | Code article |
| 3x étagère, 1x caillebotis, 1x bac de rétention au sol [V=33.0L] | tôle d'acier revêtement époxy RAL 7035 | 33715 |
| 4x étagère, 1x caillebotis, 1x bac de rétention au sol [V=33.0L] | tôle d'acier revêtement époxy RAL 7035 | 33716 |
| 3x étagère, 1x bac de rétention au sol [V=33.0L] | tôle d'acier revêtement époxy RAL 7035 | 33717 |
| 4x étagère, 1x bac de rétention au sol [V=33.0L] | tôle d'acier revêtement époxy RAL 7035 | 33718 |
| 3x étagère de rétention [V=33.0L], 1x caillebotis, 1x bac de rétention au sol [V=55.0L] | tôle d'acier revêtement époxy RAL 7035 | 33719 |
| 3x étagère, 1x caillebotis, 1x bac de rétention au sol [V=33.0L] | acier inoxydable | 33720 |
| 4x étagère, 1x caillebotis, 1x bac de rétention au sol [V=33.0L] | acier inoxydable | 33721 |
| 3x étagère, 1x bac de rétention au sol [V=33.0L] | acier inoxydable | 33722 |
| 4x étagère, 1x bac de rétention au sol [V=33.0L] | acier inoxydable | 33723 |
| 3x étagère de rétention [V=33.0L], 1x bac de rétention au sol [V=33.0L] | PP gris | 30143 |
| 4x étagère de rétention [V=33.0L], 1x bac de rétention au sol [V=33.0L] | PP gris | 30144 |
| 4x tiroir [V=29.0L] | tôle d'acier revêtement époxy RAL 7035 | 33724 |
| 5x tiroir [V=29.0L] | tôle d'acier revêtement époxy RAL 7035 | 33725 |
| 6x tiroir [V=29.0L] | tôle d'acier revêtement époxy RAL 7035 | 33726 |
| 4x tiroir [V=29.0L] | acier inoxydable | 33727 |
| 5x tiroir [V=29.0L] | acier inoxydable | 33728 |
| 6x tiroir [V=29.0L] | acier inoxydable | 33729 |



Configuration personnalisée du modèle S90.196.120.FDAO

| Modèle | Information / équipement | L x P x H (mm) | Code article |
|------------------|-------------------------------------------------------------------------------|-------------------|--------------|
| S90.196.120.FDAO | corps sans équipement intérieur avec portes pliables entièrement automatiques | 1196 x 616 x 1968 | 30120 |

| Couleur du corps | Couleur de porte | Code article |
|---------------------|---------------------|--------------|
| Gris clair RAL 7035 | gris clair RAL 7035 | 001 |

| Équipements | Matériau | L x P x H (mm) | 1) | 2) | 3) | Code article | |
|--------------------------------|---------------------------------------|------------------------------------------------------------|----------------------------------------|------------------|----------------|----------------|----------------|
| Étagère | | | | | | | |
| | Étagère | tôle d'acier revêtement époxy RAL 7035 acier inoxydable | 1040 x 432 x 30* 1040 x 432 x 30* | 75,00 75,00 | | 30021 30024 | |
| | Étagère de rétention | tôle d'acier revêtement époxy RAL 7035 acier inoxydable | 1022 x 442 x 80* 1022 x 442 x 80* | 150,00 150,00 | 33,00 30,00 | 30028 30064 | |
| | Étagère de rétention sans métal | PP gris | 888 x 415 x 107* | 50,00 | 33,00 30,00 | 30027 | |
| | Caillebotis comme niveaux de stockage | acier galvanisé | 1036 x 450 x 30 | 180,00 | | 27566 | |
| Caillebotis | | | | | | | |
| | Caillebotis | tôle d'acier revêtement époxy RAL 7035 acier inoxydable | 1024 x 417 x 60 1024 x 417 x 60 | 75,00 75,00 | | 5536 5773 | |
| | Caillebotis hauteur = 135 mm | tôle d'acier revêtement époxy RAL 7035 | 1004 x 422 x 135 | 135,00 | | 14084 | |
| Bac de rétention au sol | | | | | | | |
| | Bac de rétention au sol | tôle d'acier revêtement époxy RAL 7035 acier inoxydable | 1025 x 445 x 80* 1025 x 445 x 80* | 33,00 33,00 | 30,00 30,00 | 33634 33641 | |
| | Bac de rétention au sol V = 55,5 L | tôle d'acier revêtement époxy RAL 7035 acier inoxydable | 1016 x 439 x 130* 1022 x 442 x 122* | 55,00 55,50 | 50,00 50,45 | 33639 30026 | |
| | Bac de rétention au sol sans métal | PP gris | 888 x 415 x 111* | | 33,00 30,00 | 33830 | |
| Tiroir | | | | | | | |
| | Tiroir | tôle d'acier revêtement époxy RAL 7035 acier inoxydable | 844 x 488 x 90* 844 x 488 x 90* | 60,00 60,00 | 29,00 29,00 | 26,36 26,36 | 30031 30033 |
| | Tiroir pour charges lourdes | tôle d'acier revêtement époxy RAL 7035 acier inoxydable | 843 x 487 x 162* 843 x 487 x 162* | 100,00 100,00 | 66,00 66,00 | 60,00 60,00 | 30032 30034 |
| Accessoires | | | | | | | |
| | Box de stockage charnière à gauche | tôle d'acier revêtement époxy RAL 7035 | 380 x 420 x 360 | | | 30029 | |
| | Box de stockage charnière à droite | tôle d'acier revêtement époxy RAL 7035 | 380 x 420 x 360 | | | 30030 | |
| | Surbac pour étagère | PE noir | 1000 x 392 x 50* | 18,00 | 16,36 | 7223 | |
| | Surbac pour tiroir | PP gris | 834 x 450 x 96* | 33,50 | 30,45 | 10054 | |
| | Caoutchouc antidérapant pour tiroir | noir | 840 x 490 x 1 | | | 8699 | |
| | Passage de tubes | tôle d'acier revêtement époxy RAL 7035 | 182 x 104 x 48 | | | 30035 | |
| | Box pour produits chimiques | PP bleu | 410 x 300 x 260 | | | 30038 | |
| | Porte-documents DIN A5 | polystyrène | | | | 30793 | |

| Ventilation | Code article |
|--------------------------------------------------------------------------------------|--------------|
| Unité d'extraction HFEA.8677. sans contrôle du débit d'air | 14218 |
| Unité d'extraction HFEA.11442. avec contrôle du débit d'air | 14220 |
| Caisson de ventilation à filtration intégrée UFA.20.30* avec contrôle du débit d'air | 25099 |

* L x P correspond à la surface de dépose utile
1) Capacité de charge (kg), 2) Volume de rétention (litres), 3) Volume max. des récipients dans l'armoire (litres)

Connaissez-vous déjà la gamme Q-LINE ?

Une base de transport intégrée assure une flexibilité maximale lors de l'installation.



Veillez trouver ce modèle à partir de la page 62

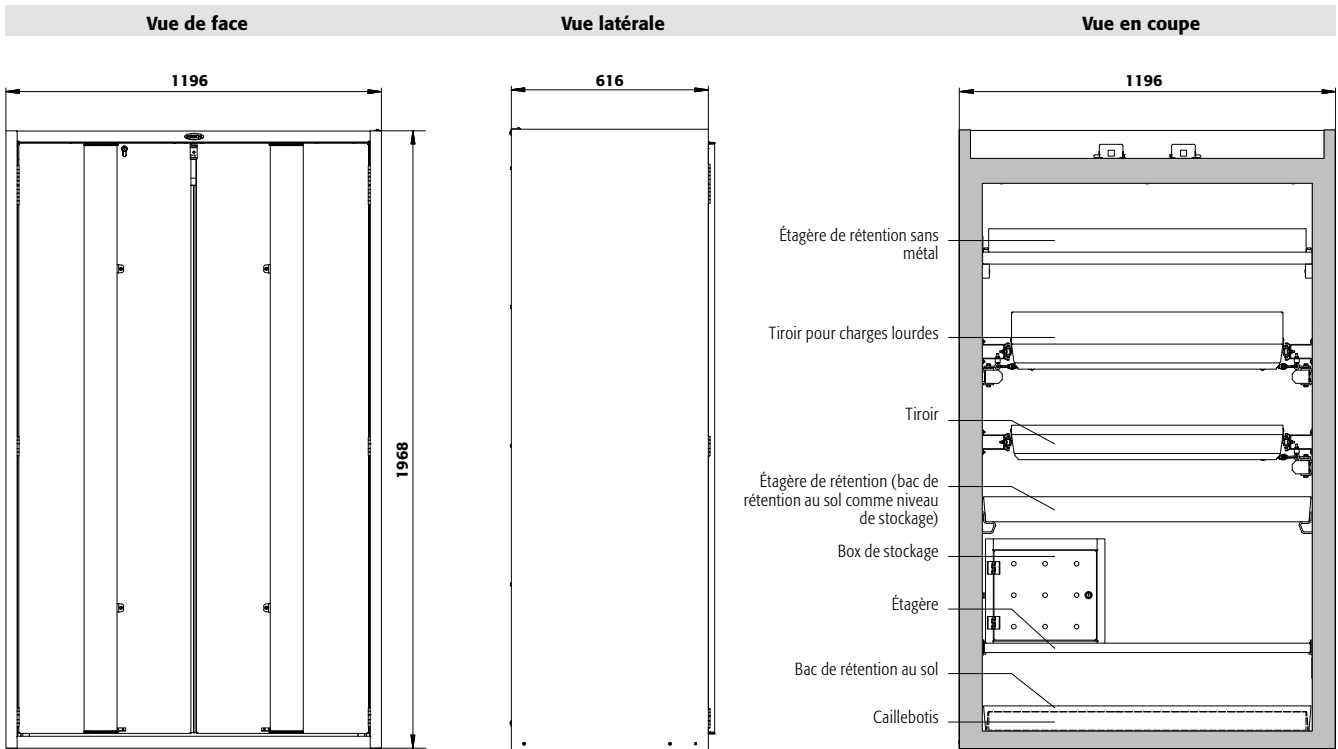

Caractéristiques techniques

S90.196.120.FDAO

| | | |
|----------------------------------------------------------|-------------------|-------------------|
| Dimensions l x P x H extérieur | mm | 1196 x 616 x 1968 |
| Dimensions l x P x H intérieur | mm | 1050 x 524 x 1742 |
| Poids sans équipement intérieur | kg | 420 |
| Renouvellement de l'air 10 fois | m ³ /h | 10 |
| Press. diff. (renouv. de l'air 10 fois - EK5/AK4) | Pa | 5 |
| Press. diff. (renouv. de l'air 10 fois) | Pa | 5 |
| Charge maximale | kg | 600 |
| Charge répartie | kg/m ² | 528 |
| Tension nominale | V | 230 |
| Puissance du moteur | W | 0,35 |
| Fréquence | Hz | 50 |

Vue de dessus

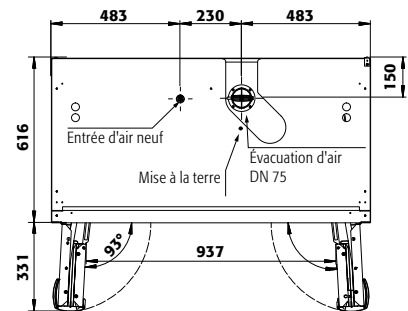

S90.196.120.FDAO

| Tiroirs/numéro | Hauteurs de stockage pour tiroirs | | | | | | | | | |
|-----------------|-----------------------------------|-----|-----|-----|-----|-----|-----|-----|------|---|
| | 9 | 8 | 7 | 6 | 5 | 4+1 | 4 | 3+1 | 3 | 2 |
| Distance ⑨ (mm) | 145 | | | | | | | | | |
| Distance ⑧ (mm) | 135 | 210 | | | | | | | | |
| Distance ⑦ (mm) | 135 | 200 | 210 | | | | | | | |
| Distance ⑥ (mm) | 170 | 200 | 200 | 275 | | | | | | |
| Distance ⑤ (mm) | 170 | 170 | 200 | 230 | 340 | 295 | | | | |
| Distance ④ (mm) | 170 | 170 | 200 | 230 | 330 | 295 | 400 | | | |
| Distance ③ (mm) | 170 | 170 | 200 | 230 | 295 | 230 | 360 | 530 | | |
| Distance ② (mm) | 170 | 170 | 230 | 230 | 295 | 230 | 390 | 520 | 1010 | |
| Distance ① (mm) | 200 | 200 | 265 | 330 | 295 | 490 | 425 | 550 | 615 | |

S90.196.120.FDAO

| Étagères/nombre | Hauteurs de stockage des étagères | | |
|-----------------|-----------------------------------|-----|---|
| | 4 | 3 | 2 |
| Distance ④ (mm) | 460 | | |
| Distance ③ (mm) | 280 | 490 | |
| Distance ② (mm) | 315 | 380 | |
| Distance ① (mm) | 315 | 410 | |

S90.196.120.FDAO

| Quantité | Capacité de stockage de chaque tiroir/réceptacle | |
|----------|--------------------------------------------------|------------|
| | Type de récipient | Volume |
| 90 | Aérosols | 400 ml |
| 40 | Aérosols | 1 litre |
| 40 | Bouteille de lab. (en verre) | 1 litre |
| 40 | Bouteille de lab. (en pe) | 1 litre |
| 15 | Bouteille de lab. (en verre) | 2,5 litres |

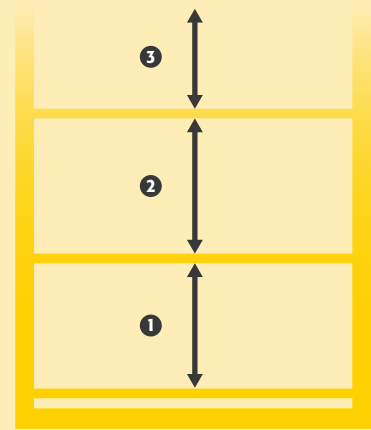



Stockage sécurisé, conforme à la réglementation en vigueur des produits dangereux, inflammables dans les zones de travail

Fonction / construction:

- **Robuste et durable :** structure extérieure solide en acier revêtu époxy, 3 charnières de fixation par porte, mécanisme de fermeture complet et éléments de sécurité protégés contre la corrosion montés hors de la zone de stockage
- **Porte pliable à faible encombrement :** moins d'espace requis devant l'armoire lorsque la porte est ouverte
- **Détection de l'utilisateur :** par le capteur après 2 secondes d'immobilisation
- **Sûre et automatique:** après détection, la porte pliable s'ouvre automatiquement au bout de 5 secondes. Elles le restent tant que la présence de l'utilisateur est avérée
- **Plus aucune porte ouverte :** si l'opérateur quitte la zone de détection, la porte pliable se ferme automatiquement après environ 30 secondes

- **Utilisation contrôlée :** porte verrouillable, compatible avec fermeture centralisée
- **Installation facile :** pieds réglables intégrés
- **Aération et ventilation :** système d'aération et de ventilation intégrés pour le raccordement (diamètre 75 mm) à un dispositif technique d'évacuation d'air

Équipements intérieurs disponibles:

- Tiroirs – exploitation optimale de la capacité de stockage disponible
- Surbacs (PE ou PP)
- Étagère d'une capacité de charge de 75 kg
- Box de stockage
- Caillebotis
- Étagères de rétention sans métal et bacs de rétention
- Bacs-étagères d'une capacité de charge de 150 kg
- Bac de rétention au sol

Armoire de sécurité S-PHOENIX touchless-90 modèle S90.196.060.FDAO
gris clair (RAL 7035), équipée avec 3 x étagère (tôle d'acier revêtement époxy), 1 x caillebotis, 1 x bac de rétention au sol (tôle d'acier revêtement époxy)
Code article 30237-001-33659

(caisson de ventilation à filtre intégré en option)

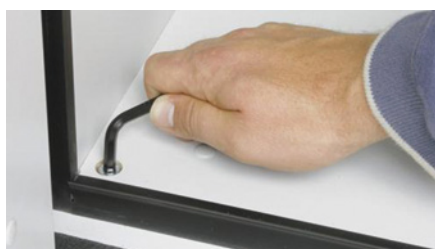

Dispositifs de réglage

Pour compenser les inégalités du sol



Tiroir

Volume de stockage élevé, idéal pour les petits contenants



Unité d'extraction avec contrôle du débit d'air

Ventilation des armoires de sécurité
Installation rapide par emboîtement, aucun accessoire de raccordement est nécessaire

Plus d'information et autres modèles à partir de la page 495

Code article 14220



Équipement intérieur sans métal

Idéal pour le stockage de substances dangereuses inflammables corrosives. Étagères de rétention et bacs de rétention au sol en PE ou PP, résistants aux produits corrosifs.



Étagère

Réglable en hauteur



Caisson de ventilation à filtre intégré

Économisez sur l'installation de conduites d'évacuation d'air coûteuses

Plus d'information, à partir de la page 490

Code article 25099



Armoire de sécurité
S-PHOENIX touchless-90 modèle S90.196.060.FDAO
 gris clair (RAL 7035), équipée avec 4 x tiroir (tôle d'acier revêtement époxy)
Code article 30237-001-33681



Armoire de sécurité
S-PHOENIX touchless-90 modèle S90.196.060.FDAO
 gris clair (RAL 7035), équipée avec 6 x tiroir (tôle d'acier revêtement époxy)
Code article 30237-001-33683

Couleur du corps / des portes :



001

Exemple de commande

Pour bien remplir votre bon de commande



30237



001



30270

| Modèle | Information / équipement | Code article |
|---------------------|------------------------------------------------------------------------------------------------------------------|--------------|
| S90.196.060.FDAO | corps sans équipement intérieur avec portes pliables entièrement automatiques, avec charnières de porte à gauche | 30237 |
| Couleur du corps | Couleur de porte | Code article |
| Gris clair RAL 7035 | gris clair RAL 7035 | 001 |

| Packs d'équipement (commande uniquement possible en même temps que l'armoire) | Matériau | Code article |
|-------------------------------------------------------------------------------------------|----------------------------------------|--------------|
| 3x étagère, 1x caillebotis, 1x bac de rétention au sol [V=22.0L] | tôle d'acier revêtement époxy RAL 7035 | 33659 |
| 4x étagère, 1x caillebotis, 1x bac de rétention au sol [V=22.0L] | tôle d'acier revêtement époxy RAL 7035 | 33660 |
| 3x étagère, 1x bac de rétention au sol [V=22.0L] | tôle d'acier revêtement époxy RAL 7035 | 33661 |
| 4x étagère, 1x bac de rétention au sol [V=22.0L] | tôle d'acier revêtement époxy RAL 7035 | 33662 |
| 3x étagère de rétention [V=11.5L], 1x caillebotis, 1x bac de rétention au sol [V=33.0L] | tôle d'acier revêtement époxy RAL 7035 | 33663 |
| 3x étagère, 1x caillebotis, 1x bac de rétention au sol [V=22.0L] | acier inoxydable | 30257 |
| 4x étagère, 1x caillebotis, 1x bac de rétention au sol [V=22.0L] | acier inoxydable | 30258 |
| 3x étagère, 1x bac de rétention au sol [V=22.0L] | acier inoxydable | 30260 |
| 4x étagère, 1x bac de rétention au sol [V=22.0L] | acier inoxydable | 30261 |
| 3x étagère de rétention [V=11.5L], 1x caillebotis, 1x bac de rétention au sol [V=33.0L] | acier inoxydable | 30263 |
| 4x étagère de rétention [V=11.0L], 1x bac de rétention au sol [V=11.0L] | PP gris | 30266 |
| 3x étagère de rétention [V=11.0L], 1x bac de rétention au sol [V=11.0L] | PP gris | 30265 |
| 4x tiroir [V=4.5L] | tôle d'acier revêtement époxy RAL 7035 | 33681 |
| 5x tiroir [V=4.5L] | tôle d'acier revêtement époxy RAL 7035 | 33682 |
| 6x tiroir [V=4.5L] | tôle d'acier revêtement époxy RAL 7035 | 33683 |
| 3x tiroir [V=4.5L], 1x tiroir (évacuation) [V=7.5L], 1x bac de rétention au sol [V=22.0L] | tôle d'acier revêtement époxy RAL 7035 | 30270 |
| 4x tiroir [V=4.5L], 1x tiroir (évacuation) [V=7.5L], 1x bac de rétention au sol [V=22.0L] | tôle d'acier revêtement époxy RAL 7035 | 30271 |
| 4x tiroir [V=4.5L] | acier inoxydable | 33686 |
| 5x tiroir [V=4.5L] | acier inoxydable | 33687 |
| 6x tiroir [V=4.5L] | acier inoxydable | 33688 |
| 3x tiroir [V=4.5L], 1x tiroir (évacuation) [V=7.5L], 1x bac de rétention au sol [V=22.0L] | acier inoxydable | 30275 |
| 4x tiroir [V=4.5L], 1x tiroir (évacuation) [V=7.5L], 1x bac de rétention au sol [V=22.0L] | acier inoxydable | 30276 |



Configuration personnalisée du modèle S90.196.060.FDAO

| Modèle | Information / équipement | L x P x H (mm) | Code article |
|------------------|------------------------------------------------------------------------------------------------------------------|------------------|--------------|
| S90.196.060.FDAO | corps sans équipement intérieur avec portes pliables entièrement automatiques, avec charnières de porte à gauche | 596 x 616 x 1968 | 30237 |

| Couleur du corps | Couleur de porte | Code article |
|---------------------|---------------------|--------------|
| Gris clair RAL 7035 | gris clair RAL 7035 | 001 |

| Équipements | Matériau | L x P x H (mm) | 1) | 2) | 3) | Code article | |
|--------------------------------|----------------------------------------------------|----------------------------------------|------------------|--------|-------|--------------|-------|
| Étagère | | | | | | | |
| | Étagère | tôle d'acier revêtement époxy RAL 7035 | 440 x 432 x 30* | 75,00 | | 30098 | |
| | | acier inoxydable | 440 x 432 x 30* | 75,00 | | 30102 | |
| | Étagère de rétention | tôle d'acier revêtement époxy RAL 7035 | 427 x 442 x 70* | 150,00 | 11,50 | 30099 | |
| | | acier inoxydable | 427 x 442 x 70* | 150,00 | 11,50 | 30103 | |
| | Étagère de rétention sans métal | PP gris | 370 x 417 x 89* | 50,00 | 11,00 | 30106 | |
| Caillebotis | | | | | | | |
| | Caillebotis | tôle d'acier revêtement époxy RAL 7035 | 420 x 439 x 60 | 75,00 | | 5555 | |
| | | acier inoxydable | 420 x 439 x 60 | 75,00 | | 5776 | |
| | Caillebotis hauteur = 180 mm | tôle d'acier revêtement époxy RAL 7035 | 438 x 453 x 180 | 75,00 | | 17693 | |
| | Caillebotis hauteur = 170 mm | acier inoxydable | 438 x 453 x 170 | 75,00 | | 10254 | |
| Bac de rétention au sol | | | | | | | |
| | Bac de rétention au sol | tôle d'acier revêtement époxy RAL 7035 | 442 x 457 x 130 | 22,00 | 20,00 | 33594 | |
| | | acier inoxydable | 415 x 480 x 127* | 22,00 | 20,00 | 30104 | |
| | Bac de rétention au sol hauteur = 180 mm | tôle d'acier revêtement époxy RAL 7035 | 439 x 454 x 180* | 33,00 | 30,00 | 33605 | |
| | Bac de rétention au sol hauteur = 170 mm | acier inoxydable | 439 x 504 x 171* | 33,00 | 30,00 | 30105 | |
| | Bac de rétention au sol sans métal | PP gris | 449 x 505 x 94 | 11,00 | 10,00 | 33828 | |
| Tiroir | | | | | | | |
| | Tiroir | tôle d'acier revêtement époxy RAL 7035 | 345 x 500 x 50* | 25,00 | 4,50 | 4,09 | 30108 |
| | | acier inoxydable | 345 x 500 x 50* | 25,00 | 4,50 | 4,09 | 30110 |
| | Tiroir (évacuation) | tôle d'acier revêtement époxy RAL 7035 | 329 x 502 x 50* | 50,00 | 7,50 | 6,82 | 30109 |
| | | acier inoxydable | 329 x 502 x 50* | 50,00 | 7,50 | 6,82 | 30111 |
| Accessoires | | | | | | | |
| | Box de stockage charnière à gauche | tôle d'acier revêtement époxy RAL 7035 | 380 x 420 x 360 | | | 30029 | |
| | Box de stockage charnière à droite | tôle d'acier revêtement époxy RAL 7035 | 380 x 420 x 360 | | | 30030 | |
| | Surbac | PP gris | 353 x 406 x 88* | 11,50 | 10,45 | 9706 | |
| | Surbac pour tiroir d'évacuation | PP noir | 313 x 413 x 175* | 18,50 | 16,82 | 18474 | |
| | Surbac pour tiroir | PP nature | 318 x 449 x 66* | 8,50 | 7,73 | 18472 | |
| | Caoutchouc antidérapant pour tiroir d'alimentation | noir | 495 x 340 x 1 | | | 8719 | |
| | Passage de tubes | tôle d'acier revêtement époxy RAL 7035 | 182 x 104 x 48 | | | 30035 | |
| | Box pour produits chimiques | PP bleu | 410 x 300 x 260 | | | 30038 | |
| | Porte-documents DIN A5 | polystyrène | | | | 30793 | |

| Ventilation | Code article |
|--------------------------------------------------------------------------------------|--------------|
| Unité d'extraction HFEA8677. sans contrôle du débit d'air | 14218 |
| Unité d'extraction HFEA11442. avec contrôle du débit d'air | 14220 |
| Caisson de ventilation à filtration intégrée UFA.20.30* avec contrôle du débit d'air | 25099 |

* L x P correspond à la surface de dépose utile
 1) Capacité de charge (kg), 2) Volume de rétention (litres), 3) Volume max. des récipients dans l'armoire (litres)



Vue de face

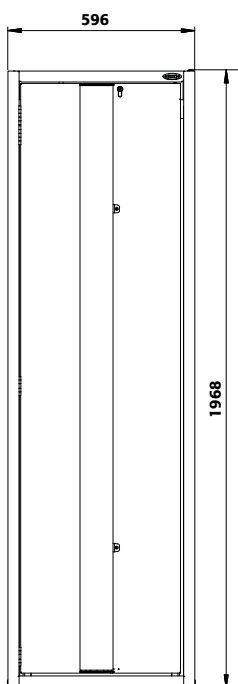

Vue latérale

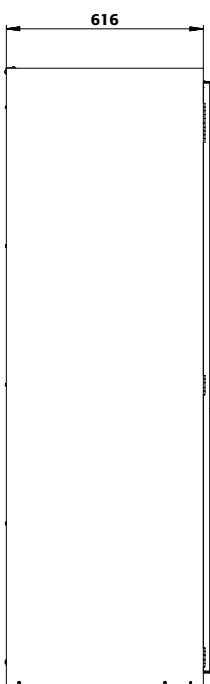

Vue en coupe

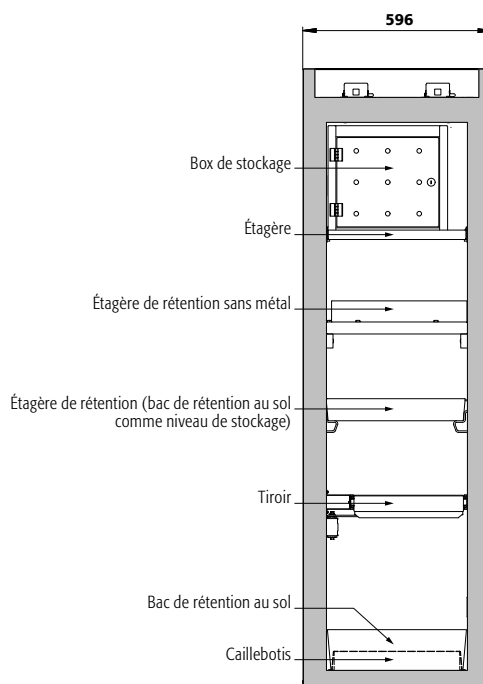

Caractéristiques techniques

S90.196.060.FDAO

| | | |
|----------------------------------------------------------|-------------------|------------------|
| Dimensions l x P x H extérieur | mm | 596 x 616 x 1968 |
| Dimensions l x P x H intérieur | mm | 450 x 524 x 1742 |
| Poids sans équipement intérieur | kg | 260 |
| Renouvellement de l'air 10 fois | m ³ /h | 4 |
| Press. diff. (renouv. de l'air 10 fois - EK5/AK4) | Pa | 5 |
| Press. diff. (renouv. de l'air 10 fois) | Pa | 5 |
| Charge maximale | kg | 600 |
| Charge répartie | kg/m ² | 893 |
| Tension nominale | V | 230 |
| Fréquence | Hz | 50 |
| Puissance du moteur | W | 0,35 |

Vue de dessus

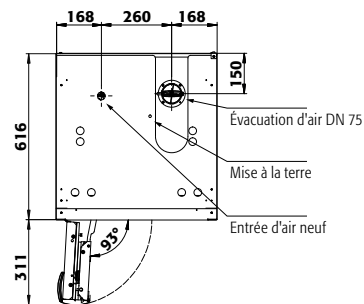

S90.196.060.FDAO

Tiroirs/numéro

| | 9 | 8 | 7 | 6 | 5 | 4+1 | 4 | 3+1 | 3 | 2 |
|-----------------|-----|-----|-----|-----|-----|-----|-----|-----|---|---|
| Distance ⑨ (mm) | 175 | | | | | | | | | |
| Distance ⑧ (mm) | 135 | 175 | | | | | | | | |
| Distance ⑦ (mm) | 135 | 200 | 175 | | | | | | | |
| Distance ⑥ (mm) | 135 | 200 | 200 | 270 | | | | | | |
| Distance ⑤ (mm) | 170 | 200 | 200 | 230 | 335 | 270 | | | | |
| Distance ④ (mm) | 170 | 170 | 200 | 230 | 330 | 200 | 365 | 300 | | |
| Distance ③ (mm) | 170 | 170 | 230 | 230 | 295 | 230 | 390 | 330 | | |
| Distance ② (mm) | 170 | 170 | 230 | 230 | 265 | 230 | 390 | 330 | | |
| Distance ① (mm) | 200 | 200 | 265 | 330 | 330 | 540 | 425 | 540 | | |

S90.196.060.FDAO

Étagères/nombre

| | 4 | 3 | 2 |
|-----------------|-----|-----|---|
| Distance ④ (mm) | 460 | | |
| Distance ③ (mm) | 285 | 490 | |
| Distance ② (mm) | 315 | 380 | |
| Distance ① (mm) | 315 | 410 | |

S90.196.060.FDAO

Quantité

| Quantité | Type de récipient | Volume |
|----------|------------------------------|------------|
| 30 | Aérosols | 400 ml |
| 12 | Aérosols | 1 litre |
| 12 | Bouteille de lab. (en verre) | 1 litre |
| 12 | Bouteille de lab. (en pe) | 1 litre |
| 6 | Bouteille de lab. (en verre) | 2,5 litres |

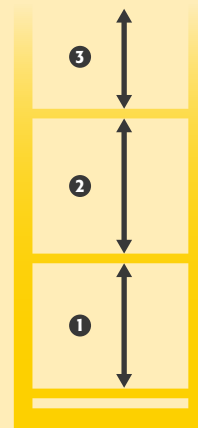



Stockage sécurisé, conforme à la réglementation en vigueur des produits dangereux, inflammables dans les zones de travail

Fonction / construction:

- **Robuste et durable :** structure extérieure solide en acier revêtu époxy, 3 charnières de fixation par porte, mécanisme de fermeture complet et éléments de sécurité protégés contre la corrosion montés hors de la zone de stockage
- **Porte pliable à faible encombrement :** moins d'espace requis devant l'armoire lorsque la porte est ouverte
- **Détection de l'utilisateur :** par le capteur après 2 secondes d'immobilisation
- **Sûre et automatique:** après détection, la porte pliable s'ouvrent automatiquement au bout de 5 secondes. Elles le restent tant que la présence de l'utilisateur est avérée

- **Plus aucune porte ouverte :** si l'opérateur quitte la zone de détection, la porte pliable se ferme automatiquement après environ 30 secondes
- **Utilisation contrôlée :** porte verrouillable, compatible avec fermeture centralisée
- **Installation facile :** pieds réglables intégrés
- **Aération et ventilation :** système d'aération et de ventilation intégrés pour le raccordement (diamètre 75 mm) à un dispositif technique d'évacuation d'air

Équipements intérieurs disponibles:

- Tiroirs – exploitation optimale de la capacité de stockage disponible
- Surbacs (PE ou PP)

Armoire de sécurité
S-PHOENIX touchless-90 modèle S90.196.060.075.FDAO
 gris clair (RAL 7035), équipée avec 6 x tiroir (tôle d'acier revêtement époxy)
Code article 30317-001-33697
 (unité d'extraction en option)



Tiroir

Volume de stockage élevé, idéal pour les petits contenants

Seule une armoire de sécurité entretenue par des professionnels ...

... offre une protection fiable pour les personnes, l'environnement et les biens ! Avec nos services, vous êtes toujours entre de bonnes mains.



Profondeur spéciale de 750 mm

Volume intérieur optimisé, exploitation maximale de l'espace lors du stockage de petits récipients



Unité d'extraction

Ventilation des armoires de sécurité
 Installation rapide par emboîtement, aucun accessoire de raccordement est nécessaire
 Plus d'information, à partir de la page 495

Code article 14218



Caisson de ventilation à filtre intégré

Économisez sur l'installation de conduites d'évacuation d'air coûteuses
 Plus d'information, à partir de la page 490

Code article 25099



Armoire de sécurité

S-PHOENIX touchless-90 modèle S90.196.060.075.FDAO

gris clair (RAL 7035), équipée avec 3 x tiroir (tôle d'acier revêtement époxy),
1 x tiroir (évacuation), 1 x bac de rétention au sol (tôle d'acier revêtement époxy)

Code article 30317-001-30321 8

Armoire de sécurité

S-PHOENIX touchless-90 modèle S90.196.060.075.FDAO

gris clair (RAL 7035), équipée avec 4 x tiroir (tôle d'acier revêtement époxy),
1 x tiroir (évacuation), 1 x bac de rétention au sol (tôle d'acier revêtement époxy)

Code article 30317-001-30322 8

Couleur du corps / des portes :



001

Exemple de commande

Pour bien remplir votre bon de commande



30317



001



30322

| Modèle | Information / équipement | Code article |
|----------------------|------------------------------------------------------------------------------------------------------------------|--------------|
| S90.196.060.075.FDAO | corps sans équipement intérieur avec portes pliables entièrement automatiques, avec charnières de porte à gauche | 30317 |

| Couleur du corps | Couleur de porte | Code article |
|---------------------|---------------------|--------------|
| Gris clair RAL 7035 | gris clair RAL 7035 | 001 8 |

| Packs d'équipement (commande uniquement possible en même temps que l'armoire) | Matériau | Code article |
|----------------------------------------------------------------------------------------------------------------|----------------------------------------|--------------|
| 4x tiroir (V=5.5L) | tôle d'acier revêtement époxy RAL 7035 | 33695 2 |
| 5x tiroir (V=5.5L) | tôle d'acier revêtement époxy RAL 7035 | 33696 2 |
| 6x tiroir (V=5.5L) | tôle d'acier revêtement époxy RAL 7035 | 33697 2 |
| 2x tiroir (V=5.5L), 1x tiroir (V=5.5L), 1x tiroir (évacuation) (V=10.0L), 1x bac de rétention au sol (V=22.0L) | tôle d'acier revêtement époxy RAL 7035 | 30321 2 |
| 3x tiroir (V=5.5L), 1x tiroir (V=5.5L), 1x tiroir (évacuation) (V=10.0L), 1x bac de rétention au sol (V=22.0L) | tôle d'acier revêtement époxy RAL 7035 | 30322 6 |
| 4x tiroir (V=5.5L) | acier inoxydable | 33700 2 |
| 5x tiroir (V=5.5L) | acier inoxydable | 33701 2 |
| 6x tiroir (V=5.5L) | acier inoxydable | 33702 2 |
| 2x tiroir (V=5.5L), 1x tiroir (V=5.5L), 1x tiroir (évacuation) (V=4.5L), 1x bac de rétention au sol (V=22.0L) | acier inoxydable | 30326 6 |
| 3x tiroir (V=5.5L), 1x tiroir (V=5.5L), 1x tiroir (évacuation) (V=4.5L), 1x bac de rétention au sol (V=22.0L) | acier inoxydable | 30327 6 |



Configuration personnalisée du modèle S90.196.060.075.FDAO

| Modèle | Information / équipement | L x P x H (mm) | Code article |
|----------------------|------------------------------------------------------------------------------------------------------------------|------------------|--------------|
| S90.196.060.075.FDAO | corps sans équipement intérieur avec portes pliables entièrement automatiques, avec charnières de porte à gauche | 596 x 749 x 1968 | 30317 |

| Couleur du corps | Couleur de porte | Code article |
|---------------------|---------------------|--------------|
| Gris clair RAL 7035 | gris clair RAL 7035 | 001 |

| Tiroir | | | | 1) | 2) | 3) | Code article |
|--------|---------------------|----------------------------------------|------------------|-------|-------|------|--------------|
| | Tiroir | tôle d'acier revêtement époxy RAL 7035 | 345 x 635 x 50* | 25,00 | 5,50 | 5,00 | 30328 |
| | | acier inoxydable | 345 x 635 x 50* | 25,00 | 5,50 | 5,00 | 30330 |
| | Tiroir (évacuation) | tôle d'acier revêtement époxy RAL 7035 | 329 x 602 x 50* | 50,00 | 10,00 | 9,09 | 30329 |
| | | acier inoxydable | 329 x 602 x 150* | 50,00 | 4,50 | 4,09 | 30331 |

| Accessoires | | | | | | Code article |
|-------------|----------------------------------------------------|----------------------------------------|------------------|-------|-------|--------------|
| | Surbac pour tiroir d'évacuation | PP noir | 313 x 563 x 175* | 25,50 | 23,18 | 18475 |
| | Surbac pour tiroir | PP nature | 314 x 560 x 66* | 12,00 | 10,91 | 18473 |
| | Caoutchouc antidérapant | gris | 305 x 705 x 2 | | | 33575 |
| | Caoutchouc antidérapant pour tiroir d'alimentation | noir | 630 x 340 x 1 | | | 8720 |
| | Passage de tubes | tôle d'acier revêtement époxy RAL 7035 | 182 x 104 x 48 | | | 30035 |
| | Porte-documents DIN A5 | polystyrène | | | | 30793 |

| Ventilation | | Code article |
|-------------|--------------------------------------------------------------------------------------|--------------|
| | Unité d'extraction HFEA.8677. sans contrôle du débit d'air | 14218 |
| | Unité d'extraction HFEA.11442. avec contrôle du débit d'air | 14220 |
| | Caisson de ventilation à filtration intégrée UFA.20.30* avec contrôle du débit d'air | 25099 |

* L x P correspond à la surface de dépose utile

1) Capacité de charge (kg), 2) Volume de rétention (litres), 3) Volume max. des récipients dans l'armoire (litres)

Guide des produits chimiques

... résume clairement les lois et le contexte juridique concernant le stockage et la manipulation de celles-ci. Obtenez maintenant votre exemplaire à l'adresse www.asecos.fr



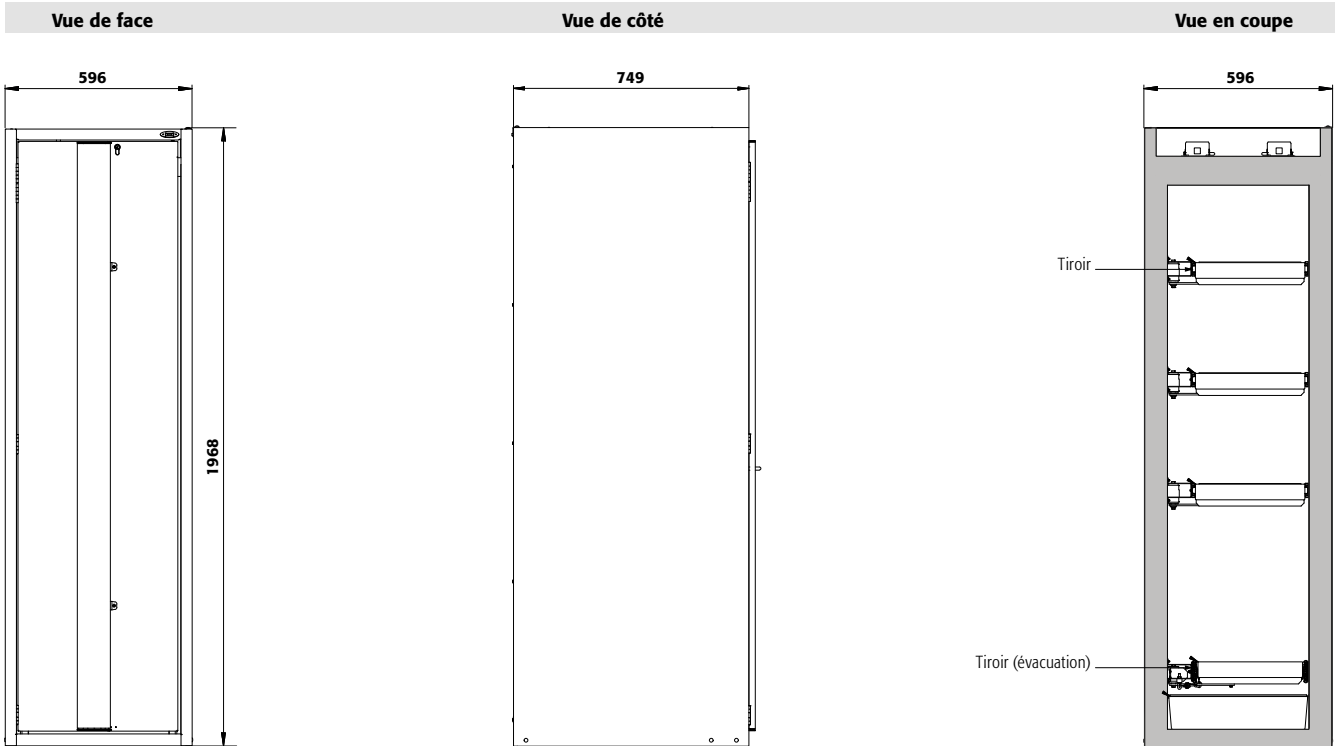

Caractéristiques techniques

S90.196.060.075.FDAO

| | | |
|----------------------------------------------------------|-------------------|------------------|
| Dimensions l x P x H extérieur | mm | 596 x 749 x 1968 |
| Dimensions l x P x H intérieur | mm | 450 x 657 x 1742 |
| Poids sans équipement intérieur | kg | 310 |
| Renouvellement de l'air 10 fois | m ³ /h | 5 |
| Press. diff. (renouv. de l'air 10 fois - EK5/AK4) | Pa | 5 |
| Press. diff. (renouv. de l'air 10 fois) | Pa | 5 |
| Charge maximale | kg | 600 |
| Charge répartie | kg/m ² | 873 |
| Tension nominale | V | 230 |
| Fréquence | Hz | 50 |
| Puissance du moteur | W | 0,35 |

Vue de dessus

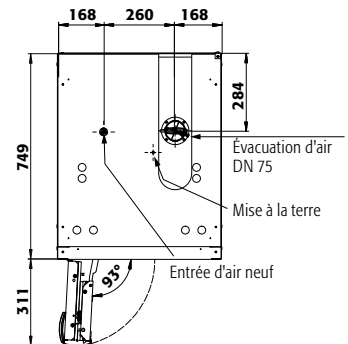

S90.196.060.075.FDAO

Tiroirs/numéro

| | 9 | 8 | 7 | 6 | 5 | 4+1 | 4 | 3+1 | 3 | 2 |
|-----------------|-----|-----|-----|-----|-----|-----|-----|-----|-----|------|
| Distance ⑨ (mm) | 175 | | | | | | | | | |
| Distance ⑧ (mm) | 135 | 175 | | | | | | | | |
| Distance ⑦ (mm) | 135 | 200 | 175 | | | | | | | |
| Distance ⑥ (mm) | 135 | 200 | 200 | 270 | | | | | | |
| Distance ⑤ (mm) | 170 | 200 | 200 | 230 | 335 | 270 | | | | |
| Distance ④ (mm) | 170 | 170 | 200 | 230 | 330 | 200 | 365 | 300 | | |
| Distance ③ (mm) | 170 | 170 | 230 | 230 | 295 | 230 | 390 | 330 | 525 | |
| Distance ② (mm) | 170 | 170 | 230 | 230 | 265 | 230 | 390 | 330 | 520 | 1005 |
| Distance ① (mm) | 200 | 200 | 265 | 330 | 330 | 540 | 425 | 540 | 550 | 615 |

S90.196.060.075.FDAO

Quantité

| Quantité | Type de récipient | Volume |
|----------|------------------------------|------------|
| 40 | Aérosols | 400 ml |
| 17 | Aérosols | 1 litre |
| 17 | Bouteille de lab. (en verre) | 1 litre |
| 17 | Bouteille de lab. (en pe) | 1 litre |
| 9 | Bouteille de lab. (en verre) | 2,5 litres |

Capacité de stockage de chaque tiroir/récipient

| Type de récipient | Volume |
|------------------------------|------------|
| Aérosols | 400 ml |
| Aérosols | 1 litre |
| Bouteille de lab. (en verre) | 1 litre |
| Bouteille de lab. (en pe) | 1 litre |
| Bouteille de lab. (en verre) | 2,5 litres |

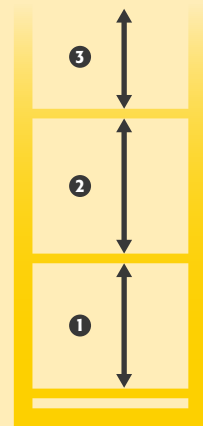



AVEZ VOUS DE **L'ESPACE À GASPILLER ?**

... évidemment , non.

Alors lisez attentivement ce qui va suivre....



L'OBJECTIF

**Cette photo vous est-elle familière ?
Posons-nous les bonnes questions :**

- Quelles sont les conditions à respecter lors du retrait des récipients de l'armoire ?
- Quels types de récipients sont placés devant les étagères, lesquels sont à l'arrière ?
- Quelles matières dangereuses doivent être placées sur un niveau de stockage ?
- Qu'est-ce qui garantit un retrait facile et en toute sécurité des récipients situés à l'arrière ?

LA SOLUTION

Des armoires de sécurité équipées de tiroirs de rétention pour répondre à chacune de ces problématiques !

- Stockage des récipients de petite capacité
- Accès facile pour le stockage ou le retrait des produits de l'armoire
- Options de stockage des récipients de collecte
- Collecte sûre et facile des déchets dans les récipients





Choisissez le nombre de tiroirs, en fonction de la quantité et des dimensions des récipients qu'ils doivent contenir. Nous vous offrons la possibilité d'équiper votre armoire de sécurité jusqu'à 9 tiroirs à extraction totale !



Travail en toute sécurité lors du remplissage ou du retrait des récipients, pas de choc ou de risque d'accident avec les autres récipients lors du remplissage ou du retrait.



Pratique : aucune gêne lors du retrait des récipients de la zone de stockage arrière.



Positionner un récipient à l'avant ou à l'arrière n'est plus un problème. Le tiroir à extraction totale vous permet toujours un aperçu complet du niveau de stockage.









Les matières dangereuses qui doivent être rangées ensemble sur un même niveau de stockage, peuvent facilement être disposées dans un tiroir. Doublez ainsi votre capacité de stockage !



À titre d'information

Les trois comparaisons suivantes indiquent le volume de stockage des tiroirs par rapport aux étagères.

| Largeur de l'armoire | Récipient | 3 étagères | 6 tiroirs | Avantages | Economie |
|----------------------|---------------|-----------------------------------------------------------------------------------------------|------------------------------------------------------------------------------------------------|------------------------------------------------------|------------------------------|
| 1200 mm | 1 et 2 litres |  ~ 95 L |  ~ 190 L | 100 % une plus grande capacité de stockage | jusqu'à 800,00 €* |
| 900 mm | 1 et 2 litres |  ~ 60 L |  ~ 130 L | 115 % une plus grande capacité de stockage | jusqu'à 500,00 €* |
| 600 mm | 1 et 2 litres |  ~ 35 L |  ~ 75 L | 105 % une plus grande capacité de stockage | jusqu'à 600,00 €* |

* Économisez sur 2 armoires avec étagères



Focus sur la gamme d'armoires de sécurité S-PHOENIX-30

Stockage sécurisé, conforme à la réglementation en vigueur des produits dangereux, inflammables dans les zones de travail



Exclusif

- S-PHOENIX-30 est la seule armoire de sécurité F30 min avec des portes pliables



Flexibilité

- Un socle de transport intégré permet à l'armoire d'être facilement déplacée.
- Ce socle peut être facilement recouvert avec une plinthe



Gain de place

- Angle d'ouverture des portes, permettant l'installation dans des espaces confinés, couloirs étroits.

Autres caractéristiques



Ergonomie

- Le fonctionnement des portes nécessite un minimum d'effort
- Le système de maintien de porte (en option) permet la dépose et le retrait des récipients avec les deux mains



Fonctionnement sans risque

- Les bandes de porte anti pincement situées sur les portes pliables offrent un maximum de protection pendant le fonctionnement
- La certification de sécurité GS - S-PHOENIX-30 est conforme à toutes les exigences de la réglementation allemande visant à garantir la sécurité et la santé

Options



- **Étagère réglable en hauteur**



- **Bac de rétention**, peut également être utilisé comme niveau de stockage lorsqu'il est combiné à la plaque perforée



Armoires de sécurité pour le stockage de substances dangereuses inflammables dans les salles de travail selon NF EN 14470-1



PHOENIX

S-LINE



- **Capacité de résistance au feu de 30 minutes** (type 30), homologuée selon NF EN 14470-1



- **Contrôlées GS**
- **50 000** ouvertures et fermetures sans aucune usure prématurée
- Bases d'essai : toutes les armoires de cette gamme sont conformes aux exigences de la loi allemande sur la sécurité des appareils et des produits



- Conforme selon les Normes EN 16121 et 16122 (EN 16121:2013+A1:2017)



- **Garantie fabricant étendue à cinq ans** avec le contrat de maintenance asecos BASIC Plus
- Plus d'information, à partir de la page 588





S-PHOENIX-30 ◀ 120 cm ▶



Stockage sécurisé, conforme à la réglementation en vigueur des produits dangereux, inflammables dans les zones de travail

Fonction / construction:

- **Robuste et durable** : structure extérieure solide en acier revêtu époxy, 3 charnières de fixation par porte, mécanisme de fermeture complet et éléments de sécurité protégés contre la corrosion montés hors de la zone de stockage
- **Portes pliables à faible encombrement** : moins d'espace requis devant l'armoire lorsque les portes sont ouvertes
- **Confort de travail** : rappel automatique des portes, maintien des portes en position ouverte, stockage sécurisé des récipients

- **Utilisation contrôlée** : portes verrouillables avec serrure intégrée
- **Facilement transportable** : socle de transport intégré avec base de protection démontable
- **Installation facile** : pieds réglables intégrés

Équipements intérieurs disponibles:

- Étagère d'une capacité de charge de 75 kg
- Caillebotis
- Bac de rétention au sol

Armoire de sécurité

S-PHOENIX-30 modèle S30.197.120.FDAS

gris clair (RAL 7035), équipée avec 3 x étagère (tôle d'acier revêtement époxy), 1 x caillebotis, 1 x bac de rétention au sol (tôle d'acier revêtement époxy)

Code article 30174-001-30177



Caractéristiques techniques

| | | S30.197.120.FDAS |
|---------------------------------------------------|-------------------|-------------------|
| Dimensions l x P x H extérieur | mm | 1202 x 598 x 1968 |
| Dimensions l x P x H intérieur | mm | 1102 x 527 x 1691 |
| Poids sans équipement intérieur | kg | 280 |
| Renouvellement de l'air | m ³ /h | 10 |
| Press. diff. (renouv. de l'air 10 fois - EK5/AK4) | Pa | 5 |
| Press. diff. (renouv. de l'air 10 fois) | Pa | 5 |
| Charge maximale | kg | 600 |
| Charge répartie | kg/m ² | 459 |

Socle de transport

| | | |
|---------------------|----|--------|
| Largeur utile | mm | 1071,5 |
| Hauteur d'ouverture | mm | 100 |

Exemple de commande

Pour bien remplir votre bon de commande



30174 - 001 - 30183

| Modèle | Information / équipement | Code article |
|----------------------------------------------------------------------------------|--------------------------------------------------------------------|--------------|
| S30.197.120.FDAS | corps sans équipement intérieur, avec système de maintien de porte | 30174 |
| Couleur du corps | Couleur de porte | Code article |
| Gris clair RAL 7035 | gris clair RAL 7035 | 001 4 |
| Packs d'équipement (commande uniquement possible en même temps que l'armoire) | Matériau | Code article |
| 3x étagère, 1x caillebotis, 1x bac de rétention au sol (V=59.0L) | tôle d'acier revêtement époxy RAL 7035 | 30177 |
| 4x étagère, 1x caillebotis, 1x bac de rétention au sol (V=59.0L) | tôle d'acier revêtement époxy RAL 7035 | 30178 |
| 3x étagère, 1x bac de rétention au sol (V=59.0L) | tôle d'acier revêtement époxy RAL 7035 | 30179 |
| 4x étagère, 1x bac de rétention au sol (V=59.0L) | tôle d'acier revêtement époxy RAL 7035 | 30180 |
| 3x étagère, 1x caillebotis, 1x bac de rétention au sol (V=59.0L) | acier inoxydable | 30181 |
| 4x étagère, 1x caillebotis, 1x bac de rétention au sol (V=59.0L) | acier inoxydable | 30182 |
| 3x étagère, 1x bac de rétention au sol (V=59.0L) | acier inoxydable | 30183 |
| 4x étagère, 1x bac de rétention au sol (V=59.0L) | acier inoxydable | 30184 |

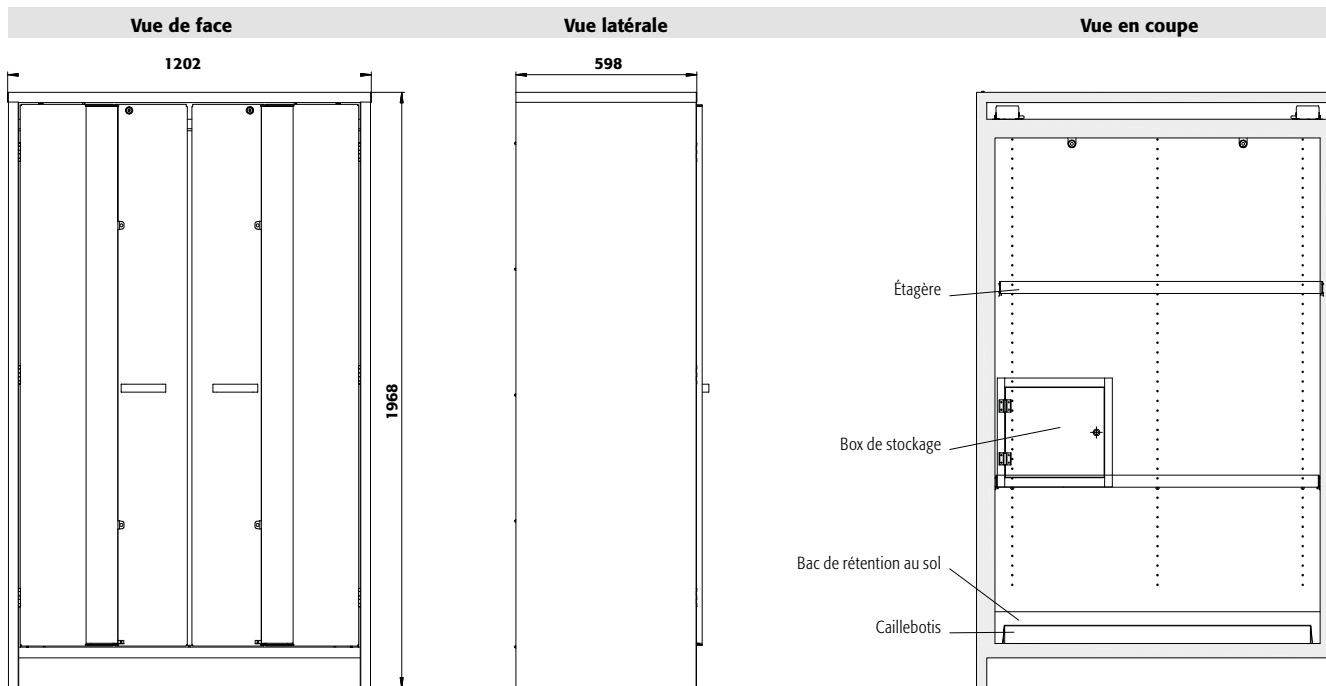

Guide des produits chimiques

... résume clairement les lois et le contexte juridique concernant le stockage et la manipulation de celles-ci. Obtenez maintenant votre exemplaire à l'adresse www.asecos.fr



Vue de dessus

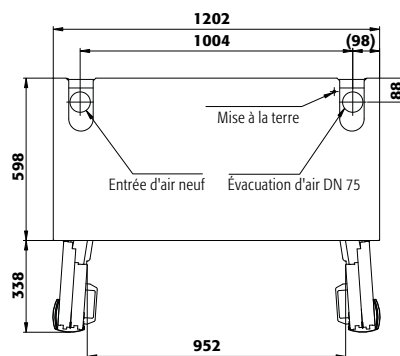

Configuration personnalisée du modèle **S30.197.120.FDAS**

| Modèle | Information / équipement | L x P x H (mm) | Code article |
|------------------|--------------------------------------------------------------------|-------------------|--------------|
| S30.197.120.FDAS | corps sans équipement intérieur, avec système de maintien de porte | 1202 x 598 x 1968 | 30174 |

| Couleur du corps | Couleur de porte | Code article |
|---------------------|---------------------|--------------|
| Gris clair RAL 7035 | gris clair RAL 7035 | 001 4 |

| Équipements | Matériau | L x P x H (mm) | Code article |
|------------------------------------|----------------------------------------|-------------------|--------------|
| Étagère | tôle d'acier revêtement époxy RAL 7035 | 1065 x 497 x 40* | 30185 |
| | acier inoxydable | 1065 x 497 x 40* | 30186 |
| Caillebotis | tôle d'acier revêtement époxy RAL 7035 | 1024 x 417 x 60 | 5536 |
| | acier inoxydable | 1024 x 417 x 60 | 5773 |
| Bac de rétention au sol | tôle d'acier revêtement époxy RAL 7035 | 1104 x 478 x 120* | 9444 |
| | acier inoxydable | 1104 x 478 x 120* | 10501 |
| Box de stockage charnière à gauche | tôle d'acier revêtement époxy RAL 7035 | 380 x 420 x 360 | 30029 |
| Box de stockage charnière à droite | tôle d'acier revêtement époxy RAL 7035 | 380 x 420 x 360 | 30030 |
| Box pour produits chimiques | PP bleu | 410 x 300 x 260 | 30038 |
| Porte-documents DIN A5 | polystyrène | | 30793 |

| Accessoires | Code article |
|--------------------------------------------------------------------------------------|--------------|
| Caisson de ventilation à filtration intégrée UFA.20.30* avec contrôle du débit d'air | 25099 |
| Adaptateur pour UFA.20.30* | 15784 |
| Unité d'extraction HFEA.8677 sans contrôle du débit d'air | 14218 |

* L x P correspond à la surface de dépose utile
 1) Capacité de charge (kg), 2) Volume de rétention (litres), 3) Volume max. des récipients dans l'armoire (litres)



Stockage sécurisé, conforme à la réglementation en vigueur des produits dangereux, inflammables dans les zones de travail

Fonction / construction:

- **Robuste et durable** : structure extérieure solide en acier revêtu époxy, 3 charnières de fixation par porte, mécanisme de fermeture complet et éléments de sécurité protégés contre la corrosion montés hors de la zone de stockage
- **Porte pliable à faible encombrement** : moins d'espace requis devant l'armoire lorsque la porte est ouverte
- **Confortable** : rappel automatique de porte, maintien de porte en position ouverte, stockage sécurisé des récipients

- **Utilisation contrôlée** : porte verrouillable avec serrure intégrée
- **Facilement transportable** : socle de transport intégré avec base de protection démontable
- **Installation facile** : pieds réglables intégrés

Équipements intérieurs disponibles:

- Étagère d'une capacité de charge de 75 kg
- Caillebotis
- Bac de rétention au sol

Armoire de sécurité

S-PHOENIX-30 modèle S30.197.060.FDAS

gris clair (RAL 7035), équipée avec 3 x étagère (tôle d'acier revêtement époxy), 1 x caillebotis, 1 x bac de rétention au sol (tôle d'acier revêtement époxy)

Code article 30297-001-30303

(unité d'extraction en option)



Caractéristiques techniques

| | | |
|------------------------------------------------------------|-------------------|------------------|
| Dimensions l x P x H extérieur | mm | 602 x 598 x 1968 |
| Dimensions l x P x H intérieur | mm | 532 x 527 x 1691 |
| Poids sans équipement intérieur | kg | 200 |
| Renouvellement de l'air 10 fois | m ³ /h | 5 |
| Press. diff. (renouv. de l'air 10 fois - EK5/AK4) | Pa | 5 |
| Press. diff. (renouv. de l'air 10 fois) | Pa | 5 |
| Charge maximale | kg | 600 |
| Charge répartie | kg/m ² | 833 |

S30.197.060.FDAS

Socle de transport

| | | |
|---------------------|----|-------|
| Hauteur d'ouverture | mm | 100 |
| Largeur utile | mm | 471,5 |

Exemple de commande

Pour bien remplir votre bon de commande



Modèle

S30.197060.FDAS

Information / équipement

corps sans équipement intérieur, avec charnières de porte à gauche, avec système de maintien de porte

Code article

30297



Couleur du corps

Gris clair RAL 7035

Couleur de porte

gris clair RAL 7035

Code article

001



Packs d'équipement

[commande uniquement possible en même temps que l'armoire]

Matériau

Code article

| | | |
|-----------------------------------------------------------------|----------------------------------------|-------|
| 3x étagère, 1x caillebotis, 1x bac de rétention au sol (V=270L) | tôle d'acier revêtement époxy RAL 7035 | 30303 |
| 4x étagère, 1x caillebotis, 1x bac de rétention au sol (V=270L) | tôle d'acier revêtement époxy RAL 7035 | 30304 |
| 3x étagère, 1x bac de rétention au sol (V=270L) | tôle d'acier revêtement époxy RAL 7035 | 30305 |
| 4x étagère, 1x bac de rétention au sol (V=270L) | tôle d'acier revêtement époxy RAL 7035 | 30306 |
| 3x étagère, 1x caillebotis, 1x bac de rétention au sol (V=270L) | acier inoxydable | 30307 |
| 4x étagère, 1x caillebotis, 1x bac de rétention au sol (V=270L) | acier inoxydable | 30308 |
| 3x étagère, 1x bac de rétention au sol (V=270L) | acier inoxydable | 30309 |
| 4x étagère, 1x bac de rétention au sol (V=270L) | acier inoxydable | 30310 |

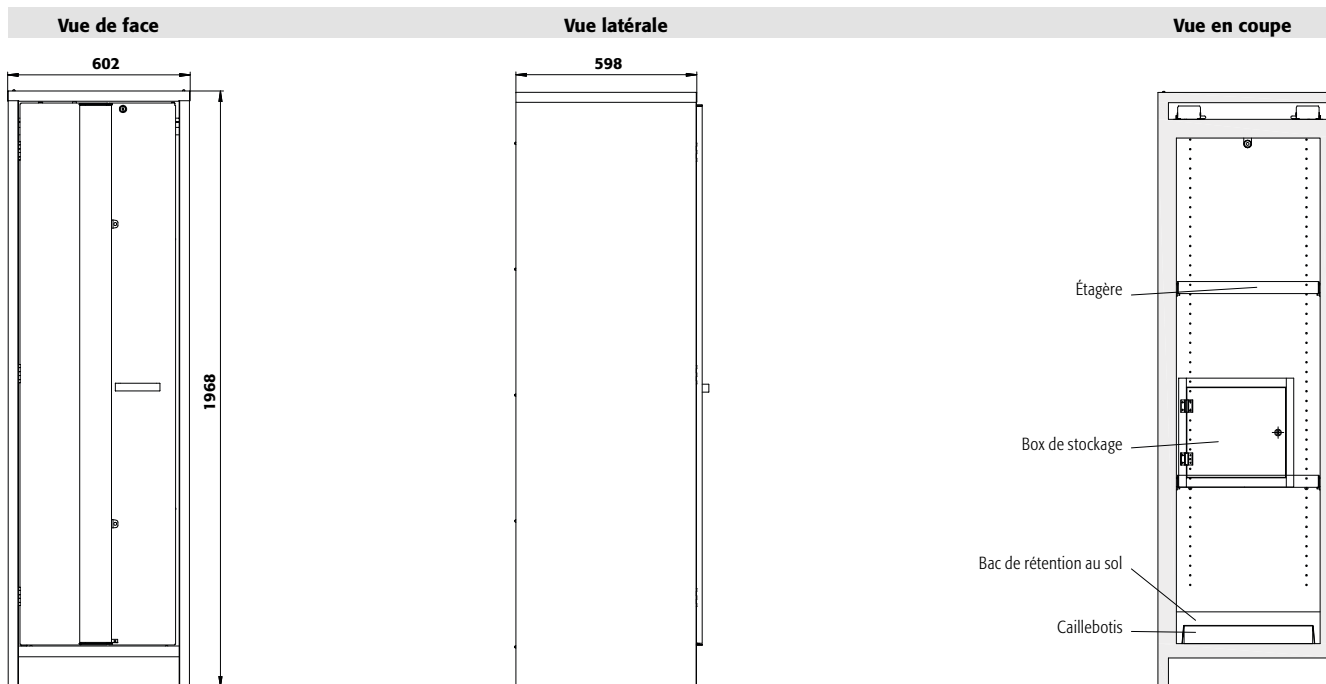

Seule une armoire de sécurité entretenue par des professionnels ...

... offre une protection fiable pour les personnes, l'environnement et les biens ! Avec nos services, vous êtes toujours entre de bonnes mains.

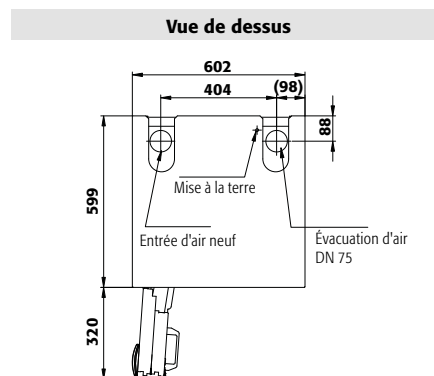

Configuration personnalisée du modèle **S30.197.060.FDAS**

| Modèle | Information / équipement | L x P x H (mm) | Code article |
|------------------|-------------------------------------------------------------------------------------------------------|------------------|--------------|
| S30.197.060.FDAS | corps sans équipement intérieur, avec charnières de porte à gauche, avec système de maintien de porte | 602 x 598 x 1968 | 30297 |

| Couleur du corps | Couleur de porte | Code article |
|---------------------|---------------------|--------------|
| Gris clair RAL 7035 | gris clair RAL 7035 | 001 |

| Équipements | Matériau | L x P x H (mm) | ¹⁾ | ²⁾ | ³⁾ | Code article |
|------------------------------------|----------------------------------------|------------------|---------------|---------------|---------------|--------------|
| Étagère | tôle d'acier revêtement époxy RAL 7035 | 465 x 497 x 40* | 75,00 | | | 30311 |
| | acier inoxydable | 465 x 497 x 40* | 75,00 | | | 30312 |
| Caillebotis | tôle d'acier revêtement époxy RAL 7035 | 420 x 439 x 60 | 75,00 | | | 5555 |
| | acier inoxydable | 420 x 439 x 60 | 75,00 | | | 5776 |
| Bac de rétention au sol | tôle d'acier revêtement époxy RAL 7035 | 504 x 478 x 120* | | 2700 | 24,55 | 9445 |
| | acier inoxydable | 504 x 478 x 120* | | 2700 | 24,55 | 10533 |
| Box de stockage charnière à gauche | tôle d'acier revêtement époxy RAL 7035 | 380 x 420 x 360 | | | | 30029 |
| Box de stockage charnière à droite | tôle d'acier revêtement époxy RAL 7035 | 380 x 420 x 360 | | | | 30030 |
| Box pour produits chimiques | PP bleu | 410 x 300 x 260 | | | | 30038 |
| Porte-documents DIN A5 | polystyrène | | | | | 30793 |

| Accessoires | Code article |
|--------------------------------------------------------------------------------------|--------------|
| Caisson de ventilation à filtration intégrée UFA.20.30* avec contrôle du débit d'air | 25099 |
| Adaptateur pour UFA.20.30* | 15784 |
| Unité d'extraction HFEA.8677 sans contrôle du débit d'air | 14218 |

* L x P correspond à la surface de dépose utile
 1) Capacité de charge (kg), 2) Volume de rétention (litres), 3) Volume max. des récipients dans l'armoire (litres)

asecos **ACADEMY** – UN PROGRAMME PÉDAGOGIQUE INNOVANT

À travers des offres de séminaires variées, un large éventail de connaissances d'experts autour du thème des produits dangereux est partagé. L' **asecos academy** comprend des réunions, des séminaires, des présentations spécialisées, des webinaires et des brochures d'informations complètes.

La nouvelle asecos academy comprend également l' **univers asecos**. Découvrez un univers d'informations et d'expériences unique autour du thème des produits dangereux. L'espace d'exposition et d'information est agencé de façon interactive et créé ainsi des points riches en expérience entre la théorie et la pratique. Les stations fournissent des informations sur différents produits dangereux, des volumes dangereux et des risques d'incendie et d'explosion, fournissent des formations sur la manipulation et le stockage conformes à la loi et présentent des solutions techniques sécurisées.

Si vous êtes intéressé, veuillez écrire tout simplement à academy@asecos.com ou visitez www.asecos.com/academy et découvrez nos offres variées de l'academy.

Nous nous réjouissons de votre visite !



PERSONLICHE MASSNAHMEN
 1/oder zeitliche
 e vom Mensch
 ankung der Arbeits
 stoffbelastung.

PERSONAL MEASURES
 Personnel from safety hazards either
 /or spatially.
 limiting exposure time when
 arduous vapors.

PERSONENZUGEWANDENEN MASSNAHMEN

Individueller Schutz des Menschen durch richtiges Verhalten und gegebenenfalls Einsatz von persönlichen Schutzausrüstungen.
Beispiel: Einsatz von Schutzbrillen, Arbeitsschutz-Unterweisungen, Verhaltensregeln, zum Beispiel in Form von Betriebsanweisungen.

PERSONAL MEASURES

Protecting the individual by adhering to the correct work procedures and/or use of PPE (personal protective equipment).
Example: Using safety glasses, safety inductions, codes of conduct e.g. work directives.



Gefahrstofflagerung
Storage of hazardous materials

Umschlaglagerung
Dangerous Storage

Zentrale Lagerung
Central Storage

Dezentrale Lagerung
Decentralized Storage



- Hohe Werte
High risk
- Rechtliche Konsequenzen
Legal Consequences

Große Lagermenge
Bulk Quantities

Lange Wegezeiten
Long Distances

Lagerung direkt am A
Storage close to the

Flexibilität
Flexibility

Mobiler Lagerraum
Mobile Storageroom

asecos **CONFIGURATEUR DE PRODUITS**

Individuel et sur mesure

Le véritable chef-d'œuvre est le nouveau configurateur de produits asecos. Cet outil en ligne, vous permet de planifier votre armoire de sécurité individuelle, notamment l'aménagement intérieur, les dimensions et le design – le produit souhaité est alors visualisé et vous pouvez peut être faire directement une offre. Obtenez un aperçu de la vaste gamme de produits asecos et trouvez facilement l'armoire adaptée à vos besoins. Testez le configurateur maintenant sur : www.asecos-configurator.com



Notre nouveau service de médias

Le nouveau configurateur de produits fournit des informations appropriées, des données techniques, des fichiers pour vos logiciels d'intégrations, des données BIM, des images, des textes d'appel d'offres, des manuels d'utilisation, des certificats et des rapports d'essai pour chaque produit. Structure simple : à la fin de chaque configuration, vous trouverez tous les formats de fichiers usuels pour la planification de votre projet.



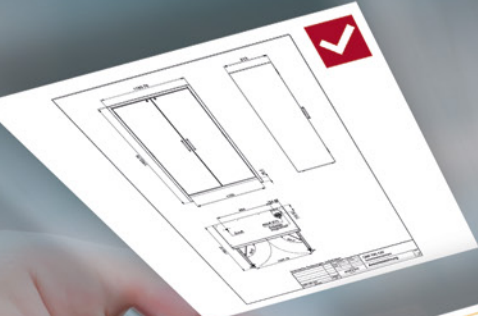

asecos
 Order No. _____
 HOME PAGE > SAFETY STORAGE CABINETS > MODEL LINE Q-LINE > MODEL CLASS Q-CLASSIC-90 > Q10-195-120

ACTIVE FILTER (4)
 Filter off

Found products: 224

MODEL PROGRAM: 154 CONFIGURATIONS

SECTOR:
 Crafts
 Industry
 Laboratory

FIRE RESISTANCE LEVEL:
 90 minutes

HAZARDOUS MATERIALS:
 Flammable
 Harmful
 Toxic
 Corrosive
 Environmental hazard

30001-040-30012
 Colour:
 corps: anthracite grey RAL 7016
 doors: Warning yellow RAL 1004
 Interior equipment with:
 3 x tray shelf (stainless steel)
 1 x bottom collecting sump (stainless steel)

30001-040-30013
 Colour:
 corps: anthracite grey RAL 7016
 doors: Warning yellow RAL 1004
 Interior equipment with:





Focus sur la gamme K-LINE

Armoires de sécurité combinées, Type 90

K-PHOENIX-90 modèle avec portes battantes et pliables et système de maintien de porte

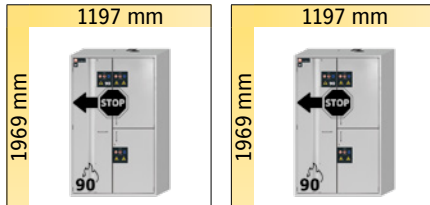

K90.196.120.MF.FWAS
page 264

K90.196.120.MC.FWAS
page 264

K-PHOENIX Vol.2-90 modèle avec portes battantes et pliables, dispositif de maintien de porte et système de fermeture de porte automatique (TSA)

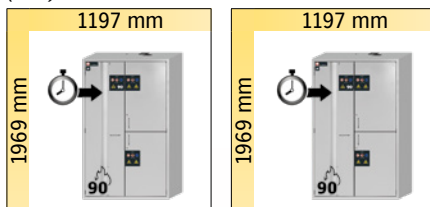

K90.196.120.MF.FWAC
page 268

K90.196.120.MC.FWAC
page 268

Armoires de sécurité sous pailasse combinées, Type 90

K-UB-90 modèle avec tiroirs et portes battantes — profondeur de 502 mm

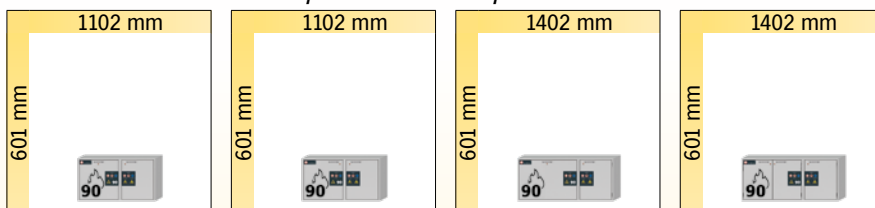

K90.060.110.050.UB.ST
page 278

K90.060.110.050.UB.2T
page 278

K90.060.140.050.UB.ST
page 280

K90.060.140.050.UB.3T
page 280

Armoires de sécurité combinées, Type 30

K-PHOENIX-30 modèle avec portes battantes et pliables et système de maintien de porte

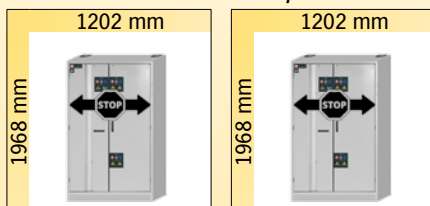

K30.197.120.MV.FWAS
page 272

K30.197.120.MC.FWAS
page 272



Focus sur la gamme K-LINE

Stockage sécurisé et certifié des substances chimiques dangereuses, inflammables et corrosives dans les zones de travail



L'armoire multirisques 3 en 1

- Un stockage sûr des produits dangereux inflammables, acides et base



Un stockage sûr dans des compartiments séparés

- Trois compartiments séparés
- Système d'aération et d'évacuation intégré, résistant à la corrosion, sans métal

Autres caractéristiques



Armoire à poisons

- Box de stockage des matières toxiques
- Box de stockage avec serrure différente

Options



- **Étagère réglable en hauteur**

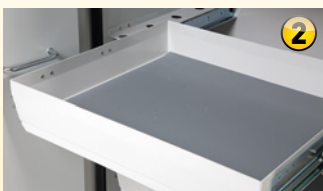

- **Tiroirs** : volume de stockage élevé, idéal pour les petits contenants



- **Étagères coulissantes** avec **bac de rétention** en plastique



- **Bac de rétention** : muni d'un caillebotis, également utilisable comme premier niveau de stockage



Armoires de sécurité pour le stockage non limité des matières dangereuses inflammables et corrosives dans les zones de travail conformément aux normes NF EN 14470-1



PHOENIX PHOENIX Vol. 2



- **Capacité de résistance au feu de 30 minutes** (type 30), homologuée selon NF EN 14470-1



- **Capacité de résistance au feu de 90 minutes** (type 90), homologuée selon NF EN 14470-1



- **Contrôlées GS**
- **50 000** ouvertures et fermetures sans aucune usure prématurée
- Bases d'essai : toutes les armoires de cette gamme sont conformes aux exigences de la loi allemande sur la sécurité des appareils et des produits



- Conforme selon les Normes EN 16121 et 16122 (EN 16121:2013+A1:2017)



- **Garantie fabricant étendue à cinq ans** avec le contrat de maintenance asecos BASIC Plus

- Plus d'information, à partir de la page 588





Armoire de sécurité combinée K-PHOENIX-90 modèle K90.196.120.MF.FWAS
gris clair (RAL 7035), équipée avec 3 x étagère (tôle d'acier revêtement époxy), 1 x caillebotis, 1 x bac de rétention au sol (tôle d'acier revêtement époxy), 4 x étagère coulissante (panneau mélamine/PP)
Code article 30333-001-33838

Compartiment de gauche :



Compartiment de droite :



Stockage sécurisé et certifié des substances chimiques dangereuses, inflammables et corrosives dans les zones de travail

Fonction / construction:

- **Robuste et durable :** structure extérieure solide en acier revêtu époxy, 3 charnières de fixation par porte, mécanisme de fermeture complet et éléments de sécurité protégés contre la corrosion montés hors de la zone de stockage
- **Deux en un :** deux compartiments (division verticale) permettant le stockage de substances dangereuses inflammables et corrosives dans une même armoire
- **Pratique et sûr :** 1 compartiment avec porte pliable, système de maintien de porte (standard), retrait ou stockage pratique et sans risques des récipients
- **Utilisation contrôlée :** portes verrouillables avec serrure profilée et serrure à cylindre
- **Installation facile :** pieds réglables intégrés
- **Aération et ventilation :** système d'aération et de ventilation intégrés pour le raccordement (diamètre 75

mm) à un dispositif technique d'évacuation d'air

Équipements intérieurs disponibles:

- compartiment pour le stockage de liquides inflammables
- Tiroirs – exploitation optimale de la capacité de stockage disponible
- Surbacs (PE ou PP)
- Étagère d'une capacité de charge de 75 kg
- Box de stockage
- Caillebotis
- Étagères de rétention sans métal et bacs de rétention
- Bacs-étagères d'une capacité de charge de 150 kg
- Bac de rétention au sol

compartiment pour le stockage de matières corrosives, non inflammables

- Étagères coulissantes avec bac en PE ou PP amovible

Seule une armoire de sécurité entretenue par des professionnels ...

... offre une protection fiable pour les personnes, l'environnement et les biens ! Avec nos services, vous êtes toujours entre de bonnes mains.



Tiroir

Construction solide de qualité avec bac en plastique amovible



Étagère

Réglable en hauteur



Bac de rétention au sol

Volume de rétention élevé, idéalement adapté au stockage de récipients plus gros, sécurité de rétention des fuites



Unité d'extraction

Ventilation des armoires de sécurité
Installation rapide par emboîtement, aucun accessoire de raccordement est nécessaire
Plus d'information et autres modèles à partir de la page 495

Code article 14218

Guide des produits chimiques

... résume clairement les lois et le contexte juridique concernant le stockage et la manipulation de celles-ci. Obtenez maintenant votre exemplaire à l'adresse www.asecos.fr





Armoire de sécurité combinée
K-PHOENIX-90 modèle K90.196.120.MF.FWAS
 gris clair (RAL 7035), équipée avec 6 x tiroir (tôle d'acier revêtement époxy),
 6 x étagère coulissante (panneau mélamine/PP)
Code article 30333-001-33839 4
 (unité d'extraction en option)



Armoire de sécurité combinée
K-PHOENIX-90 modèle K90.196.120.MC.FWAS
 gris clair (RAL 7035), équipée avec 1 x box de stockage (tôle d'acier revêtement
 époxy), 2 x étagère (tôle d'acier revêtement époxy), 1 x caillebotis, 1 x bac de
 rétention au sol (tôle d'acier revêtement époxy), 4 x étagère coulissante (panneau
 mélamine/PP)
Code article 30335-001-33841 4

2 couleurs de porte sont disponibles
 sans frais supplémentaires :



001 005

Exemple de commande
 Pour bien remplir votre bon de commande



| Modèle | Information / équipement | Code article |
|-----------------------------------------------------------------------------------------------------------------------------------------------------------------------------------------------------|------------------------------------------------------------------------------------------------------------------|--------------|
| K90.196.120.MF.FWAS | corps sans équipement intérieur, avec système de maintien de porte, avec division centrale verticale (lignifuge) | 30333 |
| K90.196.120.MC.FWAS | corps sans équipement intérieur, avec système de maintien de porte, avec box à poison | 30335 |
| Couleur du corps | Couleur de porte | Code article |
| Gris clair RAL 7035 | gris clair RAL 7035 | 001 4 |
| Blanc Laboratoire (sim. RAL 9016) | blanc Laboratoire (sim. RAL 9016) | 005 4 |
| Packs d'équipement (commande uniquement possible en même temps que l'armoire) | Matériau | Code article |
| K90.196.120.MF.FWAS | | |
| À gauche: 3x étagère, 1x caillebotis, 1x bac de rétention au sol (V=22.0L) Haut à droite: 2x étagère coulissante (V=11.0L) Bas à droite: 2x étagère coulissante (V=11.0L) | tôle d'acier revêtement époxy RAL 7035, panneau mélamine/PP gris | 33838 2 |
| À gauche: 3x étagère, 1x caillebotis, 1x bac de rétention au sol (V=22.0L) Haut à droite: 2x étagère coulissante (V=11.0L) Bas à droite: 2x étagère coulissante (V=11.0L) | acier inoxydable, panneau mélamine/PP gris | 30338 2 |
| À gauche: 6x tiroir (V=4.5L) Haut à droite: 3x étagère coulissante (V=11.0L) Bas à droite: 3x étagère coulissante (V=11.0L) | tôle d'acier revêtement époxy RAL 7035, panneau mélamine/PP gris | 33839 2 |
| À gauche: 6x tiroir (V=4.5L) Haut à droite: 3x étagère coulissante (V=11.0L) Bas à droite: 3x étagère coulissante (V=11.0L) | acier inoxydable, panneau mélamine/PP gris | 33840 2 |
| K90.196.120.MC.FWAS | | |
| À gauche: 1x box de stockage, 2x étagère, 1x caillebotis, 1x bac de rétention au sol (V=22.0L) Haut à droite: 2x étagère coulissante (V=11.0L) Bas à droite: 2x étagère coulissante (V=11.0L) | tôle d'acier revêtement époxy RAL 7035, panneau mélamine/PP gris | 33841 2 |
| À gauche: 1x box de stockage, 2x étagère, 1x caillebotis, 1x bac de rétention au sol (V=22.0L) Haut à droite: 2x étagère coulissante (V=11.0L) Bas à droite: 2x étagère coulissante (V=11.0L) | acier inoxydable, panneau mélamine/PP gris | 30755 2 |
| À gauche: 1x box de stockage, 4x tiroir (V=4.5L) Haut à droite: 3x étagère coulissante (V=11.0L) Bas à droite: 3x étagère coulissante (V=11.0L) | tôle d'acier revêtement époxy RAL 7035, panneau mélamine/PP gris | 33842 2 |
| À gauche: 1x box de stockage, 4x tiroir (V=4.5L) Haut à droite: 3x étagère coulissante (V=11.0L) Bas à droite: 3x étagère coulissante (V=11.0L) | acier inoxydable, panneau mélamine/PP gris | 33843 2 |



Configuration personnalisée du modèle K90.196.120.MF.FWAS

| Modèle | Information / équipement | L x P x H (mm) | Code article |
|---------------------|-----------------------------------------------------------------------------------------------------------------|-------------------|--------------|
| K90.196.120.MF.FWAS | corps sans équipement intérieur, avec système de maintien de porte, avec division centrale verticale (ignifuge) | 1197 x 617 x 1969 | 30333 |
| K90.196.120.MC.FWAS | corps sans équipement intérieur, avec système de maintien de porte, avec box à poison | 1197 x 617 x 1969 | 30335 |

| Couleur du corps | Couleur de porte | Code article |
|-----------------------------------|-----------------------------------|--------------|
| Gris clair RAL 7035 | gris clair RAL 7035 | 001 |
| Blanc Laboratoire (sim. RAL 9016) | blanc Laboratoire (sim. RAL 9016) | 005 |

| Différentes parties de l'équipement intérieur (compartiment gauche.) | | Matériau | L x P x H (mm) | 1) | 2) | 3) | Code article |
|----------------------------------------------------------------------|----------------------------------------------------|----------------------------------------|------------------|--------|-------|-------|--------------|
| Etagère | | | | | | | |
| | Étagère | tôle d'acier revêtement époxy RAL 7035 | 440 x 432 x 30* | 75,00 | | | 30098 |
| | | acier inoxydable | 440 x 432 x 30* | 75,00 | | | 30102 |
| | Étagère de rétention | tôle d'acier revêtement époxy RAL 7035 | 427 x 442 x 70* | 150,00 | 11,50 | 10,45 | 30099 |
| | | acier inoxydable | 427 x 442 x 70* | 150,00 | 11,50 | 10,45 | 30103 |
| | Étagère de rétention sans métal | PP gris | 370 x 417 x 89* | 50,00 | 11,00 | 10,00 | 30106 |
| Caillebotis | | | | | | | |
| | Caillebotis | tôle d'acier revêtement époxy RAL 7035 | 420 x 439 x 60 | 75,00 | | | 5555 |
| | | acier inoxydable | 420 x 439 x 60 | 75,00 | | | 5776 |
| | Caillebotis hauteur = 180 mm | tôle d'acier revêtement époxy RAL 7035 | 438 x 453 x 180 | 75,00 | | | 17693 |
| | Caillebotis hauteur = 170 mm | acier inoxydable | 438 x 453 x 170 | 75,00 | | | 10254 |
| Bac de rétention au sol | | | | | | | |
| | Bac de rétention au sol | tôle d'acier revêtement époxy RAL 7035 | 442 x 457 x 130 | | 22,00 | 20,00 | 33594 |
| | | acier inoxydable | 415 x 480 x 127* | | 22,00 | 20,00 | 30104 |
| | Bac de rétention au sol hauteur = 180 mm | tôle d'acier revêtement époxy RAL 7035 | 439 x 454 x 180* | | 33,00 | 30,00 | 33605 |
| | Bac de rétention au sol hauteur = 170 mm | acier inoxydable | 439 x 504 x 171* | | 33,00 | 30,00 | 30105 |
| | Bac de rétention au sol sans métal | PP gris | 449 x 505 x 94 | | 11,00 | 10,00 | 33828 |
| Tiroir | | | | | | | |
| | Tiroir | tôle d'acier revêtement époxy RAL 7035 | 345 x 500 x 50* | 25,00 | 4,50 | 4,09 | 30108 |
| | | acier inoxydable | 345 x 500 x 50* | 25,00 | 4,50 | 4,09 | 30110 |
| | Tiroir (évacuation) | tôle d'acier revêtement époxy RAL 7035 | 329 x 502 x 50* | 50,00 | 7,50 | 6,82 | 30109 |
| | | acier inoxydable | 329 x 502 x 50* | 50,00 | 7,50 | 6,82 | 30111 |
| Accessoires | | | | | | | |
| | Box de stockage charnière à gauche | tôle d'acier revêtement époxy RAL 7035 | 380 x 420 x 360 | | | | 30029 |
| | Box de stockage charnière à droite | tôle d'acier revêtement époxy RAL 7035 | 380 x 420 x 360 | | | | 30030 |
| | Surbac | PP gris | 353 x 406 x 88* | | 11,50 | 10,45 | 9706 |
| | Surbac pour tiroir d'évacuation | PP noir | 313 x 413 x 175* | | 18,50 | 16,82 | 18474 |
| | Surbac pour tiroir | PP nature | 318 x 449 x 66* | | 8,50 | 7,73 | 18472 |
| | Caoutchouc antidérapant pour tiroir d'alimentation | noir | 495 x 340 x 1 | | | | 8719 |
| | Passage de tubes | tôle d'acier revêtement époxy RAL 7035 | 182 x 104 x 48 | | | | 30035 |
| | Box pour produits chimiques | PP bleu | 410 x 300 x 260 | | | | 30038 |
| | Porte-documents DIN A5 | polystyrène | | | | | 30793 |

| Différentes parties de l'équipement intérieur (compartiment droit.) | | Matériau | L x P x H (mm) | 1) | 2) | 3) | Code article |
|---------------------------------------------------------------------|------------------------------------|--------------------------|-----------------|-------|-------|-------|--------------|
| Étagère coulissante | | | | | | | |
| | Étagère coulissante avec bac en PP | panneau mélamine/PP gris | 407 x 468 x 80* | 25,00 | 11,00 | 10,00 | 30770 |

| Ventilation | | Code article |
|-----------------------------------------------------------|--|--------------|
| Unité d'extraction HFEA8677, sans contrôle du débit d'air | | 14218 |

* L x P correspond à la surface de dépose utile

1) Capacité de charge (kg), 2) Volume de rétention (litres), 3) Volume max. des récipients dans l'armoire (litres)

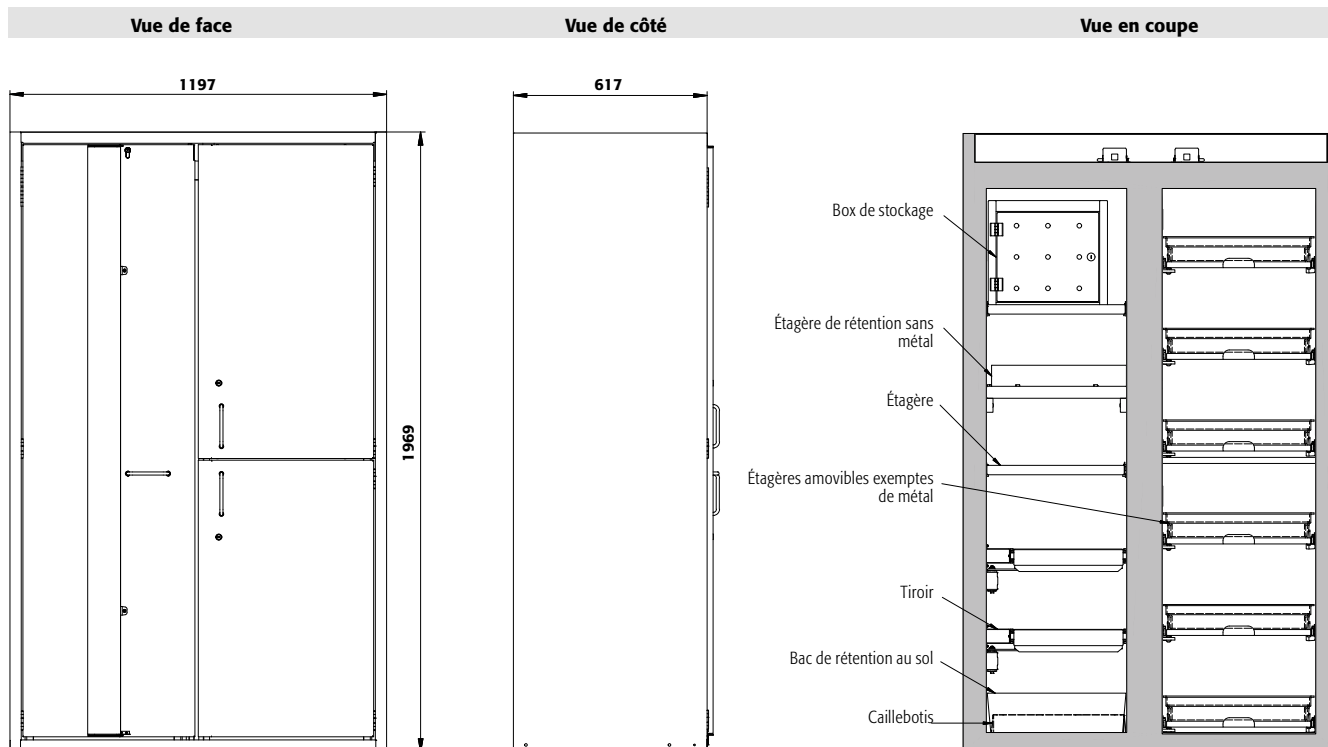

Caractéristiques techniques

Dimensions l x P x H extérieur
Dimensions l x P x H intérieur

Poids sans équipement intérieur
Renouvellement de l'air **10 fois**
Press. diff. **(renouv. de l'air 10 fois - EK5/AK4)**
Press. diff. **(renouv. de l'air 10 fois)**
Charge maximale
Charge répartie

K90.196.120.MF(MC).FWAS

mm 1197 x 617 x 1969
mm à gauche: 450 x 522 x 1742
haut à droite: 491 x 542 x 862
bas à droite: 491 x 542 x 862
kg 515
m³/h 9
Pa 5
Pa 5
kg 600
kg/m² 576

Vue de dessus

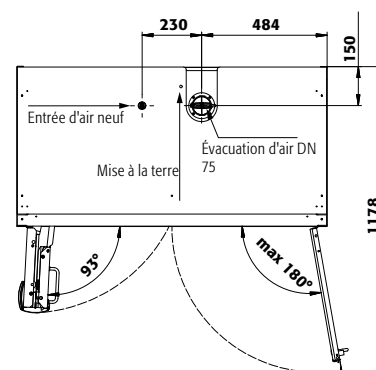

Hauteurs de stockage standard des tiroirs (côté gauche)

| K90.196.120.MF(MC).FWAS | | MF | MC | | | | | | | | | |
|-------------------------|--|----|----|---|---|---|-----|-----|-----|---|---|-----|
| Tiroirs/numéro | | 9 | 8 | 7 | 6 | 5 | 4+1 | 4 | 3+1 | 3 | 2 | 4 |
| Distance ⑨ (mm) | | | | | | | | | | | | |
| Distance ⑧ (mm) | | | | | | | | | | | | |
| Distance ⑦ (mm) | | | | | | | | | | | | |
| Distance ⑥ (mm) | | | | | | | | | | | | |
| Distance ⑤ (mm) | | | | | | | | | | | | |
| Distance ④ (mm) | | | | | | | | 255 | | | | 385 |
| Distance ③ (mm) | | | | | | | | 295 | | | | 390 |
| Distance ② (mm) | | | | | | | | 295 | | | | 390 |
| Distance ① (mm) | | | | | | | | 295 | | | | 390 |

Hauteurs de stockage standard des étagères (côté gauche)

| K90.196.120.MF(MC).FWAS | | MF | MC |
|-------------------------|--|-----|-----|
| Étagères/nombre | | 4 | 3 |
| Distance ④ (mm) | | | |
| Distance ③ (mm) | | | |
| Distance ② (mm) | | | 435 |
| Distance ① (mm) | | | 380 |
| | | 410 | 445 |
| | | 410 | 410 |

Hauteurs de stockage standard des étagères coulissantes (côté droit)

| K90.196.120.MF(MC).FWAS | | MF | MC |
|-------------------------------|--|-----|-----|
| Étagères coulissantes/ nombre | | 6 | 4 |
| Distance ⑥ (mm) | | 230 | |
| Distance ⑤ (mm) | | 265 | |
| Distance ④ (mm) | | 265 | 395 |
| Distance ③ (mm) | | 230 | 395 |
| Distance ② (mm) | | 265 | 395 |
| Distance ① (mm) | | 265 | 395 |

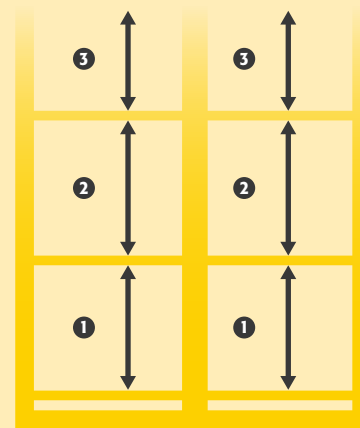



Armoire de sécurité combinée K-PHOENIX Vol.2-90 modèle K90.196.120.MF.FWAC
gris clair (RAL 7035), équipée avec 6 x tiroir (tôle d'acier revêtement époxy), 6 x étagère coulissante (panneau mélamine/PP)
Code article 30334-001-33839

Compartiment de gauche :



Compartiment de droite :



Stockage sécurisé et certifié des substances chimiques dangereuses, inflammables et corrosives dans les zones de travail

Fonction / construction :

- **Robuste et durable :** structure extérieure solide en acier revêtu époxy, 3 charnières de fixation par porte, mécanisme de fermeture complet et éléments de sécurité protégés contre la corrosion montés hors de la zone de stockage
- **Deux en un :** deux compartiments (division verticale) permettant le stockage de substances dangereuses inflammables et corrosives dans une même armoire
- **Pratique et sûr :** 1 compartiment avec porte pliable, système de maintien de porte (standard), retrait ou stockage pratique et sans risques des récipients
- **Toujours fermée :** le dispositif de fermeture de porte automatique (TSA) activé en permanence libère les portes après environ 60 secondes ; signal acoustique et visuel avant la fermeture
- **Utilisation contrôlée :** portes verrouillables avec serrure profilée et serrure à cylindre

- **Installation facile :** pieds réglables intégrés
- **Aération et ventilation :** système d'aération et de ventilation intégrés pour le raccordement (diamètre 75 mm) à un dispositif technique d'évacuation d'air

Équipements intérieurs disponibles :

- compartiment pour le stockage de liquides inflammables
- Tiroirs – exploitation optimale de la capacité de stockage disponible
 - Surbacs (PE ou PP)
 - Étagère d'une capacité de charge de 75 kg
 - Box de stockage
 - Caillebotis
 - Étagères de rétention sans métal et bacs de rétention
 - Bacs-étagères d'une capacité de charge de 150 kg
 - Bac de rétention au sol

- compartiment pour le stockage de matières corrosives, non inflammables
- Étagères coulissantes avec bac en PE ou PP amovible

Cherchez-vous la bonne armoire de sécurité ?

Notre configurateur de produits en ligne optimisé vous aide à trouver la bonne solution de stockage étape par étape.

Faites le test : www.asecos-configurator.com



Tiroir
Construction solide de qualité avec bac en plastique amovible



Étagère
Réglable en hauteur



Bac de rétention au sol
Volume de rétention élevé, idéalement adapté au stockage de récipients plus gros, sécurité de rétention des fuites

Unité d'extraction
Ventilation des armoires de sécurité
Installation rapide par emboîtement, aucun accessoire de raccordement est nécessaire
Plus d'information et autres modèles à partir de la page 495

Code article 14218

Guide des produits chimiques
... résume clairement les lois et le contexte juridique concernant le stockage et la manipulation de celles-ci. Obtenez maintenant votre exemplaire à l'adresse www.asecos.fr



K-LINE



Armoire de sécurité combinée
K-PHOENIX Vol.2-90 modèle K90.196.120.MF.FWAC
 gris clair (RAL 7035), équipée avec 3 x étagère (tôle d'acier revêtement époxy),
 1 x caillebotis, 1 x bac de rétention au sol (tôle d'acier revêtement époxy),
 4 x étagère coulissante (panneau mélamine/PP)
Code article 30334-001-33838



Armoire de sécurité combinée
K-PHOENIX Vol.2-90 modèle K90.196.120.MC.FWAC
 gris clair (RAL 7035), équipée avec 1 x box de stockage (tôle d'acier revêtement
 époxy), 4 x tiroir (tôle d'acier revêtement époxy), 6 x étagère coulissante (panneau
 mélamine/PP)
Code article 30336-001-33842

2 couleurs de porte sont disponibles
 sans frais supplémentaires :



001 005

Exemple de commande
 Pour bien remplir votre bon de commande



| Modèle | Information / équipement | Code article |
|-----------------------------------------------------------------------------------------------------------------------------------------------------------------------------------------------------|-----------------------------------------------------------------------------------------------------------------------|--------------|
| K90.196.120.MF.FWAC | corps sans équipement intérieur, avec TSA, système de maintien de porte, avec division centrale verticale (lignifuge) | 30334 |
| K90.196.120.MC.FWAC | corps sans équipement intérieur, avec TSA, système de maintien de porte, avec box à poison | 30336 |
| Couleur du corps | Couleur de porte | Code article |
| Gris clair RAL 7035 | gris clair RAL 7035 | 001 4 |
| Blanc Laboratoire (sim. RAL 9016) | blanc Laboratoire (sim. RAL 9016) | 005 4 |
| Packs d'équipement (commande uniquement possible en même temps que l'armoire) | Matériau | Code article |
| K90.196.120.MF.FWAC | | |
| À gauche: 3x étagère, 1x caillebotis, 1x bac de rétention au sol (V=22.0L) Haut à droite: 2x étagère coulissante (V=11.0L) Bas à droite: 2x étagère coulissante (V=11.0L) | tôle d'acier revêtement époxy RAL 7035, panneau mélamine/PP gris | 33838 2 |
| À gauche: 3x étagère, 1x caillebotis, 1x bac de rétention au sol (V=22.0L) Haut à droite: 2x étagère coulissante (V=11.0L) Bas à droite: 2x étagère coulissante (V=11.0L) | acier inoxydable, panneau mélamine/PP gris | 30338 2 |
| À gauche: 6x tiroir (V=4.5L) Haut à droite: 3x étagère coulissante (V=11.0L) Bas à droite: 3x étagère coulissante (V=11.0L) | tôle d'acier revêtement époxy RAL 7035, panneau mélamine/PP gris | 33839 2 |
| À gauche: 6x tiroir (V=4.5L) Haut à droite: 3x étagère coulissante (V=11.0L) Bas à droite: 3x étagère coulissante (V=11.0L) | acier inoxydable, panneau mélamine/PP gris | 33840 2 |
| K90.196.120.MC.FWAC | | |
| À gauche: 1x box de stockage, 2x étagère, 1x caillebotis, 1x bac de rétention au sol (V=22.0L) Haut à droite: 2x étagère coulissante (V=11.0L) Bas à droite: 2x étagère coulissante (V=11.0L) | tôle d'acier revêtement époxy RAL 7035, panneau mélamine/PP gris | 33841 2 |
| À gauche: 1x box de stockage, 2x étagère, 1x caillebotis, 1x bac de rétention au sol (V=22.0L) Haut à droite: 2x étagère coulissante (V=11.0L) Bas à droite: 2x étagère coulissante (V=11.0L) | acier inoxydable, panneau mélamine/PP gris | 30755 2 |
| À gauche: 1x box de stockage, 4x tiroir (V=4.5L) Haut à droite: 3x étagère coulissante (V=11.0L) Bas à droite: 3x étagère coulissante (V=11.0L) | tôle d'acier revêtement époxy RAL 7035, panneau mélamine/PP gris | 33842 2 |
| À gauche: 1x box de stockage, 4x tiroir (V=4.5L) Haut à droite: 3x étagère coulissante (V=11.0L) Bas à droite: 3x étagère coulissante (V=11.0L) | acier inoxydable, panneau mélamine/PP gris | 33843 2 |



Configuration personnalisée du modèle K90.196.120.MF.FWAC

| Modèle | Information / équipement | L x P x H (mm) | Code article |
|---------------------|----------------------------------------------------------------------------------------------------------------------|-------------------|--------------|
| K90.196.120.MF.FWAC | corps sans équipement intérieur, avec TSA, système de maintien de porte, avec division centrale verticale (ignifuge) | 1197 x 617 x 1969 | 30334 |
| K90.196.120.MC.FWAC | corps sans équipement intérieur, avec TSA, système de maintien de porte, avec box à poison | 1197 x 617 x 1969 | 30336 |

| Couleur du corps | Couleur de porte | Code article |
|-----------------------------------|-----------------------------------|--------------|
| Gris clair RAL 7035 | gris clair RAL 7035 | 001 |
| Blanc Laboratoire (sim. RAL 9016) | blanc Laboratoire (sim. RAL 9016) | 005 |

| Différentes parties de l'équipement intérieur (compartiment gauche.) | | Matériau | L x P x H (mm) | 1) | 2) | 3) | Code article |
|----------------------------------------------------------------------|----------------------------------------------------|----------------------------------------|------------------|--------|-------|-------|--------------|
| Etagère | | | | | | | |
| | Étagère | tôle d'acier revêtement époxy RAL 7035 | 440 x 432 x 30* | 75,00 | | | 30098 |
| | Étagère de rétention | acier inoxydable | 440 x 432 x 30* | 75,00 | | | 30102 |
| | Étagère de rétention | tôle d'acier revêtement époxy RAL 7035 | 427 x 442 x 70* | 150,00 | 11,50 | 10,45 | 30099 |
| | | acier inoxydable | 427 x 442 x 70* | 150,00 | 11,50 | 10,45 | 30103 |
| | Étagère de rétention sans métal | PP gris | 370 x 417 x 89* | 50,00 | 11,00 | 10,00 | 30106 |
| Caillebotis | | | | | | | |
| | Caillebotis | tôle d'acier revêtement époxy RAL 7035 | 420 x 439 x 60 | 75,00 | | | 5555 |
| | Caillebotis hauteur = 180 mm | acier inoxydable | 420 x 439 x 60 | 75,00 | | | 5776 |
| | Caillebotis hauteur = 170 mm | tôle d'acier revêtement époxy RAL 7035 | 438 x 453 x 180 | 75,00 | | | 17693 |
| | Caillebotis hauteur = 170 mm | acier inoxydable | 438 x 453 x 170 | 75,00 | | | 10254 |
| Bac de rétention au sol | | | | | | | |
| | Bac de rétention au sol | tôle d'acier revêtement époxy RAL 7035 | 442 x 457 x 130 | 22,00 | 20,00 | | 33594 |
| | | acier inoxydable | 415 x 480 x 127* | 22,00 | 20,00 | | 30104 |
| | Bac de rétention au sol hauteur = 180 mm | tôle d'acier revêtement époxy RAL 7035 | 439 x 454 x 180* | 33,00 | 30,00 | | 33605 |
| | Bac de rétention au sol hauteur = 170 mm | acier inoxydable | 439 x 504 x 171* | 33,00 | 30,00 | | 30105 |
| | Bac de rétention au sol sans métal | PP gris | 449 x 505 x 94 | 11,00 | 10,00 | | 33828 |
| Tiroir | | | | | | | |
| | Tiroir | tôle d'acier revêtement époxy RAL 7035 | 345 x 500 x 50* | 25,00 | 4,50 | 4,09 | 30108 |
| | | acier inoxydable | 345 x 500 x 50* | 25,00 | 4,50 | 4,09 | 30110 |
| | Tiroir (évacuation) | tôle d'acier revêtement époxy RAL 7035 | 329 x 502 x 50* | 50,00 | 7,50 | 6,82 | 30109 |
| | | acier inoxydable | 329 x 502 x 50* | 50,00 | 7,50 | 6,82 | 30111 |
| Accessoires | | | | | | | |
| | Box de stockage charnière à gauche | tôle d'acier revêtement époxy RAL 7035 | 380 x 420 x 360 | | | | 30029 |
| | Box de stockage charnière à droite | tôle d'acier revêtement époxy RAL 7035 | 380 x 420 x 360 | | | | 30030 |
| | Surbac | PP gris | 353 x 406 x 88* | 11,50 | 10,45 | | 9706 |
| | Surbac pour tiroir d'évacuation | PP noir | 313 x 413 x 175* | 18,50 | 16,82 | | 18474 |
| | Surbac pour tiroir | PP nature | 318 x 449 x 66* | 8,50 | 7,73 | | 18472 |
| | Caoutchouc antidérapant pour tiroir d'alimentation | noir | 495 x 340 x 1 | | | | 8719 |
| | Passage de tubes | tôle d'acier revêtement époxy RAL 7035 | 182 x 104 x 48 | | | | 30035 |
| | Box pour produits chimiques | PP bleu | 410 x 300 x 260 | | | | 30038 |
| | Porte-documents DIN A5 | polystyrène | | | | | 30793 |

| Différentes parties de l'équipement intérieur (compartiment droit.) | | Matériau | L x P x H (mm) | 1) | 2) | 3) | Code article |
|---------------------------------------------------------------------|------------------------------------|--------------------------|-----------------|-------|-------|-------|--------------|
| Étagère coulissante | | | | | | | |
| | Étagère coulissante avec bac en PP | panneau mélamine/PP gris | 407 x 468 x 80* | 25,00 | 11,00 | 10,00 | 30770 |

| Ventilation | Code article |
|------------------------------------------------------------|--------------|
| Unité d'extraction HFEA.8677, sans contrôle du débit d'air | 14218 |

* L x P correspond à la surface de dépose utile

1) Capacité de charge (kg), 2) Volume de rétention (litres), 3) Volume max. des récipients dans l'armoire (litres)

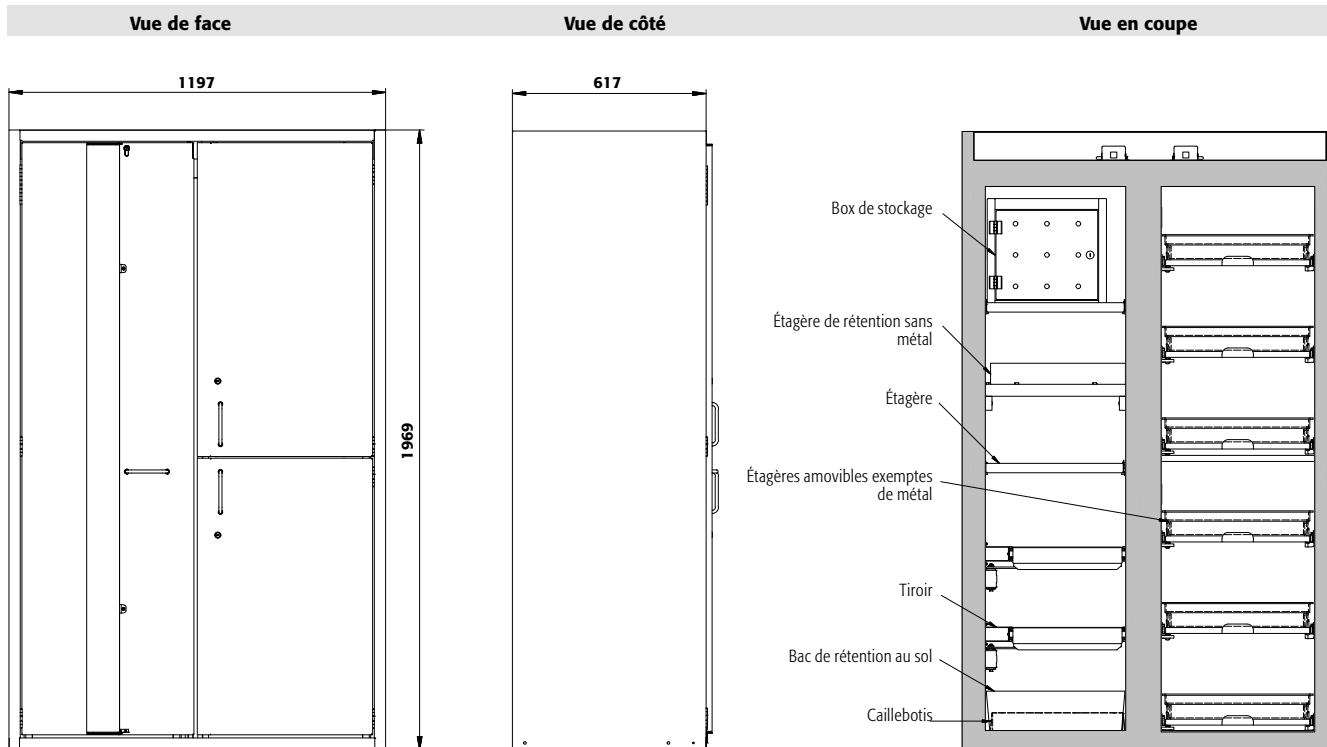

K-LINE

Caractéristiques techniques

Dimensions l x P x H extérieur
Dimensions l x P x H intérieur

Poids sans équipement intérieur
Renouvellement de l'air **10 fois**
Press. diff. **(renouv. de l'air 10 fois - EK5/AK4)**
Press. diff. **(renouv. de l'air 10 fois)**
Charge maximale
Charge répartie

K90.196.120.MF(MC).FWAC

mm 1197 x 617 x 1969
mm à gauche: 450 x 524 x 1742
haut à droite: 491 x 542 x 862
bas à droite: 491 x 542 x 862
kg 515
m³/h 9
Pa 5
Pa 5
kg 600
kg/m² 576

Vue de dessus

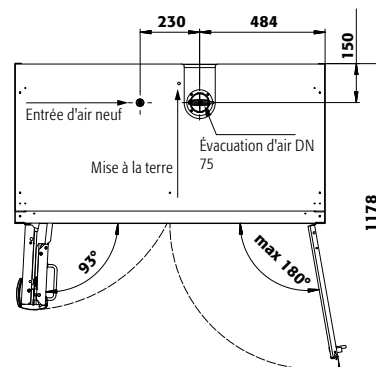

Hauteurs de stockage standard des tiroirs (côté gauche)

| K90.196.120.MF(MC).FWAC | | MF | MC | | | | | | | | | |
|-------------------------|------|----|----|---|---|---|-----|-----|-----|---|---|-----|
| Tiroirs/numéro | | 9 | 8 | 7 | 6 | 5 | 4+1 | 4 | 3+1 | 3 | 2 | 4 |
| Distance 9 | (mm) | | | | | | | | | | | |
| Distance 8 | (mm) | | | | | | | | | | | |
| Distance 7 | (mm) | | | | | | | | | | | |
| Distance 6 | (mm) | | | | | | | | | | | |
| Distance 5 | (mm) | | | | | | | | | | | |
| Distance 4 | (mm) | | | | | | | 255 | | | | 385 |
| Distance 3 | (mm) | | | | | | | 295 | | | | 390 |
| Distance 2 | (mm) | | | | | | | 295 | | | | 390 |
| Distance 1 | (mm) | | | | | | | 295 | | | | 390 |

Hauteurs de stockage standard des étagères (côté gauche)

| K90.196.120.MF(MC).FWAC | | MF | MC |
|-------------------------|------|----|-----|
| Étagères/nombre | | 4 | 3 |
| Distance 4 | (mm) | | |
| Distance 3 | (mm) | | 435 |
| Distance 2 | (mm) | | 380 |
| Distance 1 | (mm) | | 410 |

Hauteurs de stockage standard des étagères coulissantes (côté droit)

| K90.196.120.MF(MC).FWAC | | MF | MC |
|-------------------------------|------|-----|-----|
| Étagères coulissantes/ nombre | | 6 | 4 |
| Distance 6 | (mm) | 230 | |
| Distance 5 | (mm) | 265 | |
| Distance 4 | (mm) | 265 | 395 |
| Distance 3 | (mm) | 230 | 395 |
| Distance 2 | (mm) | 265 | 395 |
| Distance 1 | (mm) | 265 | 395 |

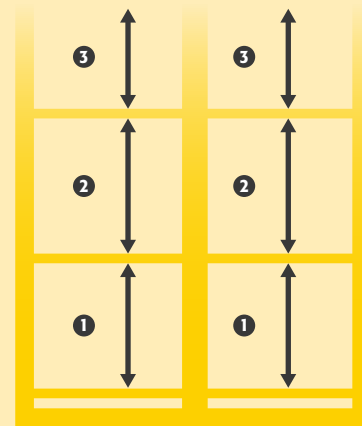



Stockage sécurisé et certifié des substances chimiques dangereuses, inflammables et corrosives dans les zones de travail

Fonction / construction:

- **Robuste et durable** : structure extérieure solide en acier revêtu époxy, 3 charnières de fixation par porte, mécanisme de fermeture complet et éléments de sécurité protégés contre la corrosion montés hors de la zone de stockage
- **Deux en un** : deux compartiments (division verticale) permettant le stockage de substances dangereuses inflammables et corrosives dans une même armoire
- **Pratique et sûr** : 1 compartiment avec porte pliable, système de maintien de porte (standard), retrait ou stockage pratique et sans risques des récipients

- **Utilisation contrôlée** : portes verrouillables avec serrure profilée et serrure à cylindre

Équipements intérieurs disponibles:

- compartiment pour le stockage de liquides inflammables
- Étagère d'une capacité de charge de 75 kg
- Box de stockage
- Caillebotis
- Bacs-étagères d'une capacité de charge de 150 kg

- compartiment pour le stockage de matières corrosives, non inflammables
- Étagères de rétention sans métal et bacs de rétention

Armoire de sécurité combinée

K-PHOENIX-30 modèle K30.197.120.MV.FWAS

gris clair (RAL 7035), équipée avec 3 x étagère (tôle d'acier revêtement époxy), 1 x caillebotis, 1 x bac de rétention au sol (tôle d'acier revêtement époxy), 4 x étagère de rétention (panneau mélamine/PP)

Code article 30342-001-30344

Compartiment de gauche :



Compartiment de droite :



Transport aisé

Avec transport de socle intégré pour un transport interne aisé



Bac de rétention au sol

Volume de rétention élevé, idéalement adapté au stockage de récipients plus gros, sécurité de rétention des fuites



Étagère

Réglable en hauteur



Unité d'extraction

Ventilation des armoires de sécurité
Installation rapide par emboîtement, aucun accessoire de raccordement est nécessaire
Plus d'information et autres modèles à partir de la page 495

Code article 14218

Seule une armoire de sécurité entretenue par des professionnels ...

... offre une protection fiable pour les personnes, l'environnement et les biens ! Avec nos services, vous êtes toujours entre de bonnes mains.





Armoire de sécurité combinée

K-PHOENIX-30 modèle K30.197.120.MV.FWAS

gris clair (RAL 7035), équipée avec 3 x étagère (tôle d'acier revêtement époxy), 1 x caillebotis, 1 x bac de rétention au sol (tôle d'acier revêtement époxy), 6 x étagère de rétention (panneau mélamine/PP)

Code article 30342-001-30345

Armoire de sécurité combinée

K-PHOENIX-30 modèle K30.197.120.MC.FWAS

gris clair (RAL 7035), équipée avec 1 x box de stockage (tôle d'acier revêtement époxy), 2 x étagère (tôle d'acier revêtement époxy), 1 x caillebotis, 1 x bac de rétention au sol (tôle d'acier revêtement époxy), 4 x étagère de rétention (panneau mélamine/PP)

Code article 30343-001-30758

Exemple de commande

Pour bien remplir votre bon de commande



30342 — 001 — 30761

| Modèle | Information / équipement | Code article |
|---------------------|-----------------------------------------------------------------------------------------------------------------|--------------|
| K30.197.120.MV.FWAS | corps sans équipement intérieur, avec système de maintien de porte, avec paroi de séparation médiane (vertical) | 30342 |
| K30.197.120.MC.FWAS | corps sans équipement intérieur, avec système de maintien de porte, avec box à poison | 30343 |

| Couleur du corps | Couleur de porte | Code article |
|---------------------|---------------------|--------------|
| Gris clair RAL 7035 | gris clair RAL 7035 | 001 4 |

| K30.197.120.MV.FWAS | | |
|-----------------------------------------------------------------------------------------------|------------------------------------------------------------------|----------------|
| À gauche: 3x étagère, 1x caillebotis, 1x bac de rétention au sol (V=270L) | tôle d'acier revêtement époxy RAL 7035, panneau mélamine/PP gris | 30344 2 |
| À droite: 4x étagère de rétention (V=11.0L) | | |
| À gauche: 3x étagère, 1x caillebotis, 1x bac de rétention au sol (V=270L) | tôle d'acier revêtement époxy RAL 7035, panneau mélamine/PP gris | 30345 2 |
| À droite: 6x étagère de rétention (V=11.0L) | | |
| À gauche: 3x étagère, 1x caillebotis, 1x bac de rétention au sol (V=270L) | acier inoxydable, panneau mélamine/PP gris | 30346 2 |
| À droite: 4x étagère de rétention (V=11.0L) | | |
| À gauche: 3x étagère, 1x caillebotis, 1x bac de rétention au sol (V=270L) | acier inoxydable, panneau mélamine/PP gris | 30347 2 |
| À droite: 6x étagère de rétention (V=11.0L) | | |
| K30.197.120.MC.FWAS | | |
| À gauche: 1x box de stockage, 2x étagère, 1x caillebotis, 1x bac de rétention au sol (V=270L) | tôle d'acier revêtement époxy RAL 7035, panneau mélamine/PP gris | 30758 2 |
| À droite: 4x étagère de rétention (V=11.0L) | | |
| À gauche: 1x box de stockage, 2x étagère, 1x caillebotis, 1x bac de rétention au sol (V=270L) | tôle d'acier revêtement époxy RAL 7035, panneau mélamine/PP gris | 30759 2 |
| À droite: 6x étagère de rétention (V=11.0L) | | |
| À gauche: 1x box de stockage, 2x étagère, 1x caillebotis, 1x bac de rétention au sol (V=270L) | acier inoxydable, panneau mélamine/PP gris | 30760 2 |
| À droite: 4x étagère de rétention (V=11.0L) | | |
| À gauche: 1x box de stockage, 2x étagère, 1x caillebotis, 1x bac de rétention au sol (V=270L) | acier inoxydable, panneau mélamine/PP gris | 30761 2 |
| À droite: 6x étagère de rétention (V=11.0L) | | |



Configuration personnalisée du modèle **K30.197.120.MV.FWAS**

| Modèle | Information / équipement | L x P x H (mm) | Code article |
|---------------------|-----------------------------------------------------------------------------------------------------------------|-------------------|--------------|
| K30.197.120.MV.FWAS | corps sans équipement intérieur, avec système de maintien de porte, avec paroi de séparation médiane (vertical) | 1202 x 598 x 1968 | 30342 |
| K30.197.120.MC.FWAS | corps sans équipement intérieur, avec système de maintien de porte, avec box à poison | 1202 x 599 x 1968 | 30343 |

| Couleur du corps | Couleur de porte | Code article |
|---------------------|---------------------|--------------|
| Gris clair RAL 7035 | gris clair RAL 7035 | 001 |

| Équipements | Matériau | L x P x H (mm) | ¹⁾ | ²⁾ | ³⁾ | Code article |
|-----------------------------------------------------------------------------|------------------------------------|----------------------------------------|------------------|---------------|---------------|--------------|
| Différentes parties de l'équipement intérieur (compartiment gauche.) | | | | | | |
| | Étagère | tôle d'acier revêtement époxy RAL 7035 | 465 x 497 x 40* | 75,00 | | 30311 |
| | | acier inoxydable | 465 x 497 x 40* | 75,00 | | 30312 |
| | Caillebotis | tôle d'acier revêtement époxy RAL 7035 | 420 x 439 x 60 | 75,00 | | 5555 |
| | | acier inoxydable | 420 x 439 x 60 | 75,00 | | 5776 |
| | Bac de rétention au sol | tôle d'acier revêtement époxy RAL 7035 | 504 x 478 x 120* | 2700 | 24,55 | 9445 |
| | | acier inoxydable | 504 x 478 x 120* | 2700 | 24,55 | 10533 |
| | Box de stockage charnière à gauche | tôle d'acier revêtement époxy RAL 7035 | 380 x 420 x 360 | | | 30029 |
| | Box de stockage charnière à droite | tôle d'acier revêtement époxy RAL 7035 | 380 x 420 x 360 | | | 30030 |
| | Passage de tubes | tôle d'acier revêtement époxy RAL 7035 | 182 x 104 x 48 | | | 30035 |
| | Box pour produits chimiques | PP bleu | 410 x 300 x 260 | | | 30038 |
| | Porte-documents DIN A5 | polystyrène | | | | 30793 |

| Différentes parties de l'équipement intérieur (compartiment droit.) | | | | | | | |
|----------------------------------------------------------------------------|----------------------|--------------------------|-----------------|-------|-------|-------|-------|
| | Étagère de rétention | panneau mélamine/PP gris | 407 x 468 x 80* | 25,00 | 11,00 | 10,00 | 30341 |

| Ventilation | Code article |
|------------------------------------------------------------|--------------|
| Unité d'extraction HFEA.8677, sans contrôle du débit d'air | 14218 |

* L x P correspond à la surface de dépose utile

1) Capacité de charge (kg), 2) Volume de rétention (litres), 3) Volume max. des récipients dans l'armoire (litres)

Cherchez-vous la bonne armoire de sécurité ?

Notre configurateur de produits en ligne optimisé vous aide à trouver la bonne solution de stockage étape par étape.



Faites le test : www.asecos-configurator.com

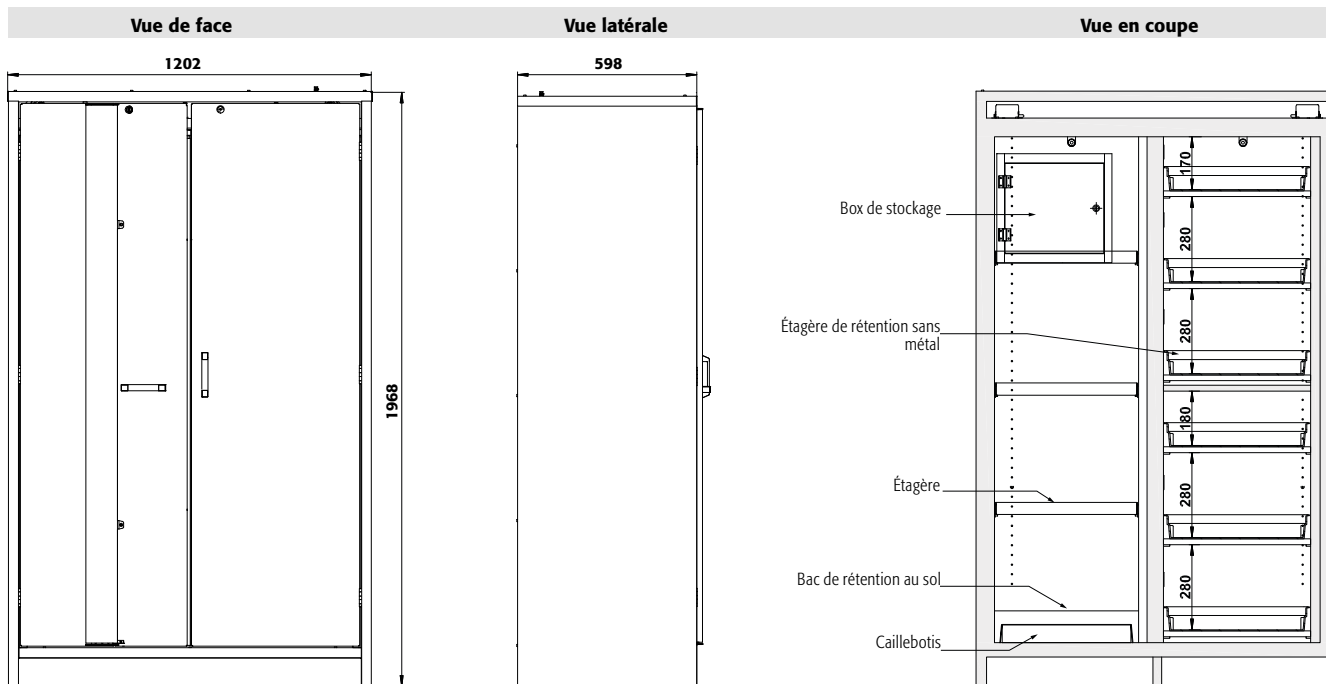

K-LINE

Caractéristiques techniques

Dimensions l x P x H extérieur
Dimensions l x P x H intérieur

Poids sans équipement intérieur

Renouvellement de l'air **10 fois**

Press. diff. **(renouv. de l'air 10 fois - EK5/AK4)**

Press. diff. **(renouv. de l'air 10 fois)**

Charge maximale

Charge répartie

Socle de transport

Largeur utile

Hauteur d'ouverture

K30.197.120.MV(MC).FWAS

| | |
|-------------------|----------------------------|
| mm | 1202 x 598 x 1968 |
| mm | à gauche: 532 x 519 x 1691 |
| | à droite: 486 x 519 x 1691 |
| kg | 330 |
| m ³ /h | 9 |
| Pa | 5 |
| Pa | 5 |
| kg | 600 |
| kg/m ² | 484 |

Vue de dessus

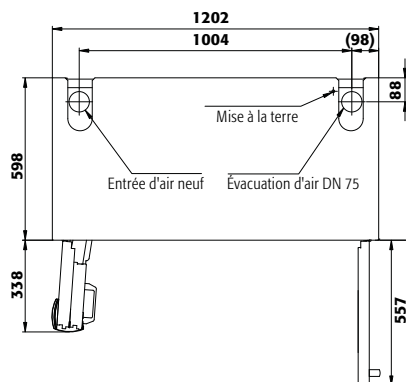

K30.197.120.MV(MC).FWAS

Tiroirs/numéro

| | | | |
|----------|---|------|-----|
| Distance | ⑨ | (mm) | |
| Distance | ⑧ | (mm) | |
| Distance | ⑦ | (mm) | |
| Distance | ⑥ | (mm) | 170 |
| Distance | ⑤ | (mm) | 280 |
| Distance | ④ | (mm) | 280 |
| Distance | ③ | (mm) | 180 |
| Distance | ② | (mm) | 280 |
| Distance | ① | (mm) | 280 |

Hauteurs de stockage standard des étagères (côté droit)

| | | | | | | | | | | |
|--|---|---|---|---|---|-----|---|-----|---|---|
| | 9 | 8 | 7 | 6 | 5 | 4+1 | 4 | 3+1 | 3 | 2 |
| | | | | | | | | | | |
| | | | | | | | | | | |
| | | | | | | | | | | |
| | | | | | | | | | | |
| | | | | | | | | | | |
| | | | | | | | | | | |
| | | | | | | | | | | |
| | | | | | | | | | | |
| | | | | | | | | | | |

K30.197.120.MV(MC).FWAS

Étagères/nombre

| | | | |
|----------|---|------|-----|
| Distance | ④ | (mm) | 365 |
| Distance | ③ | (mm) | 285 |
| Distance | ② | (mm) | 315 |
| Distance | ① | (mm) | 315 |

Hauteurs de stockage standard des étagères (côté gauche)

| | | | |
|--|---|---|---|
| | 4 | 3 | 2 |
| | | | |
| | | | |
| | | | |
| | | | |
| | | | |
| | | | |
| | | | |
| | | | |
| | | | |

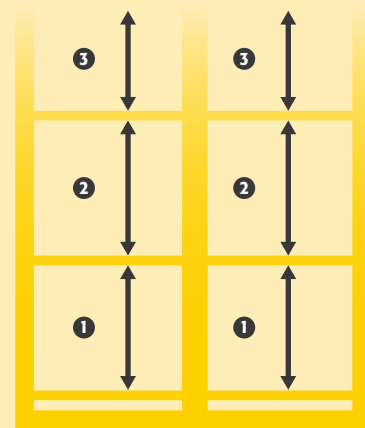



Focus sur la gamme d'armoires de sécurité K-UB-90

Stockage sécurisé et certifié des substances chimiques dangereuses, inflammables et corrosives dans les zones de travail



Une armoire sous paillasse multirisques 2 en 1

- Un stockage des produits inflammables et corrosifs
- Deux compartiments séparés



Stockage de matières dangereuses sous-paillasse et postes de travail

- Maximisez votre espace de stockage!



Tout est bien rangé

- L'installation d'une armoire pour les produits inflammables et/ou pour acide-base devient superflue

Autres caractéristiques



Étagères coulissantes

- Pratique et permettant d'augmenter la capacité de stockage, le compartiment destiné aux produits corrosifs est doté d'étagères/bacs coulissants en plastiques



S'adapte à votre espace

- Disponible en deux largeurs : 110 et/ou 140 cm
- Disponible avec portes battantes et tiroirs



Mobile

- Roulettes en option avec couvercle de base et dispositif de blocage intégré, déplacement facile de l'armoire
- Réglage en hauteur sur différents systèmes de mobilier de laboratoire possible avec garnitures

Options



- **Tiroir**



- **Étagère réglable en hauteur**



- **Bac de rétention** : muni d'un caillebotis, également utilisable comme premier niveau de stockage



- **Étagères coulissantes avec bac de rétention** en plastique



Armoires de sécurité pour le stockage non limité des matières dangereuses inflammables et corrosives dans les zones de travail conformément aux normes NF EN 14470-1



- **Capacité de résistance au feu de 90 minutes** (type 90), homologuée selon NF EN 14470-1



- Conforme selon les Normes EN 16121 et 16122 (EN 16121:2013+A1:2017)



- **Garantie fabricant étendue à cinq ans** avec le contrat de maintenance asecos BASIC Plus

- Plus d'information, à partir de la page 588





K-UB-90 ◀ 110 cm ▶



Armoire de sécurité combinée

K-UB-90 modèle K90.060.110.050.UB.ST

gris clair (RAL 7035), équipée avec 1 x tiroir (tôle d'acier revêtement époxy), 2 x étagère coulissante (panneau mélamine/PP)

Code article 30358-001-35363 4



Armoire de sécurité combinée

K-UB-90 modèle K90.060.110.050.UB.2T

gris clair (RAL 7035), équipée avec 1 x caillebotis (tôle d'acier revêtement époxy), 1 x bac de rétention au sol (tôle d'acier revêtement époxy), 1 x étagère coulissante (panneau mélamine/PP)

Code article 30365-001-33844 4

Stockage sécurisé et certifié des substances chimiques dangereuses, inflammables et corrosives dans les zones de travail

Fonction / construction:

- **Robuste et durable** : structure extérieure en acier revêtu époxy
- **Confort de travail** : les portes et tiroirs restent ouverts quelle que soit la position. L'ouverture de la porte à 93° permet d'accéder facilement à tous les récipients
- **Sûr** : tiroir avec câble de mise à la terre, borne, bac étanche soudé, tiroir à fermeture automatique en cas d'incendie
- **Utilisation contrôlée** : munie d'une serrure avec indicateur de verrouillage des portes (rouge/vert)
- **Mobile** : socle avec roulettes en option, pour un déplacement facile de l'armoire
- **Ventilation** : conduits d'air intégrés prêts pour la connexion (DN 50) à un système d'échappement technique, extraction de deux compartiments par une connexion de ventilation

Équipements intérieurs disponibles:

compartiment pour le stockage de liquides inflammables

- Caillebotis
- Bac de rétention au sol

compartiment pour le stockage de matières corrosives, non inflammables

- Étagères coulissantes avec bac en PE ou PP amovible

Compartiment de gauche :



Compartiment de droite :



Caractéristiques techniques

| | | 30358 | 30365 |
|----------------------------------------------------------|-------------------|--------------------------------------------------------------|-----------------------------------------------------------|
| Dimensions l x P x H extérieur | mm | 1102 x 502 x 601 | 1102 x 502 x 601 |
| Dimensions l x P x H intérieur | mm | à gauche: 470 x 381 x 502 à droite: 440 x 468 x 562 | à gauche: 470 x 380 x 502 à droite: 440 x 468 x 562 |
| Poids sans équipement intérieur | kg | 155 | 155 |
| Renouvellement de l'air 10 fois | m ³ /h | 2 | 2 |
| Press. diff. (renouv. de l'air 10 fois) | Pa | 1 | 1 |
| Press. diff. (renouv. de l'air 10 fois - EK5/AK4) | Pa | 1 | 1 |
| Charge maximale | kg | 300 | 300 |
| Charge répartie | kg/m ² | 275 | 275 |

Hauteurs de réglage utiles

Compartiment de gauche :

- 1 mm 460
- 2 mm 400*

Compartiment de droite :

- 3 mm 495**
- 4 mm 280 / 195***

* bac de rétention au sol avec caillebotis

** 1 étagère amovible

*** 2 étagères amovibles

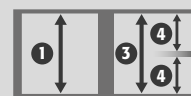

K90.060.110.050.UB.ST
K90.060.110.050.UB.2T

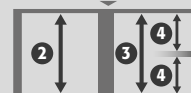

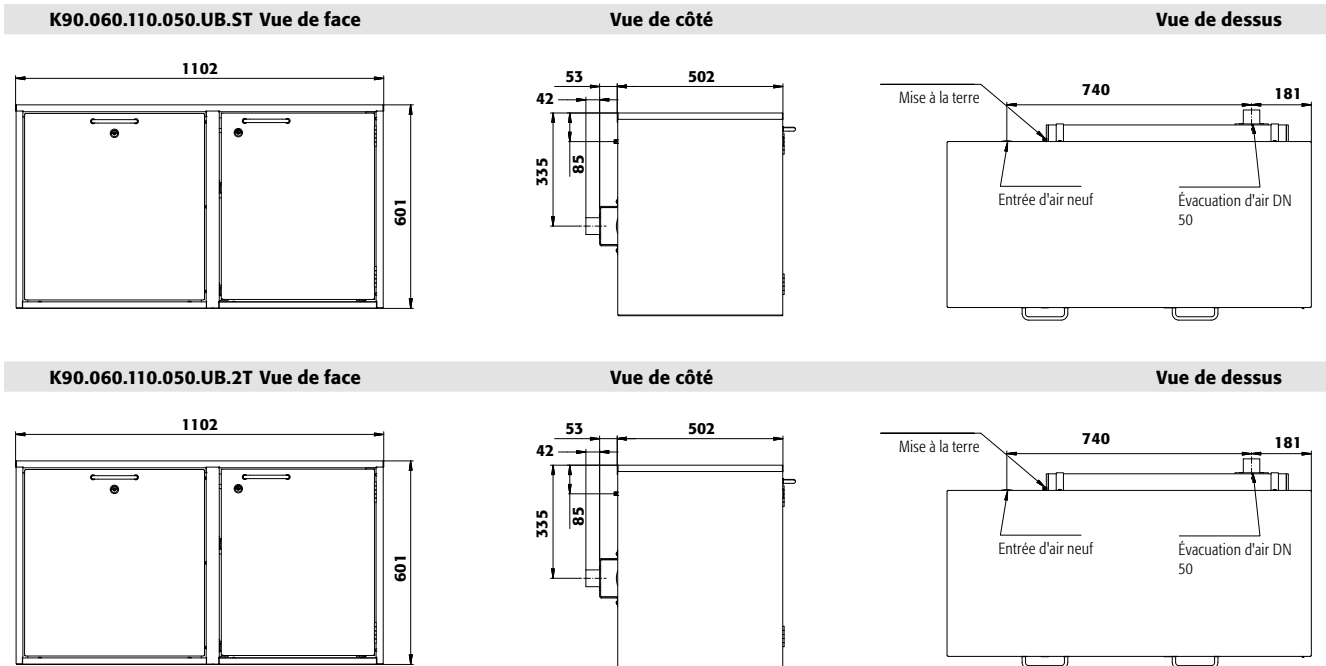

Exemple de commande

Pour bien remplir votre bon de commande



30365 - 001 - 35362

| Modèle | Information / équipement | Code article |
|-----------------------|--------------------------------------------------------------------|--------------|
| K90.060.110.050.UB.ST | corps sans équipement intérieur, avec 1 tiroir et 1 porte battante | 30358 |
| K90.060.110.050.UB.2T | corps sans équipement intérieur, avec 2 portes battantes | 30365 |

| Couleur du corps | Couleur de porte | Code article |
|---------------------|---------------------|--------------|
| Gris clair RAL 7035 | gris clair RAL 7035 | 001 |

| Packs d'équipement (commande uniquement possible en même temps que l'armoire) | Matériau | Code article |
|-------------------------------------------------------------------------------|------------------------------------------------------------------|--------------|
| K90.060.110.050.UB.2T | | |
| À gauche: 1x callebotis, 1x bac de rétention au sol (V=10.0L) | tôle d'acier revêtement époxy RAL 7035, panneau mélamine/PP gris | 33844 |
| À droite: 1x étagère coulissante (V=11.0L) | | |
| À gauche: 1x callebotis, 1x bac de rétention au sol (V=10.0L) | tôle d'acier revêtement époxy RAL 7035, panneau mélamine/PP gris | 33845 |
| À droite: 2x étagère coulissante (V=11.0L) | | |
| K90.060.110.050.UB.ST | | |
| À gauche: 1x tiroir (V=10.0L) | tôle d'acier revêtement époxy RAL 7035, panneau mélamine/PP gris | 35362 |
| À droite: 1x étagère coulissante (V=11.0L) | | |
| À gauche: 1x tiroir (V=10.0L) | tôle d'acier revêtement époxy RAL 7035, panneau mélamine/PP gris | 35363 |
| À droite: 2x étagère coulissante (V=11.0L) | | |

| Équipements | Matériau | L x P x H (mm) | 1) | 2) | 3) | Code article |
|-------------------------------------------------|----------------------------------------|-----------------|-------|-------|-------|--------------|
| K90.060.110.050.UB.2T | | | | | | |
| Étagère | tôle d'acier revêtement époxy RAL 7035 | 461 x 344 x 20* | 30,00 | | | 30368 |
| Callebotis pour armoire sous-pailleasse L=59 cm | tôle d'acier revêtement époxy RAL 7035 | 442 x 345 x 70 | 75,00 | | | 18814 |
| Bac de rétention au sol | tôle d'acier revêtement époxy RAL 7035 | 452 x 355 x 70* | | 10,00 | 9,09 | 17671 |
| Étagère coulissante avec bac PE | panneau mélamine/PP gris | 399 x 374 x 80* | 25,00 | 11,00 | 10,00 | 30361 |
| K90.060.110.050.UB.ST | | | | | | |
| Étagère coulissante avec bac PE | panneau mélamine/PP gris | 399 x 374 x 80* | 25,00 | 11,00 | 10,00 | 30361 |
| SOFT-CLOSE | | | | | | 33983 |

| Tous les modèles | Code article |
|-----------------------------------|----------------------------------------------|
| Passage de tubes | tôle d'acier revêtement époxy RAL 7035 30035 |
| Socle à roulettes hauteur = 30 mm | tôle d'acier revêtement époxy RAL 7015 31358 |
| Porte-documents DIN A5 | polystyrène 30793 |

| Accessoires | Code article |
|----------------------------------------------------------------------------------------------------------------------------------|--------------|
| Module d'extraction HFEA.23866 avec contrôle du débit d'air pour le montage mural, pour les armoires de sécurité sous pailleasse | 24315 |

* L x P correspond à la surface de dépose utile

1) Capacité de charge (kg), 2) Volume de rétention (litres), 3) Volume max. des récipients dans l'armoire (litres)



K-UB-90 ◀ 140 cm ▶



Armoire de sécurité combinée

K-UB-90 modèle K90.060.140.050.UB.3T

gris clair (RAL 7035), équipée avec 1 x caillebotis (tôle d'acier revêtement époxy), 1 x bac de rétention au sol (tôle d'acier revêtement époxy), 1 x étagère coulissante (panneau mélamine/PP)

Code article 30377-001-33846

Stockage sécurisé et certifié des substances chimiques dangereuses, inflammables et corrosives dans les zones de travail

Fonction / construction:

- **Robuste et durable** : structure extérieure en acier revêtu époxy
- **Confort de travail** : les portes et tiroirs restent ouverts quelle que soit la position. L'ouverture de la porte à 93° permet d'accéder facilement à tous les récipients
- **Sûr** : tiroir avec câble de mise à la terre, borne, bac étanche soudé, tiroir à fermeture automatique en cas d'incendie
- **Utilisation contrôlée** : munie d'une serrure avec indicateur de verrouillage des portes (rouge/vert)
- **Mobile** : socle avec roulettes en option, pour un déplacement facile de l'armoire
- **Ventilation** : conduits d'air intégrés prêts pour la connexion (DN 50) à un système d'échappement technique, extraction de deux compartiments par une connexion de ventilation

Équipements intérieurs disponibles:

compartiment pour le stockage de liquides inflammables

- Caillebotis
- Bac de rétention au sol

compartiment pour le stockage de matières corrosives, non inflammables

- Étagères coulissantes avec bac en PE ou PP amovible



Armoire de sécurité combinée

K-UB-90 modèle K90.060.140.050.UB.ST

gris clair (RAL 7035), équipée avec 1 x tiroir (tôle d'acier revêtement époxy), 2 x étagère coulissante (panneau mélamine/PP)

Code article 30370-001-35365

Compartiment de gauche :



Compartiment de droite :



Caractéristiques techniques

| | | 30370 | 30377 |
|------------------------------------------------------------|-------------------|--------------------------------------------------------------|-----------------------------------------------------------|
| Dimensions l x P x H extérieur | mm | 1402 x 502 x 601 | 1402 x 502 x 601 |
| Dimensions l x P x H intérieur | mm | à gauche: 770 x 381 x 502 à droite: 440 x 468 x 562 | à gauche: 770 x 380 x 502 à droite: 440 x 468 x 562 |
| Poids sans équipement intérieur | kg | 197 | 197 |
| Renouvellement de l'air 10 fois | m ³ /h | 3 | 3 |
| Press. diff. (renouv. de l'air 10 fois) | Pa | 1 | 1 |
| Press. diff. (renouv. de l'air 10 fois - EK5/AK4) | Pa | 1 | 1 |
| Charge maximale | kg | 300 | 300 |
| Charge répartie | kg/m ² | 236 | 236 |

Hauteurs de réglage utiles

Compartiment de gauche :

- ① mm 460
- ② mm 400*

Compartiment de droite :

- ③ mm 495**
- ④ mm 280 / 195***

* bac de rétention au sol avec caillebotis

** 1 étagère amovible

*** 2 étagères amovibles

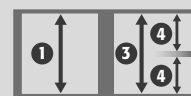

K90.060.140.050.UB.ST
K90.060.140.050.UB.3T

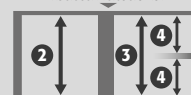



K-LINE

K90.060.140.050.UB.ST *Vue de face* **Vue de côté** **Vue de dessus**

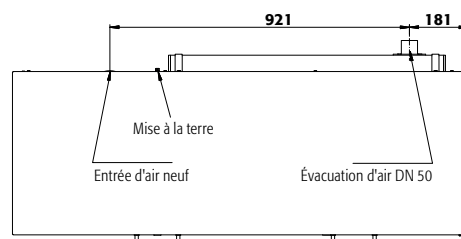
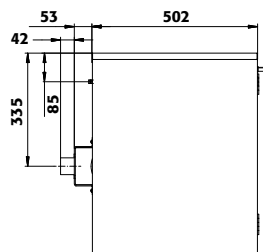
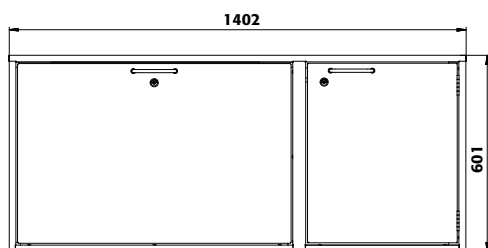

K90.060.140.050.UB.3T *Vue de face* **Vue de côté** **Vue de dessus**

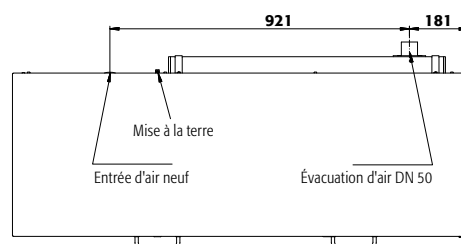
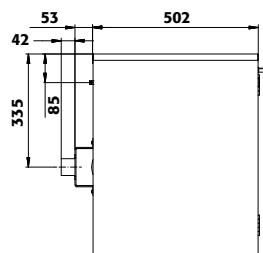
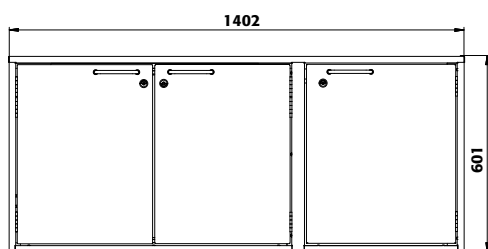

Exemple de commande

Pour bien remplir votre bon de commande



30377 - 001 - 35364

| Modèle | Information / équipement | Code article |
|-----------------------|--------------------------------------------------------------------|--------------|
| K90.060.140.050.UB.ST | corps sans équipement intérieur, avec 1 tiroir et 1 porte battante | 30370 |
| K90.060.140.050.UB.3T | corps sans équipement intérieur, avec 3 portes battantes | 30377 |

| Couleur du corps | Couleur de porte | Code article |
|---------------------|---------------------|--------------|
| Gris clair RAL 7035 | gris clair RAL 7035 | 001 4 |

| Packs d'équipement (commande uniquement possible en même temps que l'armoire) | Matériau | Code article |
|-------------------------------------------------------------------------------|------------------------------------------------------------------|--------------|
| K90.060.140.050.UB.3T | | |
| À gauche: 1x caillebotis, 1x bac de rétention au sol (V=16.5L) | tôle d'acier revêtement époxy RAL 7035, panneau mélamine/PP gris | 33846 2 |
| À droite: 1x étagère coulissante (V=11.0L) | | |
| À gauche: 1x caillebotis, 1x bac de rétention au sol (V=16.5L) | tôle d'acier revêtement époxy RAL 7035, panneau mélamine/PP gris | 33847 2 |
| À droite: 2x étagère coulissante (V=11.0L) | | |

| | | |
|--------------------------------------------|------------------------------------------------------------------|---------|
| K90.060.140.050.UB.ST | | |
| À gauche: 1x tiroir (V=175L) | tôle d'acier revêtement époxy RAL 7035, panneau mélamine/PP gris | 35364 2 |
| À droite: 1x étagère coulissante (V=11.0L) | | |
| À gauche: 1x tiroir (V=175L) | tôle d'acier revêtement époxy RAL 7035, panneau mélamine/PP gris | 35365 2 |
| À droite: 2x étagère coulissante (V=11.0L) | | |

| Équipements | Matériau | L x P x H (mm) | 1) | 2) | 3) | Code article |
|--------------------------------------------------|----------------------------------------|-----------------|-------|-------|-------|--------------|
| K90.060.140.050.UB.3T | | | | | | |
| Étagère | tôle d'acier revêtement époxy RAL 7035 | 759 x 344 x 20* | 30,00 | | | 30380 2 |
| Caillebotis pour armoire sous-pailleasse L=89 cm | tôle d'acier revêtement époxy RAL 7035 | 751 x 353 x 60 | 75,00 | | | 18811 2 |
| Bac de rétention au sol | tôle d'acier revêtement époxy RAL 7035 | 753 x 355 x 70* | | 16,50 | 15,00 | 18810 2 |
| Étagère coulissante avec bac PE | panneau mélamine/PP gris | 399 x 374 x 80* | 25,00 | 11,00 | 10,00 | 30361 2 |
| K90.060.140.050.UB.ST | | | | | | |
| Étagère coulissante avec bac PE | panneau mélamine/PP gris | 399 x 374 x 80* | 25,00 | 11,00 | 10,00 | 30361 2 |
| SOFT-CLOSE | | | | | | 33983 2 |

| Tous les modèles | Matériau | L x P x H (mm) | Code article |
|-----------------------------------|----------------------------------------|----------------|--------------|
| Passage de tubes | tôle d'acier revêtement époxy RAL 7035 | 182 x 104 x 48 | 30035 2 |
| Socle à roulettes hauteur = 30 mm | tôle d'acier revêtement époxy RAL 7015 | | 31359 2 |
| Porte-documents DIN A5 | polystyrène | | 30793 2 |

| Accessoires | Code article |
|------------------------------------------------------------------------|--------------|
| Décision-recommandation gage physiologiques, enrichissement, cul-arête | 24315 2 |

* 1 x P correspond à la surface de dépose utile

1) Capacité de charge [kg], 2) Volume de rétention (litres), 3) Volume max. des récipients dans l'armoire (litres)



Focus sur la gamme d'armoires de sécurité **XL-CLASSIC-90**

Stockage sécurisé, conforme à la réglementation en vigueur des produits dangereux, inflammables dans les zones de travail



Stockage XL

- Stockage sûr et approprié des fûts et barils (V=200 litres)



Grande flexibilité

- Un socle de transport intégré permet à l'armoire d'être facilement déplacée.

Autres caractéristiques



Mise à la terre

- Sécurité pendant la décantation, liaison de mise à la terre interne et externe permanente



Un système de rack

- Niveaux de stockage réglables en hauteur (en option), permettant d'utiliser de manière optimale la capacité de stockage

Options



- **bac de rétention au sol de grande capacité** avec caillebotis



- **système de rack** pour un stockage optimisé et sûr, permettant d'adapter la hauteur des niveaux aux contenants



- **étagères** idéales pour un stockage complémentaire et optimisé des petits récipients



Armoires de sécurité pour le stockage de substances dangereuses inflammables selon NF EN 14470-1



- **Capacité de résistance au feu de 90 minutes** (type 90), homologuée selon NF EN 14470-1



- **Contrôlées GS**
- **50 000** ouvertures et fermetures sans aucune usure prématurée
- Bases d'essai : toutes les armoires de cette gamme sont conformes aux exigences de la loi allemande sur la sécurité des appareils et des produits



- **Garantie fabricant étendue à cinq ans** avec le contrat de maintenance asecos BASIC Plus
- Plus d'information, à partir de la page 588





Stockage sécurisé, conforme à la réglementation en vigueur des produits dangereux, inflammables dans les zones de travail

Fonction / construction:

- **Confort de travail** : rappel automatique des portes, maintien des portes en position ouverte, stockage sécurisé des récipients
- **Utilisation contrôlée** : portes verrouillables avec serrure intégrée
- **Flexibilité interne** : socle de transport (en option) pour un transport interne facile et sans risque
- **Aération et ventilation** : système d'aération et de ventilation intégrés pour le raccordement (diamètre 75 mm) à un dispositif technique d'évacuation d'air
- **Décantation en toute sécurité** : mise à la terre de bout en bout au panneau arrière

Équipements intérieurs disponibles :

- Bac de rétention avec caillebotis – modèle galvanisé (capacité de 230 litres et capacité de charge de 850 kg/m²)
- Étagère d'une capacité de charge de 75 kg



Armoire de sécurité

XL-CLASSIC-90 modèle XL90.222.155.WDAS

gris clair (RAL 7035), équipée avec 1 x étagère (tôle d'acier revêtement époxy), 1 x socle de transport (acier revêtement époxy), 1 x bac de rétention au sol avec caillebotis (tôle d'acier galvanisé)

Code article 30382-001-30386



Ferme-porte coulissant avec dispositif de retenue de porte

Utilisation pratique et sûre



Unité d'extraction

Ventilation sûre des armoires à fûts

prêtes au raccordement - installation simple et rapide
Plus d'information et autres modèles à partir de la page 495

Code article 27412



Socle de transport

Disponible en option, indispensable afin de faciliter le transport



Bac de rétention au sol

Stockage sûr des fûts d'une capacité de 200 litres



Caisson de ventilation à filtre intégré XL

Économisez sur l'installation de conduites d'évacuation d'air coûteuses
Plus d'information et autres modèles à partir de la page 490

Code article 27887



Seule une armoire de sécurité entretenue par des professionnels ...

... offre une protection fiable pour les personnes, l'environnement et les biens ! Avec nos services, vous êtes toujours entre de bonnes mains.

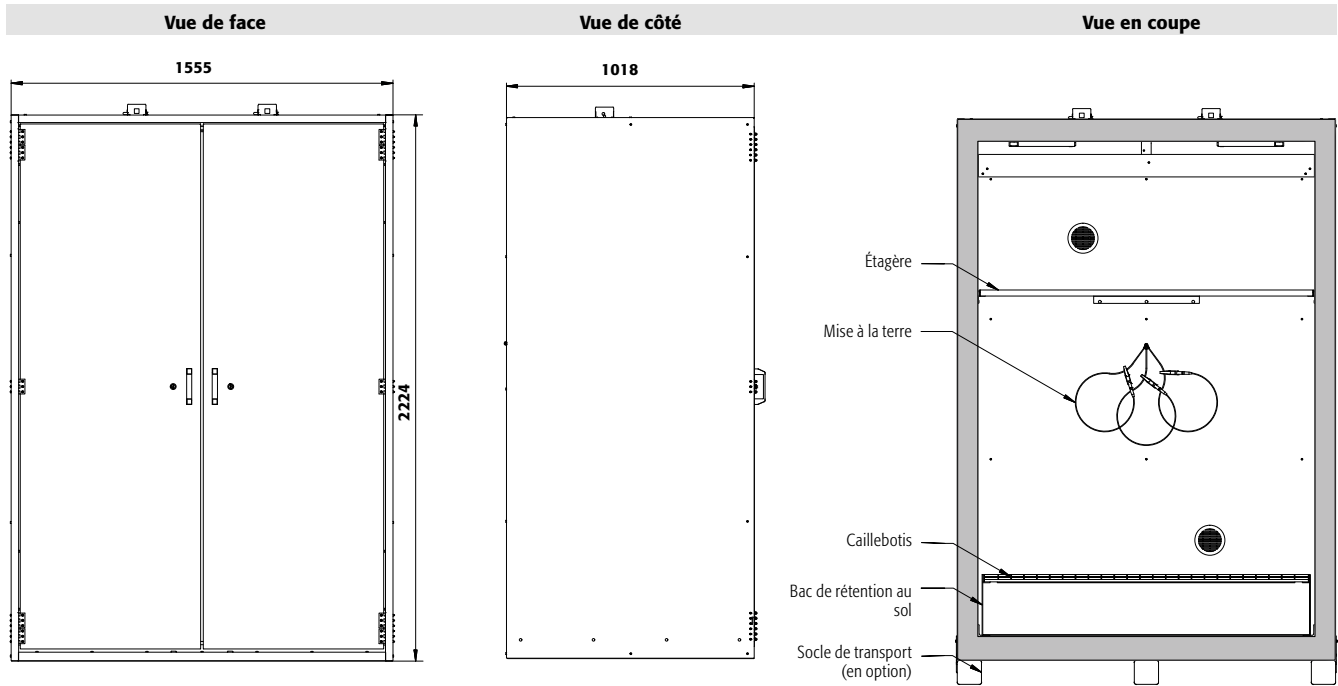

XL-LINE

Caractéristiques techniques

XL90.222.155.WDAS

Dimensions l x P x H extérieur
 Dimensions l x P x H intérieur
 Poids sans équipement intérieur
 Renouvellement de l'air **10 fois**
 Press. diff. **(renouv. de l'air 10 fois)**
 Press. diff. **(renouv. de l'air 10 fois - EK5/AK4)**
 Charge maximale
 Charge répartie

mm 1555 x 1018 x 2224
 mm 1386 x 864 x 1890
 kg 1150
 m³/h 24
 Pa 15
 Pa 15
 kg 1000
 kg/m² 685

Vue de dessus

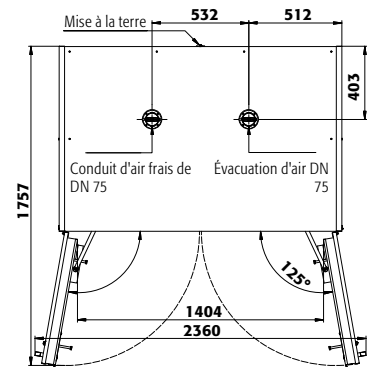

Exemple de commande

Pour bien remplir votre bon de commande

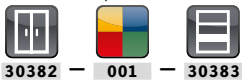

| Modèle | Information / équipement | Code article | |
|-------------------------------------------------------------------------------------------------------------|-------------------------------------------------------------------------------------------------|------------------|--------------|
| XL90.222.155.WDAS | corps sans équipement intérieur, avec système de maintien de porte | 30382 | |
| Couleur du corps | Couleur de porte | Code article | |
| Gris clair RAL 7035 | gris clair RAL 7035 | 001 4 | |
| Packs d'équipement (commande uniquement possible en même temps que l'armoire) | Matériau | Code article | |
| 1x bac de rétention au sol avec caillebotis (V=235.0L) | tôle d'acier galvanisé | 30383 2 | |
| 1x socle de transport, 1x bac de rétention au sol avec caillebotis (V=235.0L) | acier revêtement époxy RAL 7035, tôle d'acier galvanisé | 30384 2 | |
| 1x étagère, 1x bac de rétention au sol avec caillebotis (V=235.0L) | tôle d'acier revêtement époxy RAL 7035, tôle d'acier galvanisé | 30385 2 | |
| 1x étagère, 1x socle de transport, 1x bac de rétention au sol avec caillebotis (V=235.0L) | tôle d'acier revêtement époxy RAL 7035, acier revêtement époxy RAL 7035, tôle d'acier galvanisé | 30386 2 | |
| Équipements | Matériau | L x P x H (mm) | Code article |
| Étagère | tôle d'acier revêtement époxy RAL 7035 | 1373 x 491 x 25* | 30389 2 |
| Passage de tubes | tôle d'acier revêtement époxy RAL 7035 | 182 x 104 x 48 | 30035 2 |
| Box pour produits chimiques | PP bleu | 410 x 300 x 260 | 30038 2 |
| Porte-documents DIN A5 | polystyrène | | 30793 2 |
| Accessoires | Modèle | Code article | |
| Caisson de ventilation à filtration intégrée UFA.20.30-XL* avec contrôle du débit d'air pour armoire à fûts | contact d'alarme sec | 27887 2 | |
| Unité d'extraction HFEA.26049. avec contrôle du débit d'air pour armoire à fûts | contact d'alarme sec | 27412 2 | |

* l x P correspond à la surface de dépose utile
 1) Capacité de charge (kg), 2) Volume de rétention (litres), 3) Volume max. des récipients dans l'armoire (litres)



XL-CLASSIC-90 ◀ 155 cm ▶



Stockage sécurisé, conforme à la réglementation en vigueur des produits dangereux, inflammables dans les zones de travail

Fonction / construction:

- **Confort de travail** : rappel automatique des portes, maintien des portes en position ouverte, stockage sécurisé des récipients
- **Utilisation contrôlée** : portes verrouillables avec serrure intégrée
- **Flexibilité interne** : socle de transport (en option) pour un transport interne facile et sans risque
- **Aération et ventilation** : système d'aération et de ventilation intégrés pour le raccordement (diamètre 75 mm) à un dispositif technique d'évacuation d'air
- **Décantation en toute sécurité** : mise à la terre de bout en bout au panneau arrière

Équipements intérieurs disponibles :

- Système de rack, entièrement monté à l'intérieur de l'armoire avec un bac de rétention (capacité de 66 litres)
- Étagères supplémentaires pour rack avec une capacité de charge de 240 kg



Armoire de sécurité

XL-CLASSIC-90 modèle XL90.222.155.WDAS

gris clair (RAL 7035), équipée avec 1 x bac de rétention au sol avec étagère (acier galvanisé)

Code article 30382-001-30387 4



Socle de transport

Disponible en option, indispensable afin de faciliter le transport



Ferme-porte coulissant avec dispositif de retenue de porte

Utilisation pratique et sûre



Unité d'extraction

Ventilation sûre des armoires à fûts

prêtes au raccordement - installation simple et rapide
Plus d'information et autres modèles à partir de la page 495

Code article 27412 2



Mise à la terre

Remplissage en toute sécurité



Système de rack

Stockage sûr et réglable en hauteur afin d'optimiser l'espace



Caisson de ventilation à filtre intégré XL

Économisez sur l'installation de conduites d'évacuation d'air coûteuses
Plus d'information et autres modèles à partir de la page 490

Code article 27887 2

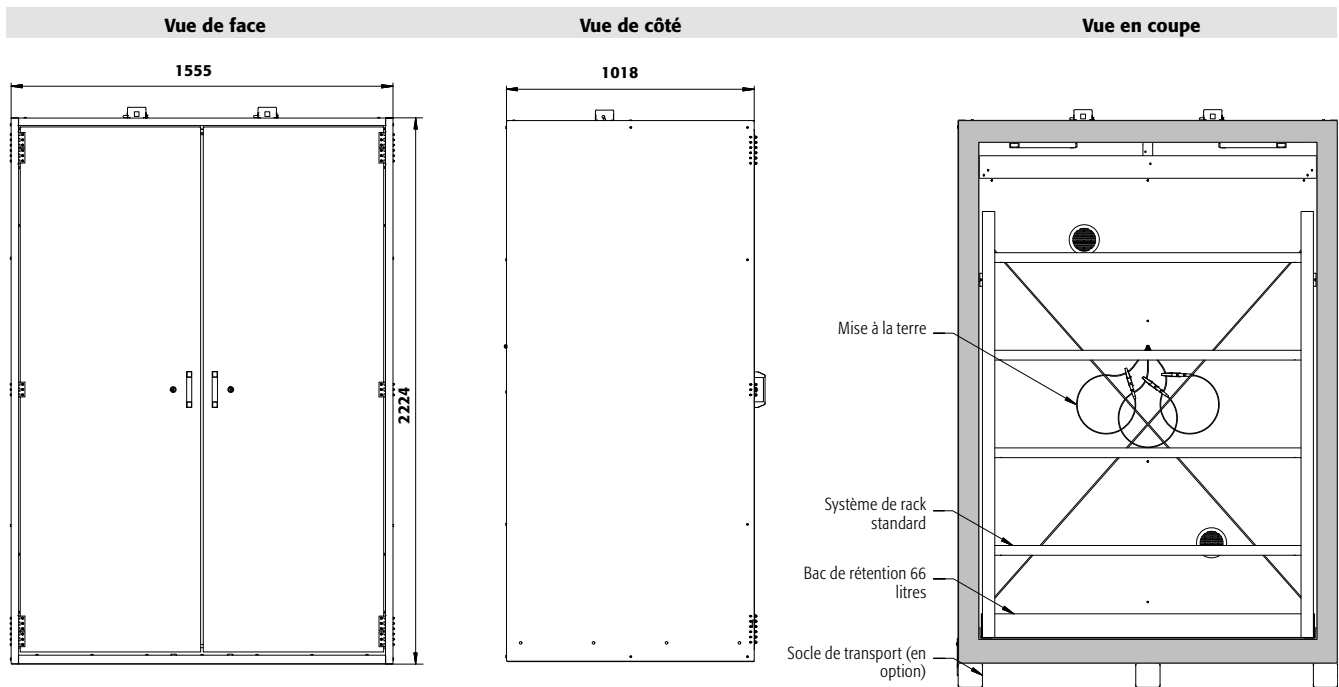

XL-LINE

Caractéristiques techniques

XL90.222.155.WDAS

| | | |
|----------------------------------------------------------|-------------------|--------------------|
| Dimensions l x P x H extérieur | mm | 1555 x 1018 x 2224 |
| Dimensions l x P x H intérieur | mm | 1386 x 864 x 1890 |
| Poids sans équipement intérieur | kg | 1150 |
| Renouvellement de l'air 10 fois | m ³ /h | 24 |
| Press. diff. (renouv. de l'air 10 fois) | Pa | 15 |
| Press. diff. (renouv. de l'air 10 fois - EK5/AK4) | Pa | 15 |
| Charge maximale | kg | 1000 |
| Charge répartie | kg/m ² | 685 |

Vue de dessus

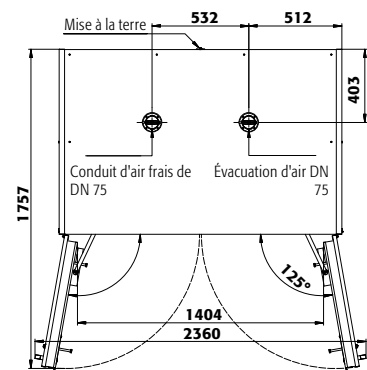

Exemple de commande

Pour bien remplir votre bon de commande



| Modèle | Information / équipement | Code article | |
|-------------------------------------------------------------------------------------------------------------|--------------------------------------------------------------------|-----------------|--------------------|
| XL90.222.155.WDAS | corps sans équipement intérieur, avec système de maintien de porte | 30382 | |
| Couleur du corps | Couleur de porte | Code article | |
| Gris clair RAL 7035 | gris clair RAL 7035 | 001 4 | |
| Packs d'équipement (commande uniquement possible en même temps que l'armoire) | Matériau | Code article | |
| Profondeur d'étagère 600 mm | | | |
| 1x bac de rétention au sol avec étagère (V=66.0L) | acier galvanisé | 30387 2 | |
| 1x bac de rétention au sol avec étagère (V=66.0L), 1x socle de transport | acier galvanisé, acier revêtement époxy RAL 7035 | 30388 2 | |
| Profondeur d'étagère 800 mm | | | |
| 1x bac de rétention au sol avec étagère (V=66.0L) | acier galvanisé | 38670 2 | |
| 1x bac de rétention au sol avec étagère (V=66.0L), 1x socle de transport | acier galvanisé, acier revêtement époxy RAL 7035 | 38671 2 | |
| Équipements | Matériau | L x P x H (mm) | Code article |
| Étagère pour un système de rack | tôle d'acier galvanisé | 1300 x 600 x 40 | 240,00 1) 30390 2) |
| Passage de tubes | tôle d'acier revêtement époxy RAL 7035 | 182 x 104 x 48 | 30035 2) |
| Box pour produits chimiques | PP bleu | 410 x 300 x 260 | 30038 2) |
| Porte-documents DIN A5 | polystyrène | | 30793 2) |
| Accessoires | Modèle | Code article | |
| Caisson de ventilation à filtration intégrée UFA.20.30-XL* avec contrôle du débit d'air pour armoire à fûts | contact d'alarme sec | 27887 2) | |
| Unité d'extraction HFEA.26049. avec contrôle du débit d'air pour armoire à fûts | contact d'alarme sec | 27412 2) | |

* l x P correspond à la surface de dépose utile

1) Capacité de charge [kg], 2) Volume de rétention [litres], 3) Volume max des récipients dans l'armoire [litres]



XL-CLASSIC-90 ◀ 110 cm ▶



Armoire de sécurité

XL-CLASSIC-90 modèle XL90.222.110.WDAS

gris clair (RAL 7035), équipée avec 1 x étagère (tôle d'acier revêtement époxy), 1 x socle de transport (acier revêtement époxy), 1 x bac de rétention au sol avec caillebotis (tôle d'acier galvanisé)

Code article 30393-001-30397 4

Stockage sécurisé, conforme à la réglementation en vigueur des produits dangereux, inflammables dans les zones de travail

Fonction / Construction :

- **Confort de travail** : rappel automatique des portes, maintien des portes en position ouverte, stockage sécurisé des récipients
- **Utilisation contrôlée** : portes verrouillables avec serrure intégrée
- **Flexibilité interne** : socle de transport (en option) pour un transport interne facile et sans risque
- **Aération et ventilation** : système d'aération et de ventilation intégrés pour le raccordement (diamètre 75 mm) à un dispositif technique d'évacuation d'air
- **Décantation en toute sécurité** : mise à la terre de bout en bout au panneau arrière

Équipement intérieurs disponibles :

- Bac de rétention avec caillebotis – modèle galvanisé (capacité de 230 litres et capacité de charge de 850 kg/m²)
- Étagère d'une capacité de charge de 75 kg



Unité d'extraction
Ventilation sûre des armoires à fûts

prêtes au raccordement - installation simple et rapide
Plus d'information et autres modèles à partir de la page 495

Code article 27412 2



Ferme-porte coulissant avec dispositif de retenue de porte
Utilisation pratique et sûre



Socle de transport
Disponible en option, indispensable afin de faciliter le transport



Caisson de ventilation à filtre intégré XL
Économisez sur l'installation de conduites d'évacuation d'air coûteuses
Plus d'information et autres modèles à partir de la page 490

Code article 27887 2



Bac de rétention au sol
Stockage sûr des fûts d'une capacité de 200 litres

Guide des produits chimiques
... résume clairement les lois et le contexte juridique concernant le stockage et la manipulation de celles-ci. Obtenez maintenant votre exemplaire à l'adresse www.asecos.fr



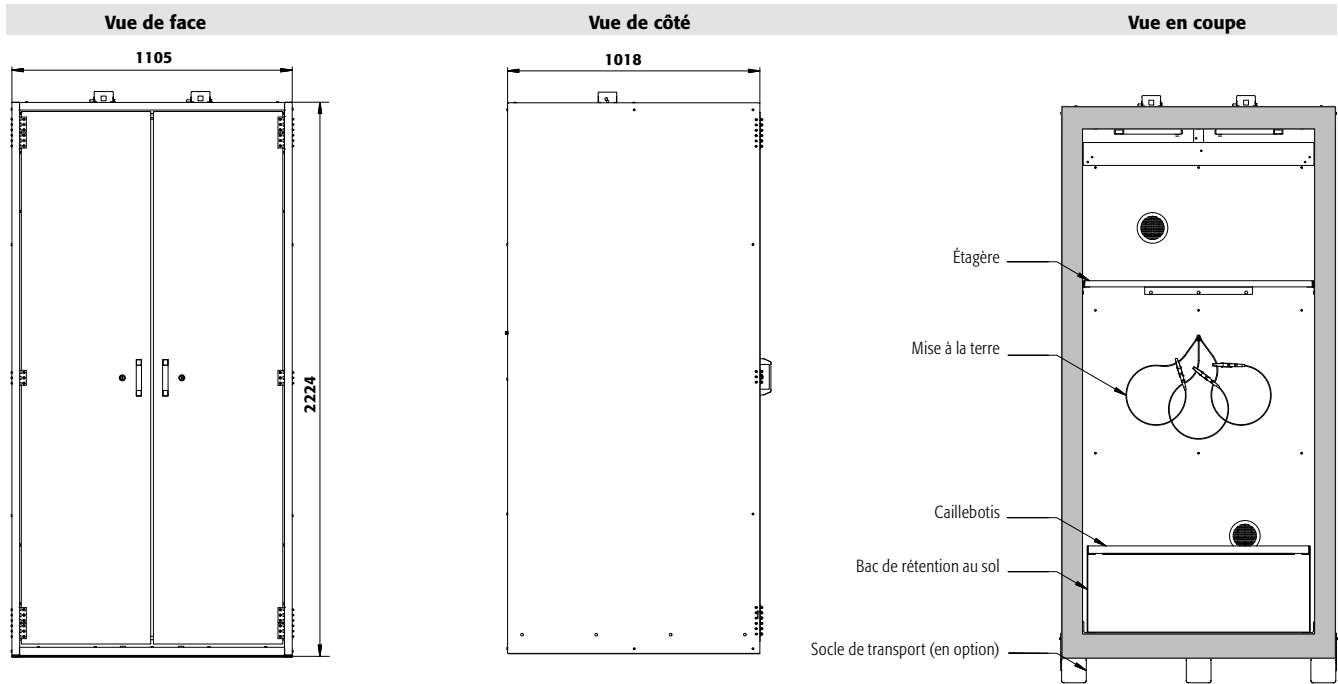

XL-LINE

Caractéristiques techniques

XL90.222.110.WDAS

| | | |
|----------------------------------------------------------|-------------------|--------------------|
| Dimensions l x P x H extérieur | mm | 1105 x 1018 x 2224 |
| Dimensions l x P x H intérieur | mm | 936 x 864 x 1890 |
| Poids sans équipement intérieur | kg | 855 |
| Renouvellement de l'air 10 fois | m ³ /h | 17 |
| Press. diff. (renouv. de l'air 10 fois) | Pa | 15 |
| Press. diff. (renouv. de l'air 10 fois - EK5/AK4) | Pa | 15 |
| Charge maximale | kg | 1000 |
| Charge répartie | kg/m ² | 832 |

Vue de dessus

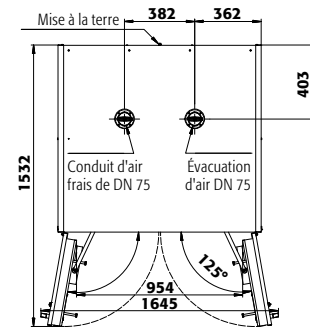

Exemple de commande

Pour bien remplir votre bon de commande



| | | | |
|--|-------------------------------------------------------------------------------------------------------------|-------------------------------------------------------------------------------------------------|----------------------------------|
| | Modèle | Information / équipement | Code article |
| | XL90.222.110.WDAS | corps sans équipement intérieur, avec système de maintien de porte | 30393 |
| | Couleur du corps | Couleur de porte | Code article |
| | Gris clair RAL 7035 | gris clair RAL 7035 | 001 |
| | Packs d'équipement (commande uniquement possible en même temps que l'armoire) | Matériau | Code article |
| | 1x bac de rétention au sol avec caillebotis (V=230.0L) | tôle d'acier galvanisé | 30394 |
| | 1x socle de transport, 1x bac de rétention au sol avec caillebotis (V=230.0L) | acier revêtement époxy RAL 7035, tôle d'acier galvanisé | 30395 |
| | 1x étagère, 1x bac de rétention au sol avec caillebotis (V=230.0L) | tôle d'acier revêtement époxy RAL 7035, tôle d'acier galvanisé | 30396 |
| | 1x étagère, 1x socle de transport, 1x bac de rétention au sol avec caillebotis (V=230.0L) | tôle d'acier revêtement époxy RAL 7035, acier revêtement époxy RAL 7035, tôle d'acier galvanisé | 30397 |
| | Équipements | Matériau | L x P x H (mm) 1) 2) 3) |
| | Étagère | tôle d'acier revêtement époxy RAL 7035 | 923 x 491 x 25* 75,00 |
| | Passage de tubes | tôle d'acier revêtement époxy RAL 7035 | 182 x 104 x 48 |
| | Box pour produits chimiques | PP bleu | 410 x 300 x 260 |
| | Porte-documents DIN A5 | polystyrène | |
| | Accessoires | Modèle | Code article |
| | Caisson de ventilation à filtration intégrée UFA.20.30-XL* avec contrôle du débit d'air pour armoire à fûts | contact d'alarme sec | 27887 |
| | Unité d'extraction HFEA.26049. avec contrôle du débit d'air pour armoire à fûts | contact d'alarme sec | 27412 |

* l x P correspond à la surface de dépose utile

1) Capacité de charge (kg), 2) Volume de rétention (litres), 3) Volume max des récipients dans l'armoire (litres)



Focus sur la gamme UB-LINE

Armoires de sécurité sous paillasse type 90

UB-S-90 modèle avec tiroir – profondeur 574 mm et 502 mm

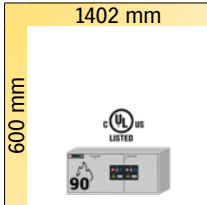

UB90.060.140.2S
page 294
UB90.060.140.050.2S
page 314

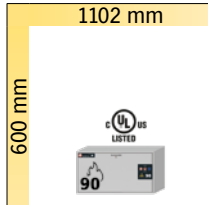

UB90.060.110.S
page 298
UB90.060.110.050.S
page 316

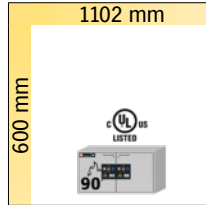

UB90.060.110.2S
page 300
UB90.060.110.050.2S
page 317

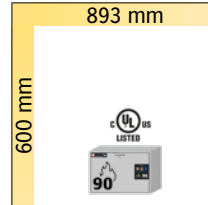

UB90.060.089.S
page 306
UB90.060.089.050.S
page 320

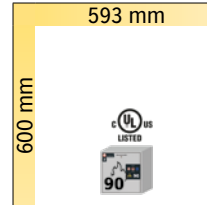

UB90.060.059.S
page 310
UB90.060.059.050.S
page 322

UB-S-90 modèle avec tiroirs — hauteur 800 mm et profondeur de 600 mm

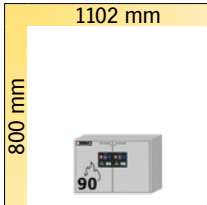

UB90.080.110.060.2S
page 324

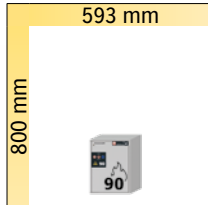

UB90.080.059.060.S
page 330





Armoires de sécurité sous paillasse type 90

UB-T-90 modèle avec portes battantes – profondeur de 574 mm et 502 mm

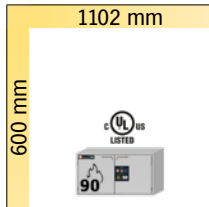

UB90.060.110.2T
page 304
UB90.060.110.050.2T
page 319

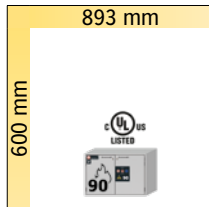

UB90.060.089.2T
page 308
UB90.060.089.050.2T
page 321

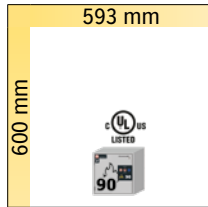

UB90.060.059.2T
page 312
UB90.060.059.050.2T
page 323

UB-T-90 modèle avec portes battantes – hauteur 800 mm et profondeur de 752 / 600 mm

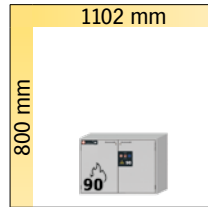

UB90.080.110.075.2T
page 328

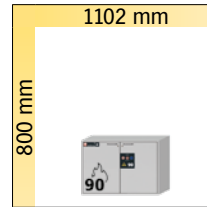

UB90.080.110.060.2T
page 326

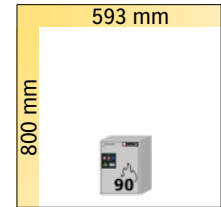

UB90.080.059.060.T
page 332

UB-ST-90 modèle avec portes battantes et tiroir – profondeur de 574 mm et 502 mm

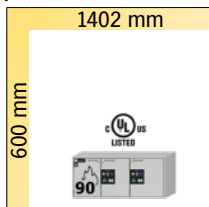

UB90.060.140.S2T
page 296
UB90.060.140.050.S2T
page 315

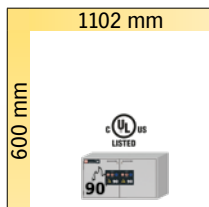

UB90.060.110.ST
page 302
UB90.060.110.050.ST
page 318

UB-S-90K modèle avec tiroir et unité de réfrigération – profondeur 574 mm

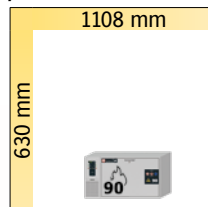

UB90.060.110.KU.S
page 350

Armoires de sécurité sous paillasse avec système d'élimination type 90

UB-T-90E modèle avec portes battantes et système d'élimination – hauteur 800/600 mm et profondeur de 600/574 mm

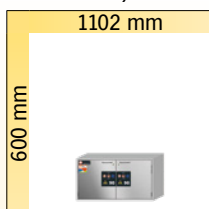

UB90.060.110.2T:0014
page 342

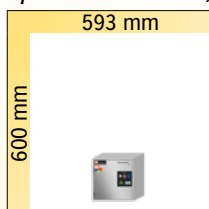

UB90.060.059.T:0014
page 344

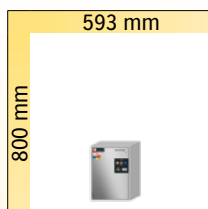

UB90.080.059.060.T:0014
page 346

Armoires de sécurité sous paillasse type 30

UB-S-30 modèle avec tiroirs – profondeur de 574 mm

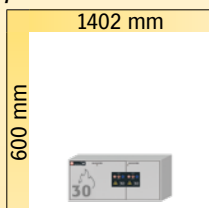

UB30.060.140.2S
page 354

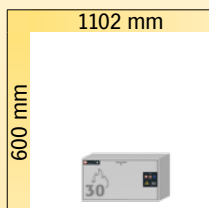

UB30.060.110.S
page 356

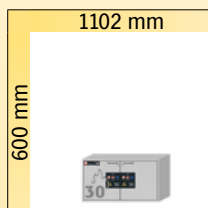

UB30.060.110.2S
page 358

UB-T-30 modèle avec portes battantes – profondeur de 574 mm

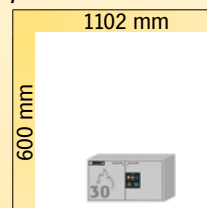

UB30.060.110.2T
page 360



Focus sur la gamme UB-LINE

Stockage sécurisé, conforme à la réglementation en vigueur des produits dangereux, inflammables dans les zones de travail



Stockage de matières dangereuses sous-paillasse et postes de travail

- Maximisez votre espace de stockage!



Utilisation flexible

- 30 variante du modèle en 4 largeurs, 2 hauteurs et différentes profondeurs offrent une flexibilité maximale lors de l'adaptation aux exigences de l'utilisateur et aux conditions structurelles



Technologie SOFT-CLOSE

- Grâce au mécanisme à ressort, les tiroirs se ferment en douceur et silencieusement, même lorsqu'ils sont poussés vers l'extérieur.
- Modèles à tiroirs disponibles en option

Autres caractéristiques



Hauteur intérieure optimisée

- En option : variante avec une hauteur intérieure optimisée
- Grande capacité de stockage, idéal pour récipients de 30 litres
- Raccordement facile au circuit d'alimentation et d'élimination



Verrouillage

- Les portes et les tiroirs ferment à clé
- Indicateur visuel (rouge-verte) signale le verrouillage ou non de l'armoire de sécurité



Mobile

- Roulettes en option avec couvercle de base et dispositif de blocage intégré, déplacement facile de l'armoire
- Réglage en hauteur sur différents systèmes de mobilier de laboratoire possible avec garnitures

Options



• Tiroir



- **Deuxième étagère coulissante** pour le stockage sur deux niveaux, **l'exploitation optimale du volume** lors du stockage de petits récipients



- **Bac de rétention** : muni d'un caillebotis, également utilisable comme premier niveau de stockage



Armoire de sécurité sous pailleuse pour le stockage de substances dangereuses inflammables dans les zones de travail selon NF EN 14470-1



- **Capacité de résistance au feu de 90 minutes** (type 90), homologuée selon NF EN 14470-1



- **Contrôlées GS**
- **50 000** ouvertures et fermetures sans aucune usure prématurée
- Bases d'essai : toutes les armoires de cette gamme sont conformes aux exigences de la loi allemande sur la sécurité des appareils et des produits



- Conforme selon les Normes EN 16121 et 16122 (EN 16121:2013+A1:2017)



- **Garantie fabricant étendue à cinq ans** avec le contrat de maintenance asecos BASIC Plus
- Plus d'information, à partir de la page 588



- Certaines armoires de cette famille ont été testées conformément aux normes **Underwriters Laboratories-Standard 1275 et ULC / ORD-C1275-84**.
- Veuillez trouver ce modèle à partir de la page 294-323





UB-S-90 ◀ 140 cm ▶



Armoire de sécurité sous paillasse

UB-S-90 modèle UB90.060.140.25

gris clair (RAL 7035), équipée avec 2 x tiroir (tôle d'acier revêtement époxy), 2 x caillebotis (acier inoxydable)

Code article 30401-001-35345 4



Stockage sécurisé, conforme à la réglementation en vigueur des produits dangereux, inflammables dans les zones de travail

Fonction / Construction :

- **Robuste et durable** : structure extérieure en acier revêtu époxy
- **Confort de travail** : immobilisation des tiroirs dans toutes les positions, accès vertical à tous les récipients, fermeture automatique en cas d'incendie
- **Sûr** : tiroirs avec câble de mise à la terre, borne, bac étanche soudé
- **Utilisation contrôlée** : tiroirs verrouillables avec serrure intégrée, et indicateur de verrouillage des portes (rouge/vert)
- **Mobile** : socle avec roulettes en option, pour un déplacement facile de l'armoire
- **Aération et ventilation** : système d'aération et de ventilation intégrés pour le raccordement (NW 50) à un dispositif technique d'évacuation d'air

Équipement intérieurs disponibles :

- Volume intérieur important, deuxième étagère coulissante pour une exploitation optimale de l'espace lors du stockage de produits inflammables
- Caillebotis
- Fermeture SOFT-CLOSE – Peu importe la force avec laquelle on ferme le tiroir, le système SOFT-CLOSE le freine, pour le fermer sans aucun bruit



Deuxième étagère coulissante

Volume intérieur optimisé, exploitation maximale de l'espace lors du stockage de petits récipients



Le système SOFT-CLOSE

Le mécanisme à ressort assure le freinage du tiroir avant la butée, sa fermeture automatique, lente et silencieuse (en option), même lorsqu'il est poussé puissamment.

Caisson de ventilation à filtre intégré

Modèle conçu pour fonctionner à basse pression et selon les débits volumiques des armoires de sécurité sous-paillasse.

Plus d'information, à partir de la page 493

Code article 27144 2

(unité de conditionnement en option)



Caractéristiques techniques

| | | UB90.060.140.25 |
|------------------------------------------------------------|-------------------|------------------|
| Dimensions l x P x H extérieur | mm | 1402 x 574 x 600 |
| Dimensions l x P x H intérieur | mm | 1279 x 452 x 502 |
| Poids sans équipement intérieur | kg | 230 |
| Extraction d'air | NW | 50 |
| Renouvellement de l'air 10 fois | m ³ /h | 3 |
| Press. diff. (renouv. de l'air 10 fois) | Pa | 1 |
| Press. diff. (renouv. de l'air 10 fois - EK5/AK4) | Pa | 1 |
| Charge maximale | kg | 300 |
| Charge répartie | kg/m ² | 240 |
| Capacité de charge du tiroir | kg | 50 |

Hauteurs de réglage utiles

UB90.060.140.25

- 1 mm 465**
- 2 mm 230***

** sans caillebotis

*** avec deuxième niveau de tiroir

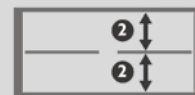
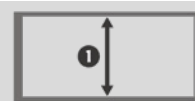

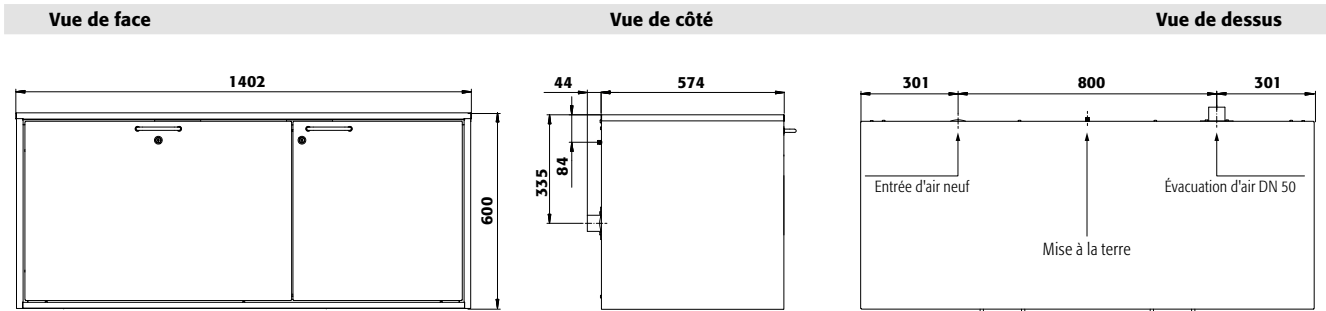

2 couleurs de porte sont disponibles sans frais supplémentaires :



Exemple de commande
Pour bien remplir votre bon de commande



UB LINE

| Modèle | Information / équipement | Code article |
|--------------------|-----------------------------------------------------------------------|--------------|
| UB90.060.140.2S | corps sans équipement intérieur, avec 2 tiroirs | 30401 |
| UB90.060.140.UL.2S | corps sans équipement intérieur, certifié UL/ULC 1275, avec 2 tiroirs | 37066 |

| Couleur du corps | Couleur de porte | Code article |
|-----------------------------------|-----------------------------------|--------------|
| Gris clair RAL 7035 | gris clair RAL 7035 | 001 4 |
| Blanc Laboratoire (sim. RAL 9016) | blanc Laboratoire (sim. RAL 9016) | 005 4 |

| Packs d'équipement (commande uniquement possible en même temps que l'armoire) | Matériau | Code article |
|----------------------------------------------------------------------------------------------------------------------------------------------------------|----------------------------------------------------------|--------------|
| À gauche: 1x tiroir (V=21.0L) À droite: 1x tiroir (V=11.5L) | tôle d'acier revêtement époxy RAL 7035 | 35344 2 |
| À gauche: 1x tiroir (V=20.0L) À droite: 1x tiroir (V=11.5L) | acier inoxydable | 35349 6 |
| À gauche: 1x tiroir (V=21.0L), 1x callebotis À droite: 1x tiroir (V=11.5L), 1x callebotis | tôle d'acier revêtement époxy RAL 7035, acier inoxydable | 35345 2 |
| À gauche: 1x tiroir (V=20.0L), 1x callebotis À droite: 1x tiroir (V=11.5L), 1x callebotis | acier inoxydable | 35350 6 |
| À gauche: 1x tiroir (V=21.0L), 1x deuxième niveau de tiroir À droite: 1x tiroir (V=11.5L), 1x deuxième niveau de tiroir | tôle d'acier revêtement époxy RAL 7035 | 35348 2 |
| À gauche: 1x tiroir (V=20.0L), 1x deuxième niveau de tiroir À droite: 1x tiroir (V=11.5L), 1x deuxième niveau de tiroir | acier inoxydable | 35353 6 |
| À gauche: 1x tiroir (V=21.0L), 1x callebotis, 1x deuxième niveau de tiroir À droite: 1x tiroir (V=11.5L), 1x callebotis, 1x deuxième niveau de tiroir | tôle d'acier revêtement époxy RAL 7035, acier inoxydable | 35346 2 |
| À gauche: 1x tiroir (V=20.0L), 1x callebotis, 1x deuxième niveau de tiroir À droite: 1x tiroir (V=11.5L), 1x callebotis, 1x deuxième niveau de tiroir | acier inoxydable | 35351 6 |

| Équipements | Matériau | L x P x H (mm) | 1) | 2) | 3) | Code article |
|----------------------------------------------------------------------|----------------------------------------|-----------------|-------|-------|-------|--------------|
| Côté gauche | | | | | | |
| Deuxième niveau de tiroir pour armoire sous-pailasse L=89 cm | tôle d'acier revêtement époxy RAL 7035 | 743 x 418 x 45* | 25,00 | 5,50 | 5,00 | 30406 2 |
| Deuxième niveau de tiroir pour armoire sous-pailasse L=89 cm | acier inoxydable | 743 x 418 x 45* | 25,00 | 5,50 | 5,00 | 30408 2 |
| Callebotis | acier inoxydable | 717 x 436 x 9 | 75,00 | | | 9974 2 |
| Surbac avec deuxième niveau de tiroir (PU=1 pièce, rec. PU=2 pièces) | PE noir | 734 x 199 x 20* | | 2,50 | 2,27 | 10907 2 |
| Surbac | PP gris | 653 x 406 x 88* | | 21,50 | 19,55 | 9707 2 |
| Caoutchouc antidérapant | noir | 720 x 438 x 1 | | | | 8700 2 |
| Compartment droit | | | | | | |
| Deuxième niveau de tiroir pour armoire sous-pailasse L=59 cm | tôle d'acier revêtement époxy RAL 7035 | 443 x 418 x 45* | 25,00 | 3,00 | 2,73 | 30407 2 |
| Deuxième niveau de tiroir pour armoire sous-pailasse L=59 cm | acier inoxydable | 443 x 418 x 45* | 25,00 | 3,00 | 2,73 | 30409 2 |
| Callebotis | acier inoxydable | 417 x 436 x 9 | 75,00 | | | 9975 2 |
| Surbac avec deuxième niveau de tiroir (PU=1 pièce, rec. PU=2 pièces) | PE noir | 434 x 199 x 20* | | 1,50 | 1,36 | 10904 2 |
| Surbac | PP gris | 353 x 406 x 88* | | 11,50 | 10,45 | 9706 2 |
| Caoutchouc antidérapant | noir | 420 x 438 x 1 | | | | 8698 2 |
| Accessoires généraux | | | | | | |
| Passage de tubes | tôle d'acier revêtement époxy RAL 7035 | 182 x 104 x 48 | | | | 30035 2 |
| Socle à roulettes hauteur = 30 mm | tôle d'acier revêtement époxy RAL 7015 | | | | | 31359 2 |
| Rack à bouteilles pour 15 bouteilles de Ø 70 mm | tôle d'acier revêtement époxy RAL 7035 | 210 x 440 x 30 | | | | 7603 2 |
| Rack à bouteilles pour 32 bouteilles de Ø 40 mm | tôle d'acier revêtement époxy RAL 7035 | 210 x 440 x 30 | | | | 7602 2 |
| Rack à bouteilles pour 8 bouteilles de Ø 90 mm | tôle d'acier revêtement époxy RAL 7035 | 210 x 440 x 30 | | | | 7604 2 |
| Porte-documents DIN A5 | polystyrène | | | | | 30793 2 |
| SOFT-CLOSE | | | | | | 33982 2 |
| Connexion réducteur excentrique de DN 50 à DN 75 | PP | | | | | 32165 2 |

| Ventilation | Code article |
|--------------------------------------------------------------------------------------------------------------------------------------|--------------|
| Module d'extraction HFEA.23866 avec contrôle du débit d'air pour le montage mural, pour les armoires de sécurité sous pailasse | 24315 2 |
| Module de ventilation à filtration intégrée UFA.20.30-AUS* avec contrôle du débit d'air, pour les armoires de sécurité sous pailasse | 27144 2 |
| Chassis mobile (sans armoire de sécurité) pour intégration du caisson de filtration | 26885 2 |

* 1) X P correspond à la surface de dépose utile
1) Capacité de charge (kg), 2) Volume de rétention (litres), 3) Volume max. des récipients dans l'armoire (litres)



UB-ST-90 ◀ 140 cm ▶



Armoire de sécurité sous paillasse UB-ST-90 modèle UB90.060.140.S2T

gris clair (RAL 7035), équipée avec 1 x caillebotis (tôle d'acier revêtement époxy), 1 x bac de rétention au sol, 1 x tiroir (tôle d'acier revêtement époxy), 1 x caillebotis (acier inoxydable)

Code article 30410-001-33777



Stockage sécurisé, conforme à la réglementation en vigueur des produits dangereux, inflammables dans les zones de travail

Fonction / Construction :

- **Robuste et durable** : structure extérieure en acier revêtu époxy
- **Confort de travail** : les portes et tiroirs restent ouverts quelle que soit la position. L'ouverture de la porte à 93° permet d'accéder facilement à tous les récipients
- **Sûr** : tiroir avec câble de mise à la terre, borne, bac étanche soudé, tiroir à fermeture automatique en cas d'incendie
- **Utilisation contrôlée** : munie d'une serrure avec indicateur de verrouillage des portes (rouge/vert)
- **Mobile** : socle avec roulettes en option, pour un déplacement facile de l'armoire
- **Aération et ventilation** : système d'aération et de ventilation intégrés pour le raccordement (NW 50) à un dispositif technique d'évacuation d'air

Équipement intérieurs disponibles :

- compartiment tiroir
- Volume intérieur important, deuxième étagère coulissante pour une exploitation optimale de l'espace lors du stockage de produits inflammables
 - Caillebotis
 - Fermeture SOFT-CLOSE – Peu importe la force avec laquelle on ferme le tiroir, le système SOFT-CLOSE le freine, pour le fermer sans aucun bruit

compartiment porte

- Étagère d'une capacité de charge de 75 kg
- Caillebotis
- Bac de rétention au sol



Socle à roulettes

Flexibilité : déplacement facile

Stabilité : grâce à des freins intégrés

Positionnement : hauteurs modulables pour relever l'armoire



Le système SOFT-CLOSE

Le mécanisme à ressort assure le freinage du tiroir avant la butée, sa fermeture automatique, lente et silencieuse (en option), même lorsqu'il est poussé puissamment.

Unité d'extraction à fixation murale

Spécialement conçu pour les débits volumiques des armoires de sécurité sous paillasse

Plus d'information et autres modèles à partir de la page 495

Code article 24315



Caractéristiques techniques

| | | UB90.060.140.S2T |
|------------------------------------------------------------|-------------------|------------------|
| Dimensions l x P x H extérieur | mm | 1402 x 574 x 600 |
| Dimensions l x P x H intérieur | mm | 1279 x 452 x 502 |
| Poids sans équipement intérieur | kg | 230 |
| Extraction d'air | NW | 50 |
| Renouvellement de l'air 10 fois | m ³ /h | 3 |
| Press. diff. (renouv. de l'air 10 fois) | Pa | 1 |
| Press. diff. (renouv. de l'air 10 fois - EK5/AK4) | Pa | 1 |
| Charge maximale | kg | 300 |
| Charge répartie | kg/m ² | 240 |
| Capacité de charge du tiroir | kg | 50 |

Hauteurs de réglage utiles

UB90.060.140.ST

① mm 400*

② mm 465**

③ mm 230***

* avec caillebotis

** sans caillebotis

*** avec tiroir de second niveau

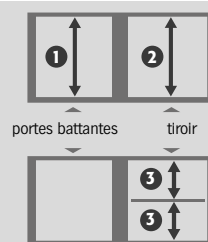



Vue de face

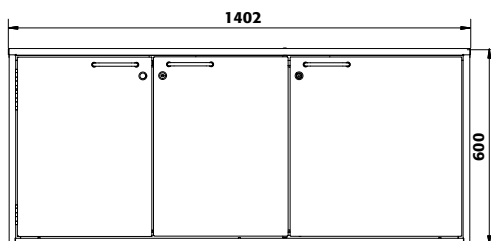

Vue de côté

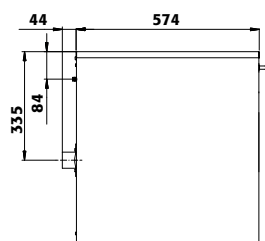

Vue de dessus

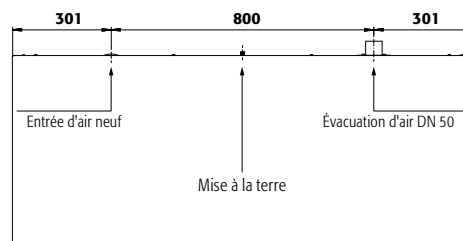

2 couleurs de porte sont disponibles
sans frais supplémentaires :



Exemple de commande
Pour bien remplir votre bon de commande



UB LINE

| Modèle | Information / équipement | Code article |
|--------------------|--------------------------------------------------------------------------------------------|--------------|
| UB90.060.140.S2T | corps sans équipement intérieur, avec 1 tiroir et 2 portes battantes | 30410 |
| UB90.060.140.ULS2T | corps sans équipement intérieur, certifié UL/ULC 1275, avec 1 tiroir et 2 portes battantes | 37070 |

| Couleur du corps | Couleur de porte | Code article |
|-----------------------------------|-----------------------------------|--------------|
| Gris clair RAL 7035 | gris clair RAL 7035 | 001 4 |
| Blanc Laboratoire (sim. RAL 9016) | blanc Laboratoire (sim. RAL 9016) | 005 4 |

| Packs d'équipement (commande uniquement possible en même temps que l'armoire) | Matériau | Code article |
|-----------------------------------------------------------------------------------------------------------------------------------------------------------|----------------------------------------------------------|--------------|
| À gauche: 1x caillebotis, 1x bac de rétention au sol (V=20.0L) À droite: 1x tiroir (V=11.5L) | tôle d'acier revêtement époxy RAL 7035 | 35356 2 |
| À gauche: 1x caillebotis, 1x bac de rétention au sol (V=22.0L) À droite: 1x tiroir (V=11.5L) | acier inoxydable | 35355 6 |
| À gauche: 1x caillebotis, 1x bac de rétention au sol (V=20.0L) À droite: 1x tiroir (V=11.5L), 1x caillebotis | tôle d'acier revêtement époxy RAL 7035, acier inoxydable | 33777 2 |
| À gauche: 1x caillebotis, 1x bac de rétention au sol (V=22.0L) À droite: 1x tiroir (V=11.5L), 1x caillebotis | acier inoxydable | 30414 6 |
| À gauche: 1x étagère, 1x caillebotis, 1x bac de rétention au sol (V=20.0L) À droite: 1x tiroir (V=11.5L), 1x caillebotis, 1x deuxième niveau de tiroir | tôle d'acier revêtement époxy RAL 7035, acier inoxydable | 33778 2 |
| À gauche: 1x étagère, 1x caillebotis, 1x bac de rétention au sol (V=22.0L) À droite: 1x tiroir (V=11.5L), 1x caillebotis, 1x deuxième niveau de tiroir | acier inoxydable | 30415 6 |

| Équipements | Matériau | L x P x H (mm) | 1) | 2) | 3) | Code article |
|----------------------------------|----------------------------------------|-----------------|-------|-------|-------|--------------|
| Battant de porte battante | | | | | | |
| Étagère | tôle d'acier revêtement époxy RAL 7035 | 763 x 416 x 20* | 30,00 | | | 30418 2 |
| Étagère | acier inoxydable | 763 x 416 x 20* | 30,00 | | | 30419 2 |
| Caillebotis | tôle d'acier revêtement époxy RAL 7035 | 724 x 417 x 70 | 75,00 | | | 11165 2 |
| Caillebotis | acier inoxydable | 724 x 417 x 70 | 75,00 | | | 11168 2 |
| Bac de rétention au sol | tôle d'acier revêtement époxy RAL 7035 | 753 x 427 x 70* | | 20,00 | 18,18 | 12681 2 |
| Bac de rétention au sol | acier inoxydable | 753 x 427 x 90* | | 22,00 | 20,00 | 12808 6 |

| Compartment de tiroir | Matériau | L x P x H (mm) | 1) | 2) | 3) | Code article |
|----------------------------------------------------------------------|----------------------------------------|-----------------|-------|-------|-------|--------------|
| Deuxième niveau de tiroir pour armoire sous-pailasse L=59 cm | tôle d'acier revêtement époxy RAL 7035 | 443 x 418 x 45* | 25,00 | 3,00 | 2,73 | 30407 2 |
| Deuxième niveau de tiroir pour armoire sous-pailasse L=59 cm | acier inoxydable | 443 x 418 x 45* | 25,00 | 3,00 | 2,73 | 30409 2 |
| Caillebotis | acier inoxydable | 417 x 436 x 9 | 75,00 | | | 9975 2 |
| Surbac avec deuxième niveau de tiroir (PU=1 pièce, rec. PU=2 pièces) | PE noir | 434 x 199 x 20* | | 1,50 | 1,36 | 10904 2 |
| Surbac | PP gris | 353 x 406 x 88* | | 11,50 | 10,45 | 9706 2 |
| Caoutchouc antidérapant | noir | 420 x 438 x 1 | | | | 8698 2 |
| SOFT-CLOSE | | | | | | 33979 2 |

| Deux compartiments | Matériau | L x P x H (mm) | Code article |
|--------------------------------------------------|----------------------------------------|----------------|--------------|
| Passage de tubes | tôle d'acier revêtement époxy RAL 7035 | 182 x 104 x 48 | 30035 2 |
| Socle à roulettes hauteur = 30 mm | tôle d'acier revêtement époxy RAL 7015 | | 31359 2 |
| Rack à bouteilles pour 15 bouteilles de Ø 70 mm | tôle d'acier revêtement époxy RAL 7035 | 210 x 440 x 30 | 7603 2 |
| Rack à bouteilles pour 32 bouteilles de Ø 40 mm | tôle d'acier revêtement époxy RAL 7035 | 210 x 440 x 30 | 7602 2 |
| Rack à bouteilles pour 8 bouteilles de Ø 90 mm | tôle d'acier revêtement époxy RAL 7035 | 210 x 440 x 30 | 7604 2 |
| Porte-documents DIN A5 | polystyrène | | 30793 2 |
| Connexion réducteur excentrique de DN 50 à DN 75 | PP | | 32165 2 |

| Ventilation | Code article |
|--------------------------------------------------------------------------------------------------------------------------------------|--------------|
| Module d'extraction HFEA.23866 avec contrôle du débit d'air pour le montage mural, pour les armoires de sécurité sous pailasse | 24315 2 |
| Module de ventilation à filtration intégrée UFA.20.30-AUS* avec contrôle du débit d'air, pour les armoires de sécurité sous pailasse | 27144 2 |
| Chassis mobile (sans armoire de sécurité) pour intégration du caisson de filtration | 26885 2 |

* 1 x P correspond à la surface de dépose utile
1) Capacité de charge [kg], 2) Volume de rétention (litres), 3) Volume max. des récipients dans l'armoire (litres)



UB-S-90 ◀ 110 cm ▶



Armoire de sécurité sous paillasse

UB-S-90 modèle UB90.060.110.S

gris clair (RAL 7035), équipée avec 1 x tiroir (tôle d'acier revêtement époxy), 1 x caillebotis (acier inoxydable)

Code article 30420-001-35327 4



Stockage sécurisé, conforme à la réglementation en vigueur des produits dangereux, inflammables dans les zones de travail

Fonction / Construction :

- **Robuste et durable** : structure extérieure en acier revêtu époxy
- **Confort de travail** : immobilisation des tiroirs dans toutes les positions, accès vertical à tous les récipients, fermeture automatique en cas d'incendie
- **Sûr** : tiroir avec câble de mise à la terre, borne, bac étanche soudé, tiroir à fermeture automatique en cas d'incendie
- **Utilisation contrôlée** : tiroir verrouillable avec serrure intégrée, et indicateur de verrouillage des portes (rouge/vert)
- **Mobile** : socle avec roulettes en option, pour un déplacement facile de l'armoire
- **Aération et ventilation** : système d'aération et de ventilation intégrés pour le raccordement (NW 50) à un dispositif technique d'évacuation d'air

Équipement intérieurs disponibles :

- Volume intérieur important, deuxième étagère coulissante pour une exploitation optimale de l'espace lors du stockage de produits inflammables
- Caillebotis
- Fermeture SOFT-CLOSE – Peu importe la force avec laquelle on ferme le tiroir, le système SOFT-CLOSE le freine, pour le fermer sans aucun bruit



Le système SOFT-CLOSE

Le mécanisme à ressort assure le freinage du tiroir avant la butée, sa fermeture automatique, lente et silencieuse (en option), même lorsqu'il est poussé puissamment.



Deuxième étagère coulissante

Volume intérieur optimisé, exploitation maximale de l'espace lors du stockage de petits récipients

Caïsson de ventilation à filtre intégré

Modèle conçu pour fonctionner à basse pression et selon les débits volumiques des armoires de sécurité sous-paillasse.

Plus d'information, à partir de la page 493

Code article 27144 2

(unité de conditionnement en option)



Caractéristiques techniques

| | | UB90.060.110.S |
|------------------------------------------------------------|-------------------|------------------|
| Dimensions l x P x H extérieur | mm | 1102 x 574 x 600 |
| Dimensions l x P x H intérieur | mm | 979 x 452 x 502 |
| Poids sans équipement intérieur | kg | 180 |
| Extraction d'air | NW | 50 |
| Renouvellement de l'air 10 fois | m ³ /h | 2 |
| Press. diff. (renouv. de l'air 10 fois) | Pa | 1 |
| Press. diff. (renouv. de l'air 10 fois - EK5/AK4) | Pa | 1 |
| Charge maximale | kg | 300 |
| Charge répartie | kg/m ² | 277 |
| Capacité de charge du tiroir | kg | 50 |

Hauteurs de réglage utiles

UB90.060.110.S

- 1 mm 465**
- 2 mm 230***

** sans caillebotis

*** avec deuxième niveau de tiroir

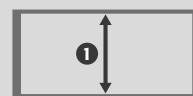



Vue de face

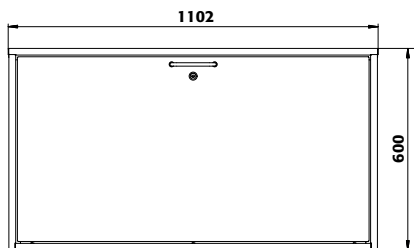

Vue de côté

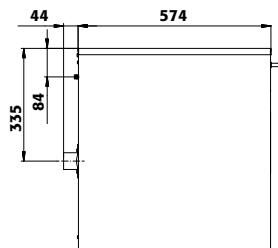

Vue de dessus

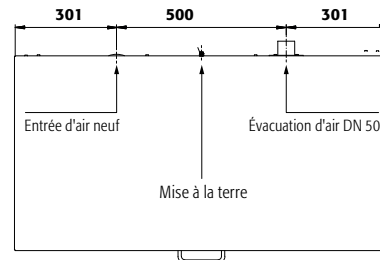

2 couleurs de porte sont disponibles sans frais supplémentaires :



Exemple de commande
Pour bien remplir votre bon de commande



| Modèle | Information / équipement | Code article |
|------------------|--------------------------------------------------------------------|--------------|
| UB90.060.110.S | corps sans équipement intérieur, avec tiroir | 30420 |
| UB90.060.110.ULS | corps sans équipement intérieur, certifié UL/ULC 1275, avec tiroir | 37054 |

| Couleur du corps | Couleur de porte | Code article |
|-----------------------------------|-----------------------------------|--------------|
| Gris clair RAL 7035 | gris clair RAL 7035 | 001 4 |
| Blanc Laboratoire (sim. RAL 9016) | blanc Laboratoire (sim. RAL 9016) | 005 4 |

| Packs d'équipement (commande uniquement possible en même temps que l'armoire) | Matériau | Code article |
|-------------------------------------------------------------------------------|----------------------------------------------------------|--------------|
| 1x tiroir [V=27.0L] | tôle d'acier revêtement époxy RAL 7035 | 35326 2 |
| 1x tiroir [V=26.0L] | acier inoxydable | 35329 6 |
| 1x tiroir [V=27.0L], 1x caillebotis | tôle d'acier revêtement époxy RAL 7035, acier inoxydable | 35327 2 |
| 1x tiroir [V=26.0L], 1x caillebotis | acier inoxydable | 35330 6 |
| 1x tiroir [V=27.0L], 1x caillebotis, 1x deuxième niveau de tiroir | tôle d'acier revêtement époxy RAL 7035, acier inoxydable | 35328 2 |
| 1x tiroir [V=26.0L], 1x caillebotis, 1x deuxième niveau de tiroir | acier inoxydable | 35331 6 |

| Équipements | Matériau | L x P x H (mm) | 1) | 2) | 3) | Code article |
|----------------------------------------------------------------------|----------------------------------------|-----------------|-------|-------|-------|--------------|
| Deuxième niveau de tiroir | tôle d'acier revêtement époxy RAL 7035 | 939 x 418 x 45* | 25,00 | 7,00 | 6,36 | 30425 2 |
| Deuxième niveau de tiroir | acier inoxydable | 939 x 418 x 45* | 25,00 | 7,00 | 6,36 | 30426 3 |
| Caillebotis | acier inoxydable | 925 x 436 x 9 | 75,00 | | | 9973 2 |
| Surbac avec deuxième niveau de tiroir (PU=1 pièce, rec. PU=2 pièces) | PE noir | 930 x 199 x 20* | | 3,50 | 3,18 | 10906 2 |
| Surbac | PP | 869 x 378 x 88* | | 26,50 | 24,09 | 8564 2 |
| Caoutchouc antidérapant | noir | 925 x 434 x 1 | | | | 8697 2 |
| Passage de tubes | tôle d'acier revêtement époxy RAL 7035 | 182 x 104 x 48 | | | | 30035 2 |
| Rack à bouteilles pour 15 bouteilles de Ø 70 mm | tôle d'acier revêtement époxy RAL 7035 | 210 x 440 x 30 | | | | 7602 2 |
| Rack à bouteilles pour 32 bouteilles de Ø 40 mm | tôle d'acier revêtement époxy RAL 7035 | 210 x 440 x 30 | | | | 7602 2 |
| Rack à bouteilles pour 8 bouteilles de Ø 90 mm | tôle d'acier revêtement époxy RAL 7035 | 210 x 440 x 30 | | | | 7604 2 |
| Porte-documents DIN A5 | polystyrène | | | | | 30793 2 |
| SOFT-CLOSE | | | | | | 33983 2 |
| Connexion réducteur excentrique de DN 50 à DN 75 | PP | | | | | 32165 2 |

| Ventilation | Code article |
|---------------------------------------------------------------------------------------------------------------------------------------|--------------|
| Module d'extraction HFEA.23866 avec contrôle du débit d'air pour le montage mural, pour les armoires de sécurité sous paillasse | 24315 2 |
| Module de ventilation à filtration intégrée UFA.20.30-AUS* avec contrôle du débit d'air, pour les armoires de sécurité sous paillasse | 27144 2 |
| Chassis mobile (sans armoire de sécurité) pour intégration du caisson de filtration | 26885 2 |

* 1 x P correspond à la surface de dépose utile
1) Capacité de charge [kg], 2) Volume de rétention (litres), 3) Volume max. des récipients dans l'armoire (litres)



UB-S-90 ◀ 110 cm ▶



Armoire de sécurité sous pailasse
UB-S-90 modèle UB90.060.110.2S
gris clair (RAL 7035), équipée avec 2 x tiroir (tôle d'acier revêtement époxy),
2 x caillebotis (acier inoxydable)
Code article 30427-001-35311



Stockage sécurisé, conforme à la réglementation en vigueur des produits dangereux, inflammables dans les zones de travail

Fonction / Construction :

- **Robuste et durable** : structure extérieure en acier revêtu époxy
- **Confort de travail** : immobilisation des tiroirs dans toutes les positions, accès vertical à tous les récipients, fermeture automatique en cas d'incendie
- **Sûr** : tiroirs avec câble de mise à la terre, borne, bac étanche soudé
- **Utilisation contrôlée** : tiroirs verrouillables avec serrure intégrée, et indicateur de verrouillage des portes (rouge/vert)
- **Mobile** : socle avec roulettes en option, pour un déplacement facile de l'armoire
- **Aération et ventilation** : système d'aération et de ventilation intégrés pour le raccordement (NW 50) à un dispositif technique d'évacuation d'air

Équipement intérieurs disponibles :

- Volume intérieur important, deuxième étagère coulissante pour une exploitation optimale de l'espace lors du stockage de produits inflammables
- Caillebotis
- Fermeture SOFT-CLOSE – Peu importe la force avec laquelle on ferme le tiroir, le système SOFT-CLOSE le freine, pour le fermer sans aucun bruit



Socle à roulettes

Flexibilité : déplacement facile
Stabilité : grâce à des freins intégrés
Positionnement : hauteurs modulables pour relever l'armoire



Le système SOFT-CLOSE

Le mécanisme à ressort assure le freinage du tiroir avant la butée, sa fermeture automatique, lente et silencieuse (en option), même lorsqu'il est poussé puissamment.

Unité d'extraction à fixation murale

Spécialement conçu pour les débits volumiques des armoires de sécurité sous pailasse

Plus d'information et autres modèles à partir de la page 495

Code article 24315



Caractéristiques techniques

| | | UB90.060.110.2S |
|------------------------------------------------------------|-------------------|------------------|
| Dimensions l x P x H extérieur | mm | 1102 x 574 x 600 |
| Dimensions l x P x H intérieur | mm | 979 x 452 x 502 |
| Poids sans équipement intérieur | kg | 180 |
| Extraction d'air | NW | 50 |
| Renouvellement de l'air 10 fois | m ³ /h | 2 |
| Press. diff. (renouv. de l'air 10 fois) | Pa | 1 |
| Press. diff. (renouv. de l'air 10 fois - EK5/AK4) | Pa | 1 |
| Charge maximale | kg | 300 |
| Charge répartie | kg/m ² | 277 |
| Capacité de charge du tiroir | kg | 50 |

Hauteurs de réglage utiles

UB90.060.110(.050).2S
① mm 465**

UB90.060.110.2S
② mm 230***

** sans caillebotis
*** avec deuxième niveau de tiroir

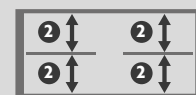



Vue de face

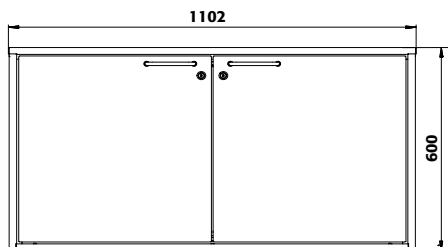

Vue de côté

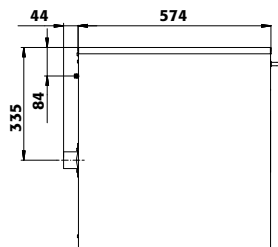

Vue de dessus

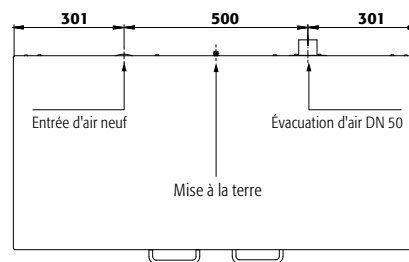

2 couleurs de porte sont disponibles sans frais supplémentaires :



Exemple de commande
Pour bien remplir votre bon de commande



| Modèle | Information / équipement | Code article |
|--------------------|-----------------------------------------------------------------------|--------------|
| UB90.060.110.2S | corps sans équipement intérieur, avec 2 tiroirs | 30427 |
| UB90.060.110.UL.2S | corps sans équipement intérieur, certifié UL/ULC 1275, avec 2 tiroirs | 37047 |

| Couleur du corps | Couleur de porte | Code article |
|-----------------------------------|-----------------------------------|--------------|
| Gris clair RAL 7035 | gris clair RAL 7035 | 001 4 |
| Blanc Laboratoire (sim. RAL 9016) | blanc Laboratoire (sim. RAL 9016) | 005 4 |

| Packs d'équipement (commande uniquement possible en même temps que l'armoire) | Matériau | Code article |
|-------------------------------------------------------------------------------|----------------------------------------------------------|--------------|
| 2x tiroir [V=11.5L] | tôle d'acier revêtement époxy RAL 7035 | 35310 2 |
| 2x tiroir [V=11.5L] | acier inoxydable | 35315 5 |
| 2x tiroir [V=11.5L], 2x callebotis | tôle d'acier revêtement époxy RAL 7035, acier inoxydable | 35311 2 |
| 2x tiroir [V=11.5L], 2x callebotis | acier inoxydable | 35316 5 |
| 2x tiroir [V=11.5L], 1x deuxième niveau de tiroir | tôle d'acier revêtement époxy RAL 7035 | 35314 2 |
| 2x tiroir [V=11.5L], 1x deuxième niveau de tiroir | acier inoxydable | 35318 5 |
| 2x tiroir [V=11.5L], 2x deuxième niveau de tiroir | tôle d'acier revêtement époxy RAL 7035 | 35313 2 |
| 2x tiroir [V=11.5L], 2x deuxième niveau de tiroir | acier inoxydable | 35319 5 |
| 2x tiroir [V=11.5L], 2x callebotis, 2x deuxième niveau de tiroir | tôle d'acier revêtement époxy RAL 7035, acier inoxydable | 35312 2 |
| 2x tiroir [V=11.5L], 2x callebotis, 2x deuxième niveau de tiroir | acier inoxydable | 35317 5 |

| Équipements | Matériau | L x P x H (mm) | 1) | 2) | 3) | Code article |
|----------------------------------------------------------------------|----------------------------------------|-----------------|-------|-------|-------|--------------|
| Deuxième niveau de tiroir pour armoire sous-paillasse L=59 cm | tôle d'acier revêtement époxy RAL 7035 | 443 x 418 x 45* | 25,00 | 3,00 | 2,73 | 30407 2 |
| Deuxième niveau de tiroir pour armoire sous-paillasse L=59 cm | acier inoxydable | 443 x 418 x 45* | 25,00 | 3,00 | 2,73 | 30409 2 |
| Callebotis | acier inoxydable | 417 x 436 x 9 | 75,00 | | | 9975 2 |
| Surbac avec deuxième niveau de tiroir (PU=1 pièce, rec. PU=2 pièces) | PE noir | 434 x 199 x 20* | | 1,50 | 1,36 | 10904 2 |
| Surbac | PP gris | 353 x 406 x 88* | | 11,50 | 10,45 | 9706 2 |
| Caoutchouc antidérapant | noir | 420 x 438 x 1 | | | | 8698 2 |
| Passage de tubes | tôle d'acier revêtement époxy RAL 7035 | 182 x 104 x 48 | | | | 30035 2 |
| Socle à roulettes hauteur = 30 mm | tôle d'acier revêtement époxy RAL 7015 | | | | | 31358 2 |
| Rack à bouteilles pour 15 bouteilles de Ø 70 mm | tôle d'acier revêtement époxy RAL 7035 | 210 x 440 x 30 | | | | 7602 2 |
| Rack à bouteilles pour 32 bouteilles de Ø 40 mm | tôle d'acier revêtement époxy RAL 7035 | 210 x 440 x 30 | | | | 7602 2 |
| Rack à bouteilles pour 8 bouteilles de Ø 90 mm | tôle d'acier revêtement époxy RAL 7035 | 210 x 440 x 30 | | | | 7604 2 |
| Porte-documents DIN A5 | polystyrène | | | | | 30793 2 |
| SOFT-CLOSE | | | | | | 33980 2 |
| Connexion réducteur excentrique de DN 50 à DN 75 | PP | | | | | 32165 2 |

| Ventilation | Code article |
|---------------------------------------------------------------------------------------------------------------------------------------|--------------|
| Module d'extraction HFEA.23866 avec contrôle du débit d'air pour le montage mural, pour les armoires de sécurité sous paillasse | 24315 2 |
| Module de ventilation à filtration intégrée UFA.20.30-AUS* avec contrôle du débit d'air, pour les armoires de sécurité sous paillasse | 27144 2 |
| Chassis mobile (sans armoire de sécurité) pour intégration du caisson de filtration | 26885 2 |

* 1 x P correspond à la surface de dépose utile
1) Capacité de charge [kg], 2) Volume de rétention (litres), 3) Volume max. des récipients dans l'armoire (litres)



UB-ST-90 ◀ 110 cm ▶



Armoire de sécurité sous paillasse

UB-ST-90 modèle UB90.060.110.ST

gris clair (RAL 7035), équipée avec 1 x étagère (tôle d'acier revêtement époxy), 1 x caillebotis, 1 x bac de rétention au sol, 1 x tiroir (tôle d'acier revêtement époxy), 1 x caillebotis (acier inoxydable), 1 x deuxième niveau de tiroir (tôle d'acier revêtement époxy)

Code article 30432-001-33774 4



Stockage sécurisé, conforme à la réglementation en vigueur des produits dangereux, inflammables dans les zones de travail

Fonction / Construction :

- **Robuste et durable** : structure extérieure en acier revêtu époxy
- **Confort de travail** : les portes et tiroirs restent ouverts quelle que soit la position. L'ouverture de la porte à 93° permet d'accéder facilement à tous les récipients
- **Sûr** : tiroir avec câble de mise à la terre, borne, bac étanche soudé, tiroir à fermeture automatique en cas d'incendie
- **Utilisation contrôlée** : munie d'une serrure avec indicateur de verrouillage des portes (rouge/vert)
- **Mobile** : socle avec roulettes en option, pour un déplacement facile de l'armoire
- **Aération et ventilation** : système d'aération et de ventilation intégrés pour le raccordement (NW 50) à un dispositif technique d'évacuation d'air

Équipement intérieurs disponibles :

- compartiment tiroir
- Volume intérieur important, deuxième étagère coulissante pour une exploitation optimale de l'espace lors du stockage de produits inflammables
 - Caillebotis
 - Fermeture SOFT-CLOSE – Peu importe la force avec laquelle on ferme le tiroir, le système SOFT-CLOSE le freine, pour le fermer sans aucun bruit
- compartiment porte
- Étagère d'une capacité de charge de 75 kg
 - Caillebotis
 - Bac de rétention au sol



Le système SOFT-CLOSE

Le mécanisme à ressort assure le freinage du tiroir avant la butée, sa fermeture automatique, lente et silencieuse (en option), même lorsqu'il est poussé puissamment.



Hauteur intérieure optimisée

Capacité de stockage élevée, parfaite pour les récipients de 30 litres, raccordement sans difficulté à la tuyauterie d'alimentation et de vidange

Caisson de ventilation à filtre intégré

Modèle conçu pour fonctionner à basse pression et selon les débits volumiques des armoires de sécurité sous-paillasse.

Plus d'information, à partir de la page 493

Code article 27144 2

(unité de conditionnement en option)



Caractéristiques techniques

| | | UB90.060.110.ST |
|------------------------------------------------------------|-------------------|------------------|
| Dimensions l x P x H extérieur | mm | 1102 x 574 x 600 |
| Dimensions l x P x H intérieur | mm | 979 x 452 x 502 |
| Poids sans équipement intérieur | kg | 180 |
| Extraction d'air | NW | 50 |
| Renouvellement de l'air 10 fois | m ³ /h | 2 |
| Press. diff. (renouv. de l'air 10 fois) | Pa | 1 |
| Press. diff. (renouv. de l'air 10 fois - EK5/AK4) | Pa | 1 |
| Charge maximale | kg | 300 |
| Charge répartie | kg/m ² | 277 |
| Capacité de charge du tiroir | kg | 50 |

Hauteurs de réglage utiles

UB90.060.110.ST

1 mm 400*

2 mm 465**

3 mm 230***

* avec caillebotis

** sans caillebotis

*** avec tiroir de second niveau

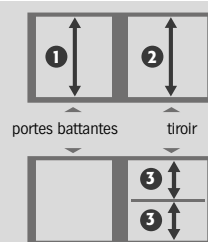



Vue de face

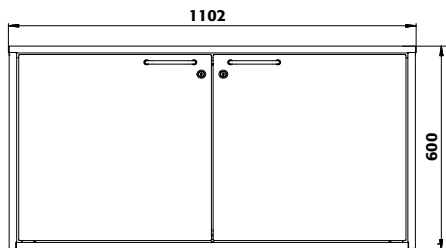

Vue de côté

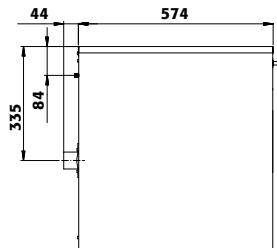

Vue de dessus

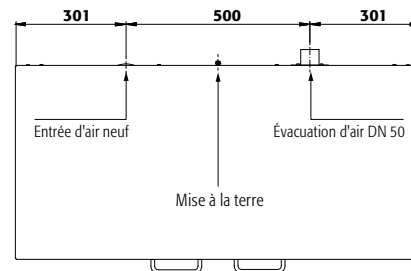

2 couleurs de porte sont disponibles
sans frais supplémentaires :



Exemple de commande
Pour bien remplir votre bon de commande



UB LINE

| Modèle | Information / équipement | Code article |
|-------------------|------------------------------------------------------------------------------------------|--------------|
| UB90.060.110.ST | corps sans équipement intérieur, avec 1 tiroir et 1 porte battante | 30432 |
| UB90.060.110.ULST | corps sans équipement intérieur, certifié UL/ULC 1275, avec 1 tiroir et 1 porte battante | 37043 |

| Couleur du corps | Couleur de porte | Code article |
|-----------------------------------|-----------------------------------|--------------|
| Gris clair RAL 7035 | gris clair RAL 7035 | 001 4 |
| Blanc Laboratoire (sim. RAL 9016) | blanc Laboratoire (sim. RAL 9016) | 005 4 |

| Packs d'équipement (commande uniquement possible en même temps que l'armoire) | Matériau | Code article |
|-----------------------------------------------------------------------------------------------------------------------------------------------------------|-----------------------------------------------------------------------|--------------|
| À gauche: 1x caillebotis, 1x bac de rétention au sol (V=12.0L) À droite: 1x tiroir (V=11.5L) | tôle d'acier revêtement époxy RAL 7035, acier inoxydable | 33773 2 |
| À gauche: 1x caillebotis, 1x bac de rétention au sol (V=11.0L) À droite: 1x tiroir (V=11.5L) | acier inoxydable | 35333 6 |
| À gauche: 1x caillebotis, 1x bac de rétention au sol (V=12.0L) À droite: 1x tiroir (V=11.5L) | tôle d'acier revêtement époxy RAL 7035 | 35334 2 |
| À gauche: 1x caillebotis, 1x bac de rétention au sol (V=11.0L) À droite: 1x tiroir (V=11.5L), 1x caillebotis | acier inoxydable | 30437 6 |
| À gauche: 1x étagère, 1x caillebotis, 1x bac de rétention au sol (V=12.0L) À droite: 1x tiroir (V=11.5L), 1x caillebotis | tôle d'acier revêtement époxy RAL 7035, acier inoxydable | 33774 2 |
| À gauche: 1x étagère, 1x caillebotis, 1x bac de rétention au sol (V=11.0L) À droite: 1x tiroir (V=11.5L), 1x caillebotis, 1x deuxième niveau de tiroir | acier inoxydable | 30438 6 |
| À gauche: 1x tiroir hauteur intérieure optimisée (V=33.0L) À droite: 1x tiroir (V=11.5L) | tôle d'acier revêtement époxy RAL 7035, tôle d'acier revêtement époxy | 30436 4 |

| Équipements | Matériau | L x P x H (mm) | 1) | 2) | 3) | Code article |
|----------------------------------|----------------------------------------|-----------------|-------|-------|-------|--------------|
| Battant de porte battante | | | | | | |
| Étagère | tôle d'acier revêtement époxy RAL 7035 | 462 x 416 x 20* | 30,00 | | | 30441 2 |
| Étagère | acier inoxydable | 462 x 416 x 20* | 30,00 | | | 30442 2 |
| Caillebotis | tôle d'acier revêtement époxy RAL 7035 | 420 x 439 x 60 | 75,00 | | | 5555 2 |
| Caillebotis | acier inoxydable | 420 x 439 x 60 | 75,00 | | | 5776 2 |
| Bac de rétention au sol | tôle d'acier revêtement époxy RAL 7035 | 452 x 427 x 70* | | 12,00 | 10,91 | 7270 2 |
| Bac de rétention au sol | acier inoxydable | 452 x 427 x 78* | | 11,00 | 10,00 | 7381 2 |

| Compartiment de tiroir | Matériau | L x P x H (mm) | 1) | 2) | 3) | Code article |
|----------------------------------------------------------------------|----------------------------------------|-----------------|-------|-------|-------|--------------|
| Deuxième niveau de tiroir pour armoire sous-pailasse L=59 cm | tôle d'acier revêtement époxy RAL 7035 | 443 x 418 x 45* | 25,00 | 3,00 | 2,73 | 30407 2 |
| Deuxième niveau de tiroir pour armoire sous-pailasse L=59 cm | acier inoxydable | 443 x 418 x 45* | 25,00 | 3,00 | 2,73 | 30409 2 |
| Caillebotis | acier inoxydable | 417 x 436 x 9 | 75,00 | | | 9975 2 |
| Surbac avec deuxième niveau de tiroir (PU=1 pièce, rec. PU=2 pièces) | PE noir | 434 x 199 x 20* | | 1,50 | 1,36 | 10904 2 |
| Surbac | PP gris | 353 x 406 x 88* | | 11,50 | 10,45 | 9706 2 |
| Caoutchouc antidérapant | noir | 420 x 438 x 1 | | | | 8698 2 |
| SOFT-CLOSE | | | | | | 33979 2 |

| Deux compartiments | Matériau | L x P x H (mm) | Code article |
|--------------------------------------------------|----------------------------------------|----------------|--------------|
| Passage de tubes | tôle d'acier revêtement époxy RAL 7035 | 182 x 104 x 48 | 30035 2 |
| Socle à roulettes hauteur = 30 mm | tôle d'acier revêtement époxy RAL 7015 | | 31358 2 |
| Rack à bouteilles pour 15 bouteilles de Ø 70 mm | tôle d'acier revêtement époxy RAL 7035 | 210 x 440 x 30 | 7603 2 |
| Rack à bouteilles pour 32 bouteilles de Ø 40 mm | tôle d'acier revêtement époxy RAL 7035 | 210 x 440 x 30 | 7602 2 |
| Rack à bouteilles pour 8 bouteilles de Ø 90 mm | tôle d'acier revêtement époxy RAL 7035 | 210 x 440 x 30 | 7604 2 |
| Porte-documents DIN A5 | polystyrène | | 30793 2 |
| Connexion réducteur excentrique de DN 50 à DN 75 | PP | | 32165 2 |

| Ventilation | Code article |
|--------------------------------------------------------------------------------------------------------------------------------------|--------------|
| Module d'extraction HFEA.23866 avec contrôle du débit d'air pour le montage mural, pour les armoires de sécurité sous pailasse | 24315 2 |
| Module de ventilation à filtration intégrée UFA.20.30-AUS* avec contrôle du débit d'air, pour les armoires de sécurité sous pailasse | 27144 2 |
| Chassis mobile (sans armoire de sécurité) pour intégration du caisson de filtration | 26885 2 |

* 1 x P correspond à la surface de dépose utile
1) Capacité de charge [kg], 2) Volume de rétention (litres), 3) Volume max. des récipients dans l'armoire (litres)



UB-T-90 ◀ 110 cm ▶



Armoire de sécurité sous paillasse

UB-T-90 modèle UB90.060.110.2T

gris clair (RAL 7035), équipée avec 1 x caillebotis (tôle d'acier revêtement époxy), 1 x bac de rétention au sol (tôle d'acier revêtement époxy)

Code article 30443-001-33771 4

Stockage sécurisé, conforme à la réglementation en vigueur des produits dangereux, inflammables dans les zones de travail

Fonction / Construction :

- **Robuste et durable** : structure extérieure en acier revêtu époxy
- **Ergonomique** : maintien des portes en toute position, fermeture automatique en cas d'incendie
- **Confortable** : accès sécurisé à tous les récipients – angle d'ouverture de porte à 93°, intérieur de l'armoire visible dans son entier
- **Utilisation contrôlée** : portes verrouillables avec serrure, indicateur de verrouillage des portes (rouge / vert)
- **Mobile** : socle avec roulettes en option, pour un déplacement facile de l'armoire
- **Aération et ventilation** : système d'aération et de ventilation intégrés pour le raccordement (NW 50) à un dispositif technique d'évacuation d'air

Équipement intérieurs disponibles :

- Bac de rétention au sol
- Étagère d'une capacité de charge de 75 kg
- Caillebotis
- Hauteur intérieure optimisée, parfaite pour le stockage des récipients de 30 litres, retrait et stockage pratiques des récipients, connexion sans difficultés des récipients stockés à la tuyauterie d'alimentation et de vidange



Socle à roulettes

Flexibilité : déplacement facile

Stabilité : grâce à des freins intégrés

Positionnement : hauteurs modulables pour relever l'armoire



Hauteur intérieure optimisée

Capacité de stockage élevée, parfaite pour les récipients de 30 litres, raccordement sans difficulté à la tuyauterie d'alimentation et de vidange

Unité d'extraction à fixation murale

Spécialement conçu pour les débits volumiques des armoires de sécurité sous paillasse

Plus d'information et autres modèles à partir de la page 495

Code article 24315 2



Caractéristiques techniques

| | mm | UB90.060.110.2T |
|------------------------------------------------------------|-------------------|------------------|
| Dimensions l x P x H extérieur | mm | 1102 x 574 x 600 |
| Dimensions l x P x H intérieur | mm | 979 x 452 x 502 |
| Poids sans équipement intérieur | kg | 180 |
| Extraction d'air | NW | 50 |
| Renouvellement de l'air 10 fois | m ³ /h | 2 |
| Press. diff. (renouv. de l'air 10 fois) | Pa | 1 |
| Press. diff. (renouv. de l'air 10 fois - EK5/AK4) | Pa | 1 |
| Charge maximale | kg | 300 |
| Charge répartie | kg/m ² | 277 |

Hauteurs de réglage utiles

UB90.060.110.2T
1 mm 400*

* avec caillebotis

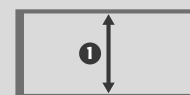



Vue de face

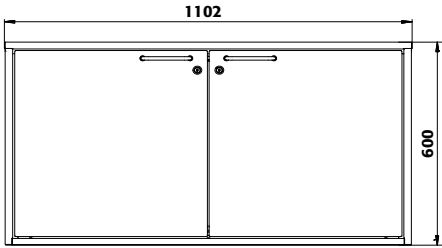

Vue de côté

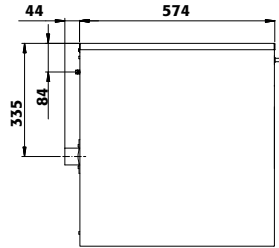

Vue de dessus

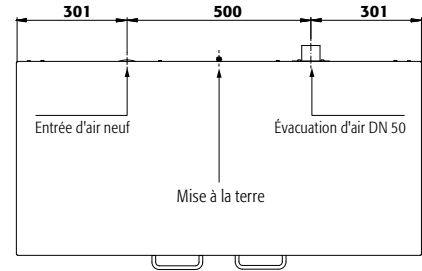

2 couleurs de porte sont disponibles sans frais supplémentaires :



Exemple de commande
Pour bien remplir votre bon de commande



| Modèle | Information / équipement | Code article |
|--------------------|--------------------------------------------------------------------------------|--------------|
| UB90.060.110.2T | corps sans équipement intérieur, avec 2 portes battantes | 30443 |
| UB90.060.110.UL.2T | corps sans équipement intérieur, certifié UL/ULC 1275, avec 2 portes battantes | 37050 |

| Couleur du corps | Couleur de porte | Code article |
|-----------------------------------|-----------------------------------|--------------|
| Gris clair RAL 7035 | gris clair RAL 7035 | 001 4 |
| Blanc Laboratoire (sim. RAL 9016) | blanc Laboratoire (sim. RAL 9016) | 005 4 |

| Packs d'équipement (commande uniquement possible en même temps que l'armoire) | Matériau | Code article |
|-------------------------------------------------------------------------------|-----------------------------------------------------------|--------------|
| 1x caillebotis, 1x bac de rétention au sol (V=25.5L) | tôle d'acier revêtement époxy RAL 7035 | 33771 2 |
| 1x caillebotis, 1x bac de rétention au sol (V=22.0L) | acier inoxydable | 30450 2 |
| 1x étagère, 1x caillebotis, 1x bac de rétention au sol (V=25.5L) | tôle d'acier revêtement époxy RAL 7035 | 33772 2 |
| 1x étagère, 1x caillebotis, 1x bac de rétention au sol (V=22.0L) | acier inoxydable | 30451 2 |
| 1x tiroir hauteur intérieure optimisée (V=33.0L) | tôle d'acier revêtement époxy (électriquement conducteur) | 30449 6 |

| Équipements | Matériau | L x P x H (mm) | 1) | 2) | 3) | Code article |
|--------------------------------------------------|----------------------------------------|-----------------|-------|-------|-------|--------------|
| Étagère | tôle d'acier revêtement époxy RAL 7035 | 969 x 416 x 20* | 30,00 | | | 30454 2 |
| Étagère | acier inoxydable | 968 x 415 x 25* | 30,00 | | | 30455 2 |
| Caillebotis | tôle d'acier revêtement époxy RAL 7035 | 955 x 425 x 60 | 75,00 | | | 8374 2 |
| Caillebotis | acier inoxydable | 955 x 425 x 60 | 75,00 | | | 8375 2 |
| Bac de rétention au sol | tôle d'acier revêtement époxy RAL 7035 | 960 x 427 x 70* | | 25,50 | 23,18 | 8372 2 |
| Bac de rétention au sol | acier inoxydable | 960 x 427 x 75* | | 22,00 | 20,00 | 8373 2 |
| Passage de tubes | tôle d'acier revêtement époxy RAL 7035 | 182 x 104 x 48 | | | | 30035 2 |
| Rack à bouteilles pour 15 bouteilles de Ø 70 mm | tôle d'acier revêtement époxy RAL 7035 | 210 x 440 x 30 | | | | 7603 2 |
| Rack à bouteilles pour 32 bouteilles de Ø 40 mm | tôle d'acier revêtement époxy RAL 7035 | 210 x 440 x 30 | | | | 7602 2 |
| Rack à bouteilles pour 8 bouteilles de Ø 90 mm | tôle d'acier revêtement époxy RAL 7035 | 210 x 440 x 30 | | | | 7604 2 |
| Porte-documents DIN A5 | polystyrène | | | | | 30793 2 |
| Connexion réducteur excentrique de DN 50 à DN 75 | PP | | | | | 32165 2 |

| Ventilation | Code article |
|---------------------------------------------------------------------------------------------------------------------------------------|--------------|
| Module d'extraction HFEA.23866 avec contrôle du débit d'air pour le montage mural, pour les armoires de sécurité sous paillasse | 24315 2 |
| Module de ventilation à filtration intégrée UFA.20.30-AUS* avec contrôle du débit d'air, pour les armoires de sécurité sous paillasse | 27144 2 |
| Chassis mobile (sans armoire de sécurité) pour intégration du caisson de filtration | 26885 2 |

* 1 x P correspond à la surface de dépose utile
1) Capacité de charge (kg), 2) Volume de rétention (litres), 3) Volume max. des récipients dans l'armoire (litres)



UB-S-90 ◀ 089 cm ▶



Armoire de sécurité sous paillasse
UB-S-90 modèle UB90.060.089.S

gris clair (RAL 7035), équipée avec 1 x tiroir (tôle d'acier revêtement époxy),
1 x caillebotis (acier inoxydable)

Code article 30457-001-35299 4



Stockage sécurisé, conforme à la réglementation en vigueur des produits dangereux, inflammables dans les zones de travail

Fonction / Construction :

- **Robuste et durable :** structure extérieure en acier revêtu époxy
- **Confort de travail :** immobilisation des tiroirs dans toutes les positions, accès vertical à tous les récipients, fermeture automatique en cas d'incendie
- **Sûr :** tiroir avec câble de mise à la terre, borne, bac étanche soudé, tiroir à fermeture automatique en cas d'incendie
- **Utilisation contrôlée :** tiroir verrouillable avec serrure intégrée, et indicateur de verrouillage des portes (rouge/vert)
- **Mobile :** socle avec roulettes en option, pour un déplacement facile de l'armoire
- **Aération et ventilation :** système d'aération et de ventilation intégrés pour le raccordement (NW 50) à un dispositif technique d'évacuation d'air

Équipement intérieurs disponibles :

- Volume intérieur important, deuxième étagère coulissante pour une exploitation optimale de l'espace lors du stockage de produits inflammables
- Caillebotis
- Fermeture SOFT-CLOSE – Peu importe la force avec laquelle on ferme le tiroir, le système SOFT-CLOSE le freine, pour le fermer sans aucun bruit



Le système SOFT-CLOSE

Le mécanisme à ressort assure le freinage du tiroir avant la butée, sa fermeture automatique, lente et silencieuse (en option), même lorsqu'il est poussé puissamment.



Deuxième étagère coulissante

Volume intérieur optimisé, exploitation maximale de l'espace lors du stockage de petits récipients

Caisson de ventilation à filtre intégré

Modèle conçu pour fonctionner à basse pression et selon les débits volumiques des armoires de sécurité sous-paillasse.

Plus d'information, à partir de la page 493

Code article 27144 2

(unité de conditionnement en option)



Caractéristiques techniques

| | mm | UB90.060.089.S |
|------------------------------------------------------------|-------------------|-----------------|
| Dimensions l x P x H extérieur | mm | 893 x 574 x 600 |
| Dimensions l x P x H intérieur | mm | 771 x 452 x 502 |
| Poids sans équipement intérieur | kg | 140 |
| Extraction d'air | NW | 50 |
| Renouvellement de l'air 10 fois | m ³ /h | 2 |
| Press. diff. (renouv. de l'air 10 fois) | Pa | 1 |
| Press. diff. (renouv. de l'air 10 fois - EK5/AK4) | Pa | 1 |
| Charge maximale | kg | 300 |
| Charge répartie | kg/m ² | 313 |
| Capacité de charge du tiroir | kg | 50 |

Hauteurs de réglage utiles

| UB90.060.089.S | |
|----------------|-----------|
| 1 | mm 460** |
| 2 | mm 230*** |

** sans caillebotis
*** avec deuxième niveau de tiroir

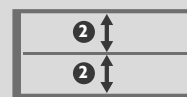
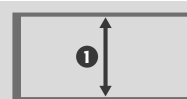



Vue de face

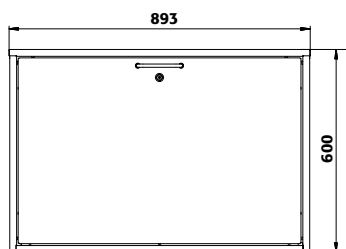

Vue de côté

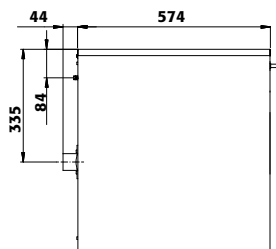

Vue de dessus

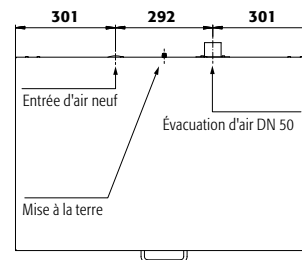

2 couleurs de porte sont disponibles sans frais supplémentaires :



001 005

Exemple de commande

Pour bien remplir votre bon de commande



| Modèle | Information / équipement | Code article |
|------------------|--------------------------------------------------------------------|--------------|
| UB90.060.089.S | corps sans équipement intérieur, avec tiroir | 30457 |
| UB90.060.089.ULS | corps sans équipement intérieur, certifié UL/ULC 1275, avec tiroir | 37024 |

| Couleur du corps | Couleur de porte | Code article |
|-----------------------------------|-----------------------------------|--------------|
| Gris clair RAL 7035 | gris clair RAL 7035 | 001 4 |
| Blanc Laboratoire (sim. RAL 9016) | blanc Laboratoire (sim. RAL 9016) | 005 4 |

| Packs d'équipement (commande uniquement possible en même temps que l'armoire) | Matériau | Code article |
|-------------------------------------------------------------------------------|----------------------------------------------------------|--------------|
| 1x tiroir [V=21.0L] | tôle d'acier revêtement époxy RAL 7035 | 35297 2 |
| 1x tiroir [V=20.0L] | acier inoxydable | 35302 5 |
| 1x tiroir [V=21.0L], 1x caillebotis | tôle d'acier revêtement époxy RAL 7035, acier inoxydable | 35299 2 |
| 1x tiroir [V=20.0L], 1x caillebotis | acier inoxydable | 35303 5 |
| 1x tiroir [V=21.0L], 1x deuxième niveau de tiroir | tôle d'acier revêtement époxy RAL 7035 | 35301 2 |
| 1x tiroir [V=20.0L], 1x deuxième niveau de tiroir | acier inoxydable | 35305 5 |
| 1x tiroir [V=21.0L], 1x caillebotis, 1x deuxième niveau de tiroir | tôle d'acier revêtement époxy RAL 7035, acier inoxydable | 35300 2 |
| 1x tiroir [V=20.0L], 1x caillebotis, 1x deuxième niveau de tiroir | acier inoxydable | 35304 5 |

| Équipements | Matériau | L x P x H (mm) | 1) | 2) | 3) | Code article |
|----------------------------------------------------------------------|----------------------------------------|-----------------|-------|-------|-------|--------------|
| Deuxième niveau de tiroir pour armoire sous-paillasse L=89 cm | tôle d'acier revêtement époxy RAL 7035 | 743 x 418 x 45* | 25,00 | 5,50 | 5,00 | 30406 2 |
| Deuxième niveau de tiroir pour armoire sous-paillasse L=89 cm | acier inoxydable | 743 x 418 x 45* | 25,00 | 5,50 | 5,00 | 30408 2 |
| Caillebotis | acier inoxydable | 717 x 436 x 9 | 75,00 | | | 9974 2 |
| Surbac avec deuxième niveau de tiroir (PU=1 pièce, rec. PU=2 pièces) | PE noir | 734 x 199 x 20* | | 2,50 | 2,27 | 10907 2 |
| Surbac | PP gris | 653 x 406 x 88* | | 21,50 | 19,55 | 9707 2 |
| Caoutchouc antidérapant | noir | 720 x 438 x 1 | | | | 8700 2 |
| Passage de tubes | tôle d'acier revêtement époxy RAL 7035 | 182 x 104 x 48 | | | | 30035 2 |
| Socle à roulettes hauteur = 30 mm | tôle d'acier revêtement époxy RAL 7015 | | | | | 31361 2 |
| Rack à bouteilles pour 15 bouteilles de Ø 70 mm | tôle d'acier revêtement époxy RAL 7035 | 210 x 440 x 30 | | | | 7603 2 |
| Rack à bouteilles pour 32 bouteilles de Ø 40 mm | tôle d'acier revêtement époxy RAL 7035 | 210 x 440 x 30 | | | | 7602 2 |
| Rack à bouteilles pour 8 bouteilles de Ø 90 mm | tôle d'acier revêtement époxy RAL 7035 | 210 x 440 x 30 | | | | 7604 2 |
| Porte-documents DIN A5 | polystyrène | | | | | 30793 2 |
| SOFT-CLOSE | | | | | | 33983 2 |
| Connexion réducteur excentrique de DN 50 à DN 75 | PP | | | | | 32165 2 |

| Ventilation | Code article |
|---------------------------------------------------------------------------------------------------------------------------------------|--------------|
| Module d'extraction HFEA.23866 avec contrôle du débit d'air pour le montage mural, pour les armoires de sécurité sous paillasse | 24315 2 |
| Module de ventilation à filtration intégrée UFA.20.30-AUS* avec contrôle du débit d'air, pour les armoires de sécurité sous paillasse | 27144 2 |
| Chassis mobile (sans armoire de sécurité) pour intégration du caisson de filtration | 26885 2 |

* 1 x P correspond à la surface de dépose utile
1) Capacité de charge [kg], 2) Volume de rétention (litres), 3) Volume max. des récipients dans l'armoire (litres)



UB-T-90 ◀ 089 cm ▶



Armoire de sécurité sous paillasse

UB-T-90 modèle UB90.060.089.2T

gris clair (RAL 7035), équipée avec 1 x caillebotis (tôle d'acier revêtement époxy), 1 x bac de rétention au sol (tôle d'acier revêtement époxy)

Code article 30464-001-33767 4



Stockage sécurisé, conforme à la réglementation en vigueur des produits dangereux, inflammables dans les zones de travail

Fonction / Construction :

- **Robuste et durable** : structure extérieure en acier revêtu époxy
- **Ergonomique** : maintien des portes en toute position, fermeture automatique en cas d'incendie
- **Confortable** : accès sécurisé à tous les récipients – angle d'ouverture de porte à 93°, intérieur de l'armoire visible dans son entier
- **Utilisation contrôlée** : portes verrouillables avec serrure, indicateur de verrouillage des portes (rouge / vert)
- **Mobile** : socle avec roulettes en option, pour un déplacement facile de l'armoire
- **Aération et ventilation** : système d'aération et de ventilation intégrés pour le raccordement (NW 50) à un dispositif technique d'évacuation d'air

Équipement intérieurs disponibles :

équipement armoire

- Bac de rétention au sol
- Étagère d'une capacité de charge de 75 kg
- Caillebotis
- Hauteur intérieure optimisée, parfaite pour le stockage des récipients de 30 litres, retrait et stockage pratiques des récipients, connexion sans difficultés des récipients stockés à la tuyauterie d'alimentation et de vidange



Socle à roulettes

Flexibilité : déplacement facile

Stabilité : grâce à des freins intégrés

Positionnement : hauteurs modulables pour relever l'armoire

Unité d'extraction à fixation murale

Spécialement conçu pour les débits volumiques des armoires de sécurité sous paillasse

Plus d'information et autres modèles à partir de la page 495

Code article 24315 2



Caractéristiques techniques

| | | UB90.060.089.2T |
|------------------------------------------------------------|-------------------|-----------------|
| Dimensions l x P x H extérieur | mm | 893 x 574 x 600 |
| Dimensions l x P x H intérieur | mm | 771 x 452 x 502 |
| Poids sans équipement intérieur | kg | 140 |
| Extraction d'air | NW | 50 |
| Renouvellement de l'air 10 fois | m ³ /h | 2 |
| Press. diff. (renouv. de l'air 10 fois) | Pa | 1 |
| Press. diff. (renouv. de l'air 10 fois - EK5/AK4) | Pa | 1 |
| Charge maximale | kg | 300 |
| Charge répartie | kg/m ² | 313 |

Hauteurs de réglage utiles

UB90.060.089.2T
1 mm 460**

* avec caillebotis





Vue de face

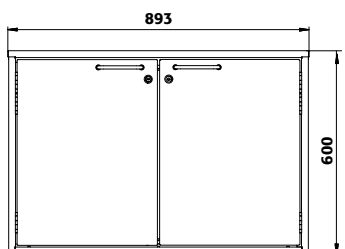

Vue de côté

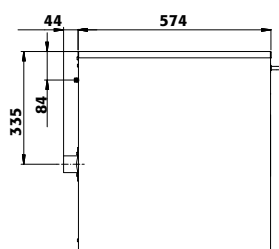

Vue de dessus

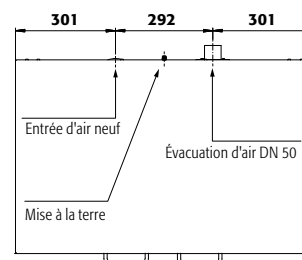

2 couleurs de porte sont disponibles sans frais supplémentaires :



Exemple de commande
Pour bien remplir votre bon de commande



| Modèle | Information / équipement | Code article |
|-------------------|--------------------------------------------------------------------------------|--------------|
| UB90.060.089.2T | corps sans équipement intérieur, avec 2 portes battantes | 30464 |
| UB90.060.089.UL2T | corps sans équipement intérieur, certifié UL/ULC 1275, avec 2 portes battantes | 37020 |

| Couleur du corps | Couleur de porte | Code article |
|-----------------------------------|-----------------------------------|--------------|
| Gris clair RAL 7035 | gris clair RAL 7035 | 001 4 |
| Blanc Laboratoire (sim. RAL 9016) | blanc Laboratoire (sim. RAL 9016) | 005 4 |

| Packs d'équipement (commande uniquement possible en même temps que l'armoire) | Matériau | Code article |
|-------------------------------------------------------------------------------|----------------------------------------|--------------|
| 1x caillebotis, 1x bac de rétention au sol (V=20.0L) | tôle d'acier revêtement époxy RAL 7035 | 33767 2 |
| 1x caillebotis, 1x bac de rétention au sol (V=22.0L) | acier inoxydable | 30468 6 |
| 1x étagère, 1x caillebotis, 1x bac de rétention au sol (V=20.0L) | tôle d'acier revêtement époxy RAL 7035 | 33768 2 |
| 1x étagère, 1x caillebotis, 1x bac de rétention au sol (V=22.0L) | acier inoxydable | 30469 6 |

| Équipements | Matériau | L x P x H (mm) | 1) | 2) | 3) | Code article |
|--------------------------------------------------|----------------------------------------|-----------------|-------|-------|----|--------------|
| Étagère | tôle d'acier revêtement époxy RAL 7035 | 763 x 416 x 20* | 30,00 | | | 30418 2 |
| Étagère | acier inoxydable | 763 x 416 x 20* | 30,00 | | | 30419 2 |
| Caillebotis | tôle d'acier revêtement époxy RAL 7035 | 724 x 417 x 70 | 75,00 | | | 11165 2 |
| Caillebotis | acier inoxydable | 724 x 417 x 70 | 75,00 | | | 11168 2 |
| Bac de rétention au sol | tôle d'acier revêtement époxy RAL 7035 | 753 x 427 x 70* | 20,00 | 18,18 | | 12681 2 |
| Bac de rétention au sol | acier inoxydable | 753 x 427 x 90* | 22,00 | 20,00 | | 12808 6 |
| Passage de tubes | tôle d'acier revêtement époxy RAL 7035 | 182 x 104 x 48 | | | | 30035 2 |
| Socle à roulettes hauteur = 30 mm | tôle d'acier revêtement époxy RAL 7015 | | | | | 31361 2 |
| Rack à bouteilles pour 15 bouteilles de Ø 70 mm | tôle d'acier revêtement époxy RAL 7035 | 210 x 440 x 30 | | | | 7603 2 |
| Rack à bouteilles pour 32 bouteilles de Ø 40 mm | tôle d'acier revêtement époxy RAL 7035 | 210 x 440 x 30 | | | | 7602 2 |
| Rack à bouteilles pour 8 bouteilles de Ø 90 mm | tôle d'acier revêtement époxy RAL 7035 | 210 x 440 x 30 | | | | 7604 2 |
| Porte-documents DIN A5 | polystyrène | | | | | 30793 2 |
| Connexion réducteur excentrique de DN 50 à DN 75 | PP | | | | | 32165 2 |

| Ventilation | Code article |
|---------------------------------------------------------------------------------------------------------------------------------------|--------------|
| Module d'extraction HFEA.23866 avec contrôle du débit d'air pour le montage mural, pour les armoires de sécurité sous paillasse | 24315 2 |
| Module de ventilation à filtration intégrée UFA.20.30-AUS* avec contrôle du débit d'air, pour les armoires de sécurité sous paillasse | 27144 2 |
| Chassis mobile (sans armoire de sécurité) pour intégration du caisson de filtration | 26885 2 |

* 1 x P correspond à la surface de dépose utile
1) Capacité de charge (kg), 2) Volume de rétention (litres), 3) Volume max. des récipients dans l'armoire (litres)



UB-S-90 ◀ 059 cm ▶



Armoire de sécurité sous paillasse
UB-S-90 modèle UB90.060.059.S

gris clair (RAL 7035), équipée avec 1 x tiroir (tôle d'acier revêtement époxy),
1 x caillebotis (acier inoxydable)

Code article 30472-001-35286

Stockage sécurisé, conforme à la réglementation en vigueur des produits dangereux, inflammables dans les zones de travail

Fonction / Construction :

- **Robuste et durable** : structure extérieure en acier revêtu époxy
- **Confort de travail** : immobilisation des tiroirs dans toutes les positions, accès vertical à tous les récipients, fermeture automatique en cas d'incendie
- **Sûr** : tiroir avec câble de mise à la terre, borne, bac étanche soudé, tiroir à fermeture automatique en cas d'incendie
- **Utilisation contrôlée** : tiroir verrouillable avec serrure intégrée, et indicateur de verrouillage des portes (rouge/vert)
- **Mobile** : socle avec roulettes en option, pour un déplacement facile de l'armoire
- **Aération et ventilation** : système d'aération et de ventilation intégrés pour le raccordement (NW 50) à un dispositif technique d'évacuation d'air

Équipement intérieurs disponibles :

- Volume intérieur important, deuxième étagère coulissante pour une exploitation optimale de l'espace lors du stockage de produits inflammables
- Caillebotis
- Fermeture SOFT-CLOSE – Peu importe la force avec laquelle on ferme le tiroir, le système SOFT-CLOSE le freine, pour le fermer sans aucun bruit



Deuxième étagère coulissante

Volume intérieur optimisé, exploitation maximale de l'espace lors du stockage de petits récipients



Le système SOFT-CLOSE

Le mécanisme à ressort assure le freinage du tiroir avant la butée, sa fermeture automatique, lente et silencieuse (en option), même lorsqu'il est poussé puissamment.

Caisson de ventilation à filtre intégré

Modèle conçu pour fonctionner à basse pression et selon les débits volumiques des armoires de sécurité sous-paillasse.

Plus d'information, à partir de la page 493

Code article 27144

(unité de conditionnement en option)



Caractéristiques techniques

| | | UB90.060.059.S |
|------------------------------------------------------------|-------------------|-----------------------|
| Dimensions l x P x H extérieur | mm | 593 x 574 x 600 |
| Dimensions l x P x H intérieur | mm | 470 x 452 x 502 |
| Poids sans équipement intérieur | kg | 120 |
| Extraction d'air | NW | 50 |
| Renouvellement de l'air 10 fois | m ³ /h | 1 |
| Press. diff. (renouv. de l'air 10 fois) | Pa | 1 |
| Press. diff. (renouv. de l'air 10 fois - EK5/AK4) | Pa | 1 |
| Charge maximale | kg | 300 |
| Charge répartie | kg/m ² | 450 |
| Capacité de charge du tiroir | kg | 50 |

Hauteurs de réglage utiles

- UB90.060.059.S**
- ① mm 460**
 - ② mm 230***

** sans caillebotis
*** avec deuxième niveau de tiroir

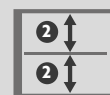
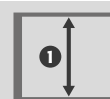



Vue de face

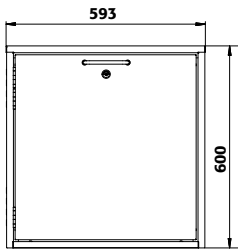

Vue de côté

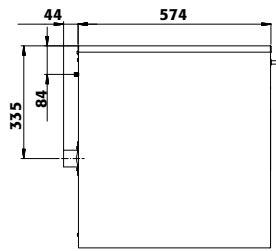

Vue de dessus

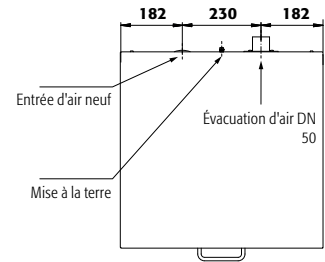

Devons-nous entreposer les substances dangereuses debout à proximité immédiate du lieu de travail ?

Nos unités de base d'une hauteur de 80 cm peuvent être parfaitement intégrées et offrent également de la place pour des contenants de 2,5 litres.



Veuillez trouver ce modèle à partir de la page 324

UB LINE

2 couleurs de porte sont disponibles sans frais supplémentaires :



Exemple de commande

Pour bien remplir votre bon de commande



| Modèle | Information / équipement | Code article |
|------------------|--------------------------------------------------------------------|--------------|
| UB90.060.059.S | corps sans équipement intérieur, avec tiroir | 30472 |
| UB90.060.059.ULS | corps sans équipement intérieur, certifié UL/ULC 1275, avec tiroir | 37004 |

| Couleur du corps | Couleur de porte | Code article |
|-----------------------------------|-----------------------------------|--------------|
| Gris clair RAL 7035 | gris clair RAL 7035 | 001 4 |
| Blanc Laboratoire (sim. RAL 9016) | blanc Laboratoire (sim. RAL 9016) | 005 4 |

| Packs d'équipement (commande uniquement possible en même temps que l'armoire) | Matériau | Code article |
|-------------------------------------------------------------------------------|----------------------------------------------------------|--------------|
| 1x tiroir [V=11.5L] | tôle d'acier revêtement époxy RAL 7035 | 35284 2 |
| 1x tiroir [V=11.5L] | acier inoxydable | 35289 6 |
| 1x tiroir [V=11.5L], 1x caillebotis | tôle d'acier revêtement époxy RAL 7035, acier inoxydable | 35286 2 |
| 1x tiroir [V=11.5L], 1x caillebotis | acier inoxydable | 35290 6 |
| 1x tiroir [V=11.5L], 1x deuxième niveau de tiroir | tôle d'acier revêtement époxy RAL 7035 | 35288 2 |
| 1x tiroir [V=11.5L], 1x deuxième niveau de tiroir | acier inoxydable | 35292 6 |
| 1x tiroir [V=11.5L], 1x caillebotis, 1x deuxième niveau de tiroir | tôle d'acier revêtement époxy RAL 7035, acier inoxydable | 35287 2 |
| 1x tiroir [V=11.5L], 1x caillebotis, 1x deuxième niveau de tiroir | acier inoxydable | 35291 6 |

| Équipements | Matériau | L x P x H (mm) | 1) 2) 3) | Code article |
|----------------------------------------------------------------------|----------------------------------------|-----------------|-----------------|--------------|
| Deuxième niveau de tiroir | tôle d'acier revêtement époxy RAL 7035 | 430 x 418 x 45* | 25,00 3,00 2,73 | 30476 2 |
| Deuxième niveau de tiroir | acier inoxydable | 430 x 418 x 45* | 25,00 3,00 2,73 | 30477 2 |
| Caillebotis | acier inoxydable | 417 x 436 x 9 | 75,00 | 9975 2 |
| Surbac avec deuxième niveau de tiroir (PU=1 pièce, rec. PU=2 pièces) | PE noir | 420 x 199 x 20* | 1,50 1,36 | 10905 2 |
| Surbac | PP gris | 353 x 406 x 88* | 11,50 10,45 | 9706 2 |
| Caoutchouc antidérapant | noir | 420 x 438 x 1 | | 8698 2 |
| Passage de tubes | tôle d'acier revêtement époxy RAL 7035 | 182 x 104 x 48 | | 30035 2 |
| Socle à roulettes hauteur = 30 mm | tôle d'acier revêtement époxy RAL 7015 | | | 31360 2 |
| Rack à bouteilles pour 15 bouteilles de Ø 70 mm | tôle d'acier revêtement époxy RAL 7035 | 210 x 440 x 30 | | 7603 2 |
| Rack à bouteilles pour 32 bouteilles de Ø 40 mm | tôle d'acier revêtement époxy RAL 7035 | 210 x 440 x 30 | | 7602 2 |
| Rack à bouteilles pour 8 bouteilles de Ø 90 mm | tôle d'acier revêtement époxy RAL 7035 | 210 x 440 x 30 | | 7604 2 |
| Porte-documents DIN A5 | polystyrène | | | 30793 2 |
| SOFT-CLOSE | | | | 33983 2 |
| Connexion réducteur excentrique de DN 50 à DN 75 | PP | | | 32165 2 |

| Ventilation | Code article |
|---------------------------------------------------------------------------------------------------------------------------------------|--------------|
| Module d'extraction HFEA.23866 avec contrôle du débit d'air pour le montage mural, pour les armoires de sécurité sous paillasse | 24315 2 |
| Module de ventilation à filtration intégrée UFA.20.30-AUS* avec contrôle du débit d'air, pour les armoires de sécurité sous paillasse | 27144 2 |
| Chassis mobile (sans armoire de sécurité) pour intégration du caisson de filtration | 26885 2 |

* 1 x P correspond à la surface de dépose utile
1) Capacité de charge [kg], 2) Volume de rétention (litres), 3) Volume max. des récipients dans l'armoire (litres)



UB-T-90 ◀ 059 cm ▶



Armoire de sécurité sous paillasse

UB-T-90 modèle UB90.060.059.T

gris clair (RAL 7035), équipée avec 1 x caillebotis (tôle d'acier revêtement époxy), 1 x bac de rétention au sol (tôle d'acier revêtement époxy)

Code article 30481-001-33763 4

Stockage sécurisé, conforme à la réglementation en vigueur des produits dangereux, inflammables dans les zones de travail

Fonction / Construction :

- **Robuste et durable** : structure extérieure en acier revêtu époxy
- **Ergonomique** : la porte reste à la position lors de l'ouverture, fermeture automatique en cas d'incendie
- **Confortable** : accès sécurisé à tous les récipients – angle d'ouverture de porte à 93°, intérieur de l'armoire visible dans son entier
- **Utilisation contrôlée** : porte verrouillable avec serrure, indicateur de verrouillage de porte (rouge / vert)
- **Mobile** : socle avec roulettes en option, pour un déplacement facile de l'armoire
- **Aération et ventilation** : système d'aération et de ventilation intégrés pour le raccordement (NW 50) à un dispositif technique d'évacuation d'air

Équipement intérieurs disponibles :

- Bac de rétention au sol
- Étagère d'une capacité de charge de 75 kg
- Caillebotis
- Hauteur intérieure optimisée, parfaite pour le stockage des récipients de 30 litres, retrait et stockage pratiques des récipients, connexion sans difficultés des récipients stockés à la tuyauterie d'alimentation et de vidange



Socle à roulettes

Flexibilité : déplacement facile

Stabilité : grâce à des freins intégrés

Positionnement : hauteurs modulables pour relever l'armoire

Caisson de ventilation à filtre intégré

Modèle conçu pour fonctionner à basse pression et selon les débits volumiques des armoires de sécurité sous-paillasse.

Plus d'information, à partir de la page 493

Code article 27144

(unité de conditionnement en option)



Caractéristiques techniques

| | | UB90.060.059.T |
|------------------------------------------------------------|-------------------|-----------------|
| Dimensions l x P x H extérieur | mm | 593 x 574 x 600 |
| Dimensions l x P x H intérieur | mm | 470 x 452 x 502 |
| Poids sans équipement intérieur | kg | 120 |
| Extraction d'air | NW | 50 |
| Renouvellement de l'air 10 fois | m ³ /h | 1 |
| Press. diff. (renouv. de l'air 10 fois) | Pa | 1 |
| Press. diff. (renouv. de l'air 10 fois - EK5/AK4) | Pa | 1 |
| Charge maximale | kg | 300 |
| Charge répartie | kg/m ² | 450 |

Hauteurs de réglage utiles

UB90.060.059.T(R)
① mm 400*

* avec caillebotis

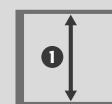



Vue de face

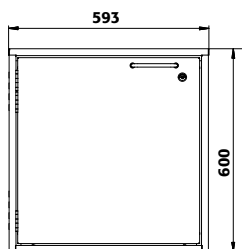

Vue de côté

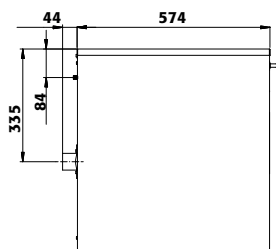

Vue de dessus

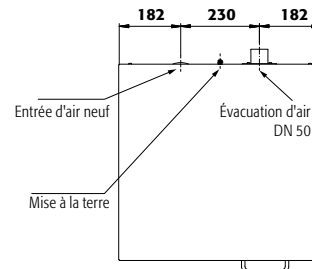

Devons-nous entreposer les substances dangereuses debout à proximité immédiate du lieu de travail ?

Nos unités de base d'une hauteur de 80 cm peuvent être parfaitement intégrées et offrent également de la place pour des conteneurs de 2,5 litres.



Veuillez trouver ce modèle à partir de la page 324

UB LINE

2 couleurs de porte sont disponibles sans frais supplémentaires :



001 005

Exemple de commande
Pour bien remplir votre bon de commande



| Modèle | Information / équipement | Code article |
|-------------------|---------------------------------------------------------------------------------------------------------------|--------------|
| UB90.060.059.T | corps sans équipement intérieur, avec charnières de porte à gauche, avec porte battante | 30481 |
| UB90.060.059.TR | corps sans équipement intérieur, avec charnières de porte à droite, avec porte battante | 30482 |
| UB90.060.059.ULT | corps sans équipement intérieur, avec charnières de porte à gauche, certifié UL/ULC 1275, avec porte battante | 37007 |
| UB90.060.059.ULTR | corps sans équipement intérieur, avec charnières de porte à droite, certifié UL/ULC 1275, avec porte battante | 37010 |

| Couleur du corps | Couleur de porte | Code article |
|-----------------------------------|-----------------------------------|--------------|
| Gris clair RAL 7035 | gris clair RAL 7035 | 001 4 |
| Blanc Laboratoire (sim. RAL 9016) | blanc Laboratoire (sim. RAL 9016) | 005 4 |

| Packs d'équipement (commande uniquement possible en même temps que l'armoire) | Matériau | Code article |
|-------------------------------------------------------------------------------|--------------------------------------------------------------------|--------------|
| 1x caillebotis, 1x bac de rétention au sol [V=12.0L] | tôle d'acier revêtement époxy RAL 7035 | 33763 2 |
| 1x caillebotis, 1x bac de rétention au sol [V=11.0L] | acier inoxydable | 30488 2 |
| 1x étagère, 1x caillebotis, 1x bac de rétention au sol [V=12.0L] | tôle d'acier revêtement époxy RAL 7035 | 33764 2 |
| 1x étagère, 1x caillebotis, 1x bac de rétention au sol [V=11.0L] | acier inoxydable | 30489 2 |
| 1x tiroir hauteur intérieure optimisée [V=33.0L] | tôle d'acier revêtement époxy (électriquement conducteur) RAL 7035 | 30487 4 |

| Équipements | Matériau | L x P x H (mm) | 1) | 2) | 3) | Code article |
|--------------------------------------------------|----------------------------------------|-----------------|-------|-------|-------|--------------|
| Étagère | tôle d'acier revêtement époxy RAL 7035 | 462 x 416 x 20* | 30,00 | | | 30441 2 |
| Étagère | acier inoxydable | 462 x 416 x 20* | 30,00 | | | 30442 2 |
| Caillebotis | tôle d'acier revêtement époxy RAL 7035 | 420 x 439 x 60 | 75,00 | | | 5555 2 |
| Caillebotis | acier inoxydable | 420 x 439 x 60 | 75,00 | | | 5776 2 |
| Bac de rétention au sol | tôle d'acier revêtement époxy RAL 7035 | 452 x 427 x 70* | | 12,00 | 10,91 | 7270 2 |
| Bac de rétention au sol | acier inoxydable | 452 x 427 x 78* | | 11,00 | 10,00 | 7381 2 |
| Socle à roulettes hauteur = 30 mm | tôle d'acier revêtement époxy RAL 7015 | | | | | 31360 2 |
| Passage de tubes | tôle d'acier revêtement époxy RAL 7035 | 182 x 104 x 48 | | | | 30035 2 |
| Rack à bouteilles pour 15 bouteilles de Ø 70 mm | tôle d'acier revêtement époxy RAL 7035 | 210 x 440 x 30 | | | | 7603 2 |
| Rack à bouteilles pour 32 bouteilles de Ø 40 mm | tôle d'acier revêtement époxy RAL 7035 | 210 x 440 x 30 | | | | 7602 2 |
| Rack à bouteilles pour 8 bouteilles de Ø 90 mm | tôle d'acier revêtement époxy RAL 7035 | 210 x 440 x 30 | | | | 7604 2 |
| Porte-documents DIN A5 | polystyrène | | | | | 30793 2 |
| Connexion réducteur excentrique de DN 50 à DN 75 | PP | | | | | 32165 2 |

| Ventilation | Code article |
|---------------------------------------------------------------------------------------------------------------------------------------|--------------|
| Module d'extraction HFEA.23866 avec contrôle du débit d'air pour le montage mural, pour les armoires de sécurité sous paillasse | 24315 2 |
| Module de ventilation à filtration intégrée UFA.20.30-AUS* avec contrôle du débit d'air, pour les armoires de sécurité sous paillasse | 27144 2 |
| Chassis mobile (sans armoire de sécurité) pour intégration du caisson de filtration | 26885 2 |

* 1) X P correspond à la surface de dépose utile
1) Capacité de charge [kg], 2) Volume de rétention (litres), 3) Volume max. des récipients dans l'armoire (litres)



UB-S-90 ◀ 140 cm ▶ Profondeur 050 cm



Stockage sécurisé, conforme à la réglementation en vigueur des produits dangereux, inflammables dans les zones de travail



Armoire de sécurité sous paillasse

UB-S-90 modèle UB90.060.140.050.2S

gris clair (RAL 7035), équipée avec 1 x tiroir (tôle d'acier revêtement époxy),
1 x tiroir (tôle d'acier revêtement époxy)

Code article 30402-001-35359

Fonction / Construction :

- **Robuste et durable** : structure extérieure en acier revêtu époxy
- **Confort de travail** : immobilisation des tiroirs dans toutes les positions, accès vertical à tous les récipients, fermeture automatique en cas d'incendie
- **Sûr** : tiroirs avec câble de mise à la terre, borne, bac étanche soudé
- **Utilisation contrôlée** : tiroirs verrouillables avec serrure intégrée, et indicateur de verrouillage des portes (rouge/vert)
- **Mobile** : socle avec roulettes en option, pour un déplacement facile de l'armoire
- **Aération et ventilation** : système d'aération et de ventilation intégrés pour le raccordement (NW 50) à un dispositif technique d'évacuation d'air

Équipement intérieurs disponibles :

- Volume intérieur important, deuxième étagère coulissante pour une exploitation optimale de l'espace lors du stockage de produits inflammables
- Caillebotis
- Fermeture SOFT-CLOSE – Peu importe la force avec laquelle on ferme le tiroir, le système SOFT-CLOSE le freine, pour le fermer sans aucun bruit



Vue de dessus

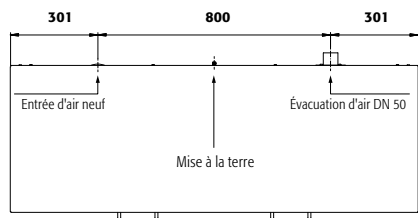

Vue de côté

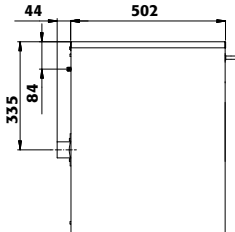

Caractéristiques techniques UB90.060.140.050.2S

| | | |
|------------------------------------------------------------|-------|------------------|
| Dimensions l x P x H extérieur | mm | 1402 x 502 x 600 |
| Dimensions l x P x H intérieur | mm | 1279 x 382 x 502 |
| Poids sans équipement intérieur | kg | 205 |
| Renouvellement de l'air 10 fois | m³/h | 3 |
| Press. diff. (renouv. de l'air 10 fois) | Pa | 1 |
| Press. diff. (renouv. de l'air 10 fois - EK5/AK4) | Pa | 1 |
| Charge maximale | kg | 300 |
| Charge répartie | kg/m² | 240 |
| Capacité de charge du tiroir | kg | 50,00 |

2 couleurs de porte sont disponibles sans frais supplémentaires :



Exemple de commande
Pour bien remplir votre bon de commande



Modèle

UB90.060.140.050.2S

UB90.060.140.050.UL2S

Information / équipement

corps sans équipement intérieur, avec 2 tiroirs

corps sans équipement intérieur, certifié UL/ULC 1275, avec 2 tiroirs

Code article

30402

37058



Couleur du corps

Gris clair RAL 7035

Blanc Laboratoire (sim. RAL 9016)

Couleur de porte

gris clair RAL 7035

blanc Laboratoire (sim. RAL 9016)

Code article

001

005



Packs d'équipement

(commande uniquement possible en même temps que l'armoire)

Matériau

tôle d'acier revêtement époxy RAL 7035

Code article

35359

À gauche: 1x tiroir (V=175L)

À droite: 1x tiroir (V=10.0L)



Équipements

Matériau

Deuxième niveau de tiroir pour armoire sous-paillasse L=59 cm

tôle d'acier revêtement époxy RAL 7035

L x P x H (mm)

25,00

2,50

2,27

16590

Deuxième niveau de tiroir pour armoire sous-paillasse L=89 cm

tôle d'acier revêtement époxy RAL 7035

743 x 346 x 45*

25,00

4,50

4,09

16589

Caillebotis pour armoire sous-paillasse L=59 cm

acier inoxydable

417 x 364 x 9

75,00

18922

Caillebotis pour armoire sous-paillasse L=89 cm

acier inoxydable

717 x 364 x 9

75,00

19619

Passage de tubes

tôle d'acier revêtement époxy RAL 7035

182 x 104 x 48

30035

Socle à roulettes hauteur = 30 mm

tôle d'acier revêtement époxy RAL 7015

31359

SOFT-CLOSE

33982

Connexion réducteur excentrique de DN 50 à DN 75

PP

32165

* l x P correspond à la surface de dépose utile

1) Capacité de charge (kg), 2) Volume de rétention (litres), 3) Volume max. des récipients dans l'armoire (litres)



Stockage sécurisé, conforme à la réglementation en vigueur des produits dangereux, inflammables dans les zones de travail

Fonction / Construction :

- **Robuste et durable :** structure extérieure en acier revêtu époxy
- **Confort de travail :** les portes et tiroirs restent ouverts quelle que soit la position. L'ouverture de la porte à 93° permet d'accéder facilement à tous les récipients
- **Sûr :** tiroir avec câble de mise à la terre, borne, bac étanche soudé, tiroir à fermeture automatique en cas d'incendie
- **Utilisation contrôlée :** munie d'une serrure avec indicateur de verrouillage des portes (rouge/vert)
- **Mobile :** socle avec roulettes en option, pour un déplacement facile de l'armoire
- **Aération et ventilation :** système d'aération et de ventilation intégrés pour le raccordement (NW 50) à un dispositif technique d'évacuation d'air



Armoire de sécurité sous paillasse

UB-ST-90 modèle UB90.060.140.050.S2T

gris clair (RAL 7035), équipée avec 1 x caillebotis (tôle d'acier revêtement époxy), 1 x bac de rétention au sol, 1 x tiroir (tôle d'acier revêtement époxy), 1 x caillebotis (acier inoxydable)

Code article 30411-001-33779



Équipement intérieurs disponibles :

compartiment tiroir

- Volume intérieur important, deuxième étagère coulissante pour une exploitation optimale de l'espace lors du stockage de produits inflammables
- Caillebotis
- Fermeture SOFT-CLOSE – Peu importe la force avec laquelle on ferme le tiroir, le système SOFT-CLOSE le freine, pour le fermer sans aucun bruit

compartiment porte

- Étagère d'une capacité de charge de 75 kg
- Caillebotis
- Bac de rétention au sol

Vue de dessus

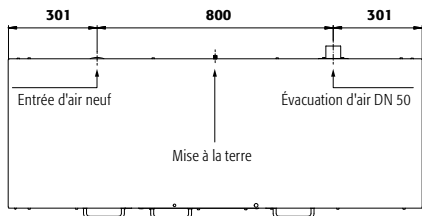

Vue de côté

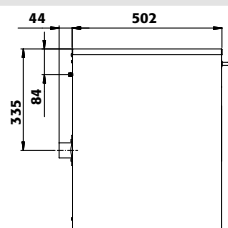

Caractéristiques techniques UB90.060.140.050.S2T

| | | |
|------------------------------------------------------------------|-------------------|------------------|
| Dimensions l x P x H extérieur | mm | 1402 x 502 x 600 |
| Dimensions l x P x H intérieur | mm | 1279 x 382 x 502 |
| Poids sans équipement intérieur | kg | 205 |
| Renouvellement de l'air 10 fois | m ³ /h | 3 |
| Press. diff. (renouv. de l'air 10 fois) | Pa | 1 |
| Press. diff. (renouv. de l'air 10 fois - EK5/AK4) | Pa | 1 |
| Charge maximale | kg | 300 |
| Charge répartie | kg/m ² | 240 |
| Capacité de charge du tiroir | kg | 50,00 |

| Modèle | Information / équipement | Code article |
|------------------------|--------------------------------------------------------------------------------------------|--------------|
| UB90.060.140.050.S2T | corps sans équipement intérieur, avec 1 tiroir et 2 portes battantes | 30411 |
| UB90.060.140.050.ULS2T | corps sans équipement intérieur, certifié UL/ULC 1275, avec 1 tiroir et 2 portes battantes | 37062 |

| Couleur du corps | Couleur de porte | Code article |
|-----------------------------------|-----------------------------------|--------------|
| Gris clair RAL 7035 | gris clair RAL 7035 | 001 4 |
| Blanc Laboratoire (sim. RAL 9016) | blanc Laboratoire (sim. RAL 9016) | 005 6 |

| Packs d'équipement (commande uniquement possible en même temps que l'armoire) | Matériau | Code article |
|-------------------------------------------------------------------------------------------------------------|----------------------------------------------------------|----------------|
| À gauche: 1x caillebotis, 1x bac de rétention au sol (V=16.5L) À droite: 1x tiroir (V=10.0L) | tôle d'acier revêtement époxy RAL 7035 | 35361 2 |
| À gauche: 1x caillebotis, 1x bac de rétention au sol (V=16.5L) À droite: 1x tiroir (V=10.0L) | tôle d'acier revêtement époxy RAL 7035, acier inoxydable | 33779 2 |
| À gauche: 1x étagère, 1x caillebotis, 1x bac de rétention au sol (V=16.5L) À droite: 1x tiroir (V=10.0L) | tôle d'acier revêtement époxy RAL 7035, acier inoxydable | 33780 2 |

| Équipements | Matériau | L x P x H (mm) | 1) | 2) | 3) | Code article |
|---------------------------------------------------------------|----------------------------------------|-----------------|-------|-------|-------|----------------|
| Étagère | tôle d'acier revêtement époxy RAL 7035 | 759 x 344 x 20* | 30,00 | | | 30380 2 |
| Deuxième niveau de tiroir pour armoire sous-paillasse L=59 cm | tôle d'acier revêtement époxy RAL 7035 | 443 x 346 x 45* | 25,00 | 2,50 | 2,27 | 16590 6 |
| Caillebotis pour armoire sous-paillasse L=89 cm | tôle d'acier revêtement époxy RAL 7035 | 751 x 353 x 60 | 75,00 | | | 18811 2 |
| Caillebotis pour armoire sous-paillasse L=59 cm | acier inoxydable | 417 x 364 x 9 | 75,00 | | | 18922 2 |
| Bac de rétention au sol | tôle d'acier revêtement époxy RAL 7035 | 753 x 355 x 70* | | 16,50 | 15,00 | 18810 2 |
| Passage de tubes | tôle d'acier revêtement époxy RAL 7035 | 182 x 104 x 48 | | | | 30035 2 |
| Socle à roulettes hauteur = 30 mm | tôle d'acier revêtement époxy RAL 7015 | | | | | 31359 2 |
| Porte-documents DIN A5 | polystyrène | | | | | 30793 2 |
| SOFT-CLOSE | | | | | | 33979 2 |
| Connexion réducteur excentrique de DN 50 à DN 75 | PP | | | | | 32165 2 |

* 1 x P correspond à la surface de dépose utile

1) Capacité de charge (kg), 2) Volume de rétention (litres), 3) Volume max des récipients dans l'armoire (litres)



UB-S-90 ◀ 110 cm ▶ Profondeur 050 cm



Stockage sécurisé, conforme à la réglementation en vigueur des produits dangereux, inflammables dans les zones de travail



Armoire de sécurité sous paillasse
UB-S-90 modèle UB90.060.110.050.S
gris clair (RAL 7035), équipée avec 1 x tiroir (tôle d'acier revêtement époxy)
Code article 30421-001-35340



Fonction / Construction :

- **Robuste et durable** : structure extérieure en acier revêtu époxy
- **Confort de travail** : immobilisation des tiroirs dans toutes les positions, accès vertical à tous les récipients, fermeture automatique en cas d'incendie
- **Sûr** : tiroir avec câble de mise à la terre, borne, bac étanche soudé, tiroir à fermeture automatique en cas d'incendie
- **Utilisation contrôlée** : tiroir verrouillable avec serrure intégrée, et indicateur de verrouillage des portes (rouge/vert)
- **Mobile** : socle avec roulettes en option, pour un déplacement facile de l'armoire
- **Aération et ventilation** : système d'aération et de ventilation intégrés pour le raccordement (NW 50) à un dispositif technique d'évacuation d'air

Équipement intérieurs disponibles :

- Volume intérieur important, deuxième étagère coulissante pour une exploitation optimale de l'espace lors du stockage de produits inflammables
- Caillebotis
- Fermeture SOFT-CLOSE – Peu importe la force avec laquelle on ferme le tiroir, le système SOFT-CLOSE le freine, pour le fermer sans aucun bruit

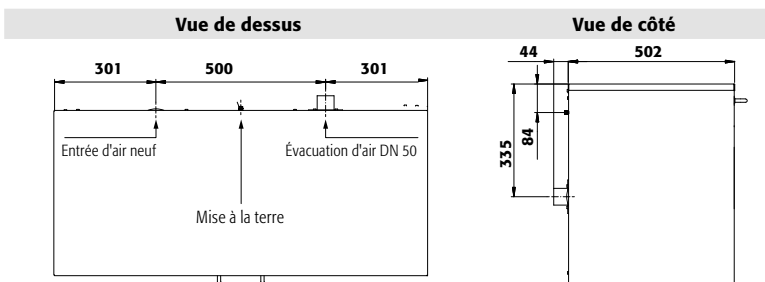

Caractéristiques techniques UB90.060.110.050.S

| | | |
|------------------------------------------------------------|-------------------|------------------|
| Dimensions l x P x H extérieur | mm | 1102 x 502 x 600 |
| Dimensions l x P x H intérieur | mm | 979 x 382 x 502 |
| Poids sans équipement intérieur | kg | 160 |
| Renouvellement de l'air 10 fois | m ³ /h | 2 |
| Press. diff. (renouv. de l'air 10 fois) | Pa | 1 |
| Press. diff. (renouv. de l'air 10 fois - EK5/AK4) | Pa | 1 |
| Charge maximale | kg | 300 |
| Charge répartie | kg/m ² | 278 |
| Capacité de charge du tiroir | kg | 50,00 |

2 couleurs de porte sont disponibles sans frais supplémentaires :



Exemple de commande
Pour bien remplir votre bon de commande



| Modèle | Information / équipement | Code article | | | | |
|-------------------------------------------------------------------------------|--------------------------------------------------------------------|-----------------|-------|------|------|--------------|
| UB90.060.110.050.S | corps sans équipement intérieur, avec tiroir | 30421 | | | | |
| UB90.060.110.050.ULS | corps sans équipement intérieur, certifié UL/ULC 1275, avec tiroir | 37039 | | | | |
| Couleur du corps | Couleur de porte | Code article | | | | |
| Gris clair RAL 7035 | gris clair RAL 7035 | 001 | | | | |
| Blanc Laboratoire (sim. RAL 9016) | blanc Laboratoire (sim. RAL 9016) | 005 | | | | |
| Packs d'équipement (commande uniquement possible en même temps que l'armoire) | Matériau | Code article | | | | |
| 1x tiroir (V=22,5L) | tôle d'acier revêtement époxy RAL 7035 | 35340 | | | | |
| Équipements | Matériau | L x P x H (mm) | 1) | 2) | 3) | Code article |
| Deuxième niveau de tiroir | tôle d'acier revêtement époxy RAL 7035 | 939 x 346 x 45* | 25,00 | 6,00 | 5,45 | 16592 |
| Caillebotis height = 9 mm | acier inoxydable | 925 x 364 x 9 | 75,00 | | | 18921 |
| Passage de tubes | tôle d'acier revêtement époxy RAL 7035 | 182 x 104 x 48 | | | | 30035 |
| Socle à roulettes hauteur = 30 mm | tôle d'acier revêtement époxy RAL 7015 | | | | | 31358 |
| Porte-documents DIN A5 | polystyrène | | | | | 30793 |
| SOFT-CLOSE | | | | | | 33983 |
| Connexion réducteur excentrique de DN 50 à DN 75 | PP | | | | | 32165 |

* l x P correspond à la surface de dépose utile
1) Capacité de charge (kg), 2) Volume de rétention (litres), 3) Volume max. des récipients dans l'armoire (litres)



Armoire de sécurité sous paillasse
UB-S-90 modèle UB90.060.110.050.2S
 gris clair (RAL 7035), équipée avec 2 x tiroir (tôle d'acier revêtement époxy)
Code article 30428-001-35337



Stockage sécurisé, conforme à la réglementation en vigueur des produits dangereux, inflammables dans les zones de travail

Fonction / Construction :

- **Robuste et durable :** structure extérieure en acier revêtu époxy
- **Confort de travail :** immobilisation des tiroirs dans toutes les positions, accès vertical à tous les récipients, fermeture automatique en cas d'incendie
- **Sûr :** tiroirs avec câble de mise à la terre, borne, bac étanche soudé
- **Utilisation contrôlée :** tiroirs verrouillables avec serrure intégrée, et indicateur de verrouillage des portes (rouge/vert)
- **Mobile :** socle avec roulettes en option, pour un déplacement facile de l'armoire
- **Aération et ventilation :** système d'aération et de ventilation intégrés pour le raccordement (NW 50) à un dispositif technique d'évacuation d'air

Équipement intérieurs disponibles :

- Volume intérieur important, deuxième étagère coulissante pour une exploitation optimale de l'espace lors du stockage de produits inflammables
- Caillebotis
- Fermeture SOFT-CLOSE – Peu importe la force avec laquelle on ferme le tiroir, le système SOFT-CLOSE le freine, pour le fermer sans aucun bruit

UB LINE

Vue de dessus

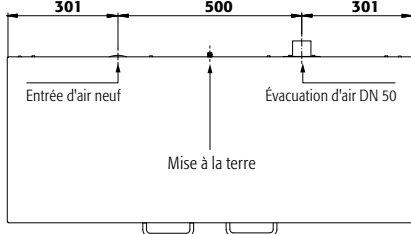

Vue de côté

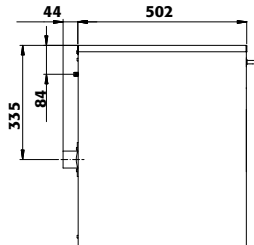

Caractéristiques techniques UB90.060.110.050.2S

| | | |
|------------------------------------------------------------|-------|------------------|
| Dimensions l x P x H extérieur | mm | 1102 x 502 x 600 |
| Dimensions l x P x H intérieur | mm | 979 x 382 x 502 |
| Poids sans équipement intérieur | kg | 160 |
| Renouvellement de l'air 10 fois | m³/h | 2 |
| Press. diff. (renouv. de l'air 10 fois) | Pa | 1 |
| Press. diff. (renouv. de l'air 10 fois - EKS/AK4) | Pa | 1 |
| Charge maximale | kg | 300 |
| Charge répartie | kg/m² | 278 |
| Capacité de charge du tiroir | kg | 50,00 |

2 couleurs de porte sont disponibles sans frais supplémentaires :



Exemple de commande
 Pour bien remplir votre bon de commande



| Modèle | Information / équipement | Code article |
|------------------------|-----------------------------------------------------------------------|--------------|
| UB90.060.110.050.2S | corps sans équipement intérieur, avec 2 tiroirs | 30428 |
| UB90.060.110.050.UL.2S | corps sans équipement intérieur, certifié UL/ULC 1275, avec 2 tiroirs | 37032 |

| Couleur du corps | Couleur de porte | Code article |
|-----------------------------------|-----------------------------------|--------------|
| Gris clair RAL 7035 | gris clair RAL 7035 | 001 4 |
| Blanc Laboratoire (sim. RAL 9016) | blanc Laboratoire (sim. RAL 9016) | 005 6 |

| Packs d'équipement (commande uniquement possible en même temps que l'armoire) | Matériau | Code article |
|-------------------------------------------------------------------------------|----------------------------------------|----------------|
| 2x tiroir (V=10.0L) | tôle d'acier revêtement époxy RAL 7035 | 35337 2 |

| Équipements | Matériau | L x P x H (mm) | 1) (kg) | 2) (L) | 3) (L) | Code article |
|---------------------------------------------------------------|----------------------------------------|-----------------|---------|--------|--------|----------------|
| Deuxième niveau de tiroir pour armoire sous-paillasse L=59 cm | tôle d'acier revêtement époxy RAL 7035 | 443 x 346 x 45* | 25,00 | 2,50 | 2,27 | 16590 6 |
| Caillebotis pour armoire sous-paillasse L=59 cm | acier inoxydable | 417 x 364 x 9 | 75,00 | | | 18922 2 |
| Passage de tubes | tôle d'acier revêtement époxy RAL 7035 | 182 x 104 x 48 | | | | 30035 2 |
| Socle à roulettes hauteur = 30 mm | tôle d'acier revêtement époxy RAL 7015 | | | | | 31358 2 |
| Porte-documents DIN A5 | polystyrène | | | | | 30793 2 |
| SOFT-CLOSE | | | | | | 33981 2 |
| Connexion réducteur excentrique de DN 50 à DN 75 | PP | | | | | 32165 2 |

* l x P correspond à la surface de dépose utile
 1) Capacité de charge (kg), 2) Volume de rétention (litres), 3) Volume max des récipients dans l'armoire (litres)



UB-ST-90 ◀ 110 cm ▶ Profondeur 050 cm



Armoire de sécurité sous paillasse

UB-ST-90 modèle UB90.060.110.050.ST

gris clair (RAL 7035), équipée avec 1 x étagère (tôle d'acier revêtement époxy), 1 x caillebotis, 1 x bac de rétention au sol, 1 x tiroir (tôle d'acier revêtement époxy), 1 x caillebotis (acier inoxydable)

Code article **30433-001-34267**



Stockage sécurisé, conforme à la réglementation en vigueur des produits dangereux, inflammables dans les zones de travail

Fonction / Construction :

- **Robuste et durable** : structure extérieure en acier revêtu époxy
- **Confort de travail** : les portes et tiroirs restent ouverts quelle que soit la position. L'ouverture de la porte à 93° permet d'accéder facilement à tous les récipients
- **Sûr** : tiroir avec câble de mise à la terre, borne, bac étanche soudé, tiroir à fermeture automatique en cas d'incendie
- **Utilisation contrôlée** : munie d'une serrure avec indicateur de verrouillage des portes (rouge/vert)
- **Mobile** : socle avec roulettes en option, pour un déplacement facile de l'armoire
- **Aération et ventilation** : système d'aération et de ventilation intégrés pour le raccordement (NW 50) à un dispositif technique d'évacuation d'air

Équipement intérieurs disponibles :

- compartiment tiroir
- Volume intérieur important, deuxième étagère coulissante pour une exploitation optimale de l'espace lors du stockage de produits inflammables
 - Caillebotis
 - Fermeture SOFT-CLOSE – Peu importe la force avec laquelle on ferme le tiroir, le système SOFT-CLOSE le freine, pour le fermer sans aucun bruit

compartiment porte

- Étagère d'une capacité de charge de 75 kg
- Caillebotis
- Bac de rétention au sol

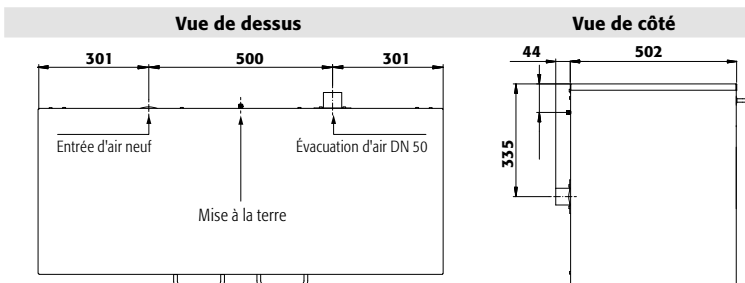

Caractéristiques techniques UB90.060.110.050.ST

| | | |
|------------------------------------------------------------|-------|------------------|
| Dimensions l x P x H extérieur | mm | 1102 x 502 x 600 |
| Dimensions l x P x H intérieur | mm | 979 x 382 x 502 |
| Poids sans équipement intérieur | kg | 160 |
| Renouvellement de l'air 10 fois | m³/h | 2 |
| Press. diff. (renouv. de l'air 10 fois) | Pa | 1 |
| Press. diff. (renouv. de l'air 10 fois - EK5/AK4) | Pa | 1 |
| Charge maximale | kg | 300 |
| Charge répartie | kg/m² | 278 |
| Capacité de charge du tiroir | kg | 50,00 |



Modèle

| Modèle | Information / équipement | Code article |
|-----------------------|------------------------------------------------------------------------------------------|--------------|
| UB90.060.110.050.ST | corps sans équipement intérieur, avec 1 tiroir et 1 porte battante | 30433 |
| UB90.060.110.050.ULST | corps sans équipement intérieur, certifié UL/ULC 1275, avec 1 tiroir et 1 porte battante | 37028 |



Couleur du corps

| Couleur du corps | Couleur de porte | Code article |
|-----------------------------------|-----------------------------------|--------------|
| Gris clair RAL 7035 | gris clair RAL 7035 | 001 |
| Blanc Laboratoire [sim. RAL 9016] | blanc Laboratoire [sim. RAL 9016] | 005 |



Packs d'équipement

(commande uniquement possible en même temps que l'armoire)

| Matériau | Code article |
|-----------------------------------------------------------------------------------------------------------------------------|-------------------------------------------------------------------|
| À gauche: 1x caillebotis, 1x bac de rétention au sol (V=10.0L) À droite: 1x tiroir (V=10.0L) | tôle d'acier revêtement époxy RAL 7035 35342 |
| À gauche: 1x caillebotis, 1x bac de rétention au sol (V=10.0L) À droite: 1x tiroir (V=10.0L), 1x caillebotis | tôle d'acier revêtement époxy RAL 7035, acier inoxydable 34266 |
| À gauche: 1x étagère, 1x caillebotis, 1x bac de rétention au sol (V=10.0L) À droite: 1x tiroir (V=10.0L), 1x caillebotis | tôle d'acier revêtement époxy RAL 7035, acier inoxydable 34267 |



Équipements

| Équipements | Matériau | L x P x H (mm) | | | | Code article |
|---------------------------------------------------------------|----------------------------------------|-----------------|-------|-------|------|--------------|
| Étagère | tôle d'acier revêtement époxy RAL 7035 | 461 x 344 x 20* | 30,00 | | | 30368 |
| Deuxième niveau de tiroir pour armoire sous-paillasse L=59 cm | tôle d'acier revêtement époxy RAL 7035 | 443 x 346 x 45* | 25,00 | 2,50 | 2,27 | 16590 |
| Caillebotis pour armoire sous-paillasse L=59 cm | tôle d'acier revêtement époxy RAL 7035 | 442 x 345 x 70 | 75,00 | | | 18814 |
| Caillebotis pour armoire sous-paillasse L=59 cm | acier inoxydable | 417 x 364 x 9 | 75,00 | | | 18922 |
| Bac de rétention au sol | tôle d'acier revêtement époxy RAL 7035 | 452 x 355 x 70* | | 10,00 | 9,09 | 17671 |
| Passage de tubes | tôle d'acier revêtement époxy RAL 7035 | 182 x 104 x 48 | | | | 30035 |
| Socle à roulettes hauteur = 30 mm | tôle d'acier revêtement époxy RAL 7015 | | | | | 31358 |
| Porte-documents DIN A5 | polystyrène | | | | | 30793 |
| SOFT-CLOSE | | | | | | 33979 |
| Connexion réducteur excentrique de DN 50 à DN 75 | PP | | | | | 32165 |

* l x P correspond à la surface de dépose utile

1) Capacité de charge (kg), 2) Volume de rétention (litres), 3) Volume max. des récipients dans l'armoire (litres)



Armoire de sécurité sous paillasse

UB-T-90 modèle UB90.060.110.050.2T

gris clair (RAL 7035), équipée avec 1 x caillebotis (tôle d'acier revêtement époxy), 1 x bac de rétention au sol (tôle d'acier revêtement époxy)

Code article 30444-001-33775 4

Stockage sécurisé, conforme à la réglementation en vigueur des produits dangereux, inflammables dans les zones de travail

Fonction / Construction :

- **Robuste et durable :** structure extérieure en acier revêtu époxy
- **Ergonomique :** maintien des portes en toute position, fermeture automatique en cas d'incendie
- **Confortable :** accès sécurisé à tous les récipients – angle d'ouverture de porte à 93°, intérieur de l'armoire visible dans son entier
- **Utilisation contrôlée :** portes verrouillables avec serrure, indicateur de verrouillage des portes (rouge / vert)
- **Mobile :** socle avec roulettes en option, pour un déplacement facile de l'armoire
- **Aération et ventilation :** système d'aération et de ventilation intégrés pour le raccordement (NW 50) à un dispositif technique d'évacuation d'air

Équipement intérieurs disponibles :

- Bac de rétention au sol
- Étagère d'une capacité de charge de 75 kg
- Caillebotis
- Hauteur intérieure optimisée, parfaite pour le stockage des récipients de 30 litres, retrait et stockage pratiques des récipients, connexion sans difficultés des récipients stockés à la tuyauterie d'alimentation et de vidange



Vue de dessus

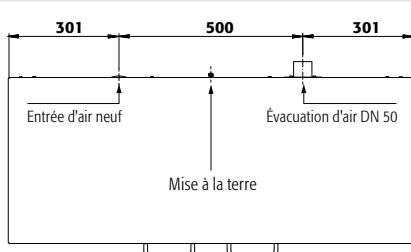

Vue de côté

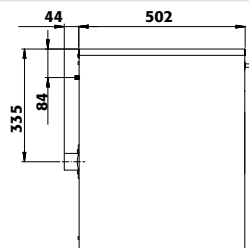

Caractéristiques techniques UB90.060.110.050.2T

| | | |
|---------------------------------------------------|-------|------------------|
| Dimensions l x P x H extérieur | mm | 1102 x 502 x 600 |
| Dimensions l x P x H intérieur | mm | 979 x 382 x 502 |
| Poids sans équipement intérieur | kg | 160 |
| Renouvellement de l'air 10 fois | m³/h | 2 |
| Press. diff. (renouv. de l'air 10 fois) | Pa | 1 |
| Press. diff. (renouv. de l'air 10 fois - EK5/AK4) | Pa | 1 |
| Charge maximale | kg | 300 |
| Charge répartie | kg/m² | 278 |

2 couleurs de porte sont disponibles sans frais supplémentaires :



Exemple de commande

Pour bien remplir votre bon de commande



| Modèle | Information / équipement | Code article |
|------------------------|--------------------------------------------------------------------------------|--------------|
| UB90.060.110.050.2T | corps sans équipement intérieur, avec 2 portes battantes | 30444 |
| UB90.060.110.050.UL.2T | corps sans équipement intérieur, certifié UL/ULC 1275, avec 2 portes battantes | 37035 |

| Couleur du corps | Couleur de porte | Code article |
|-----------------------------------|-----------------------------------|--------------|
| Gris clair RAL 7035 | gris clair RAL 7035 | 001 4 |
| Blanc Laboratoire (sim. RAL 9016) | blanc Laboratoire (sim. RAL 9016) | 005 6 |

| Packs d'équipement (commande uniquement possible en même temps que l'armoire) | Matériau | Code article |
|-------------------------------------------------------------------------------|----------------------------------------|--------------|
| 1x caillebotis, 1x bac de rétention au sol (V=21.0L) | tôle d'acier revêtement époxy RAL 7035 | 33775 2 |
| 1x étagère, 1x caillebotis, 1x bac de rétention au sol (V=21.0L) | tôle d'acier revêtement époxy RAL 7035 | 33776 2 |

| Équipements | Matériau | L x P x H (mm) | 1) (kg) | 2) (L) | 3) (L max) | Code article |
|--------------------------------------------------|----------------------------------------|-----------------|---------|--------|------------|--------------|
| Étagère | tôle d'acier revêtement époxy RAL 7035 | 969 x 344 x 20* | 30,00 | | | 30456 2 |
| Caillebotis | tôle d'acier revêtement époxy RAL 7035 | 950 x 345 x 66 | 75,00 | | | 18813 2 |
| Bac de rétention au sol | tôle d'acier revêtement époxy RAL 7035 | 960 x 355 x 70* | | 21,00 | 19,09 | 18812 2 |
| Passage de tubes | tôle d'acier revêtement époxy RAL 7035 | 182 x 104 x 48 | | | | 30035 2 |
| Socle à roulettes hauteur = 30 mm | tôle d'acier revêtement époxy RAL 7015 | | | | | 31358 2 |
| Porte-documents DIN A5 | polystyrène | | | | | 30793 2 |
| Connexion réducteur excentrique de DN 50 à DN 75 | PP | | | | | 32165 2 |

* l x P correspond à la surface de dépose utile

1) Capacité de charge (kg), 2) Volume de rétention (litres), 3) Volume max des récipients dans l'armoire (litres)



UB-S-90 ◀ 089 cm ▶ Profondeur 050 cm



Stockage sécurisé, conforme à la réglementation en vigueur des produits dangereux, inflammables dans les zones de travail



Fonction / Construction :

- **Robuste et durable** : structure extérieure en acier revêtu époxy
- **Confort de travail** : immobilisation des tiroirs dans toutes les positions, accès vertical à tous les récipients, fermeture automatique en cas d'incendie
- **Sûr** : tiroir avec câble de mise à la terre, borne, bac étanche soudé, tiroir à fermeture automatique en cas d'incendie
- **Utilisation contrôlée** : tiroir verrouillable avec serrure intégrée, et indicateur de verrouillage des portes (rouge/vert)
- **Mobile** : socle avec roulettes en option, pour un déplacement facile de l'armoire
- **Aération et ventilation** : système d'aération et de ventilation intégrés pour le raccordement (NW 50) à un dispositif technique d'évacuation d'air



Armoire de sécurité sous paillasse
UB-S-90 modèle UB90.060.089.050.S
 gris clair (RAL 7035), équipée avec 1 x tiroir (tôle d'acier revêtement époxy)
Code article 30458-001-35308

Équipement intérieurs disponibles :

- Volume intérieur important, deuxième étagère coulissante pour une exploitation optimale de l'espace lors du stockage de produits inflammables
- Caillebotis
- Fermeture SOFT-CLOSE – Peu importe la force avec laquelle on ferme le tiroir, le système SOFT-CLOSE le freine, pour le fermer sans aucun bruit



Caractéristiques techniques UB90.060.089.050.S

| | | |
|------------------------------------------------------------|-------------------|-----------------|
| Dimensions l x P x H extérieur | mm | 893 x 502 x 600 |
| Dimensions l x P x H intérieur | mm | 771 x 382 x 502 |
| Poids sans équipement intérieur | kg | 125 |
| Renouvellement de l'air 10 fois | m ³ /h | 1 |
| Press. diff. (renouv. de l'air 10 fois) | Pa | 1 |
| Press. diff. (renouv. de l'air 10 fois - EK5/AK4) | Pa | 1 |
| Charge maximale | kg | 300 |
| Charge répartie | kg/m ² | 317 |
| Capacité de charge du tiroir | kg | 50,00 |

Vue de dessus

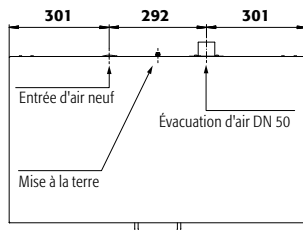

Vue de côté

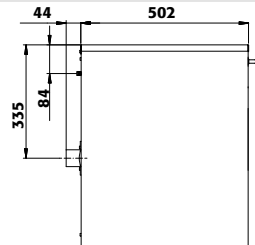

2 couleurs de porte sont disponibles sans frais supplémentaires :



Exemple de commande
 Pour bien remplir votre bon de commande



| Modèle | Information / équipement | Code article | | | | |
|-------------------------------------------------------------------------------|--------------------------------------------------------------------|-----------------|-------|------|------|--------------|
| UB90.060.089.050.S | corps sans équipement intérieur, avec tiroir | 30458 | | | | |
| UB90.060.089.050.ULS | corps sans équipement intérieur, certifié UL/ULC 1275, avec tiroir | 37017 | | | | |
| Couleur du corps | Couleur de porte | Code article | | | | |
| Gris clair RAL 7035 | gris clair RAL 7035 | 001 | | | | |
| Blanc Laboratoire (sim. RAL 9016) | blanc Laboratoire (sim. RAL 9016) | 005 | | | | |
| Packs d'équipement (commande uniquement possible en même temps que l'armoire) | Matériau | Code article | | | | |
| 1x tiroir (V=175L) | tôle d'acier revêtement époxy RAL 7035 | 35308 | | | | |
| Équipements | Matériau | L x P x H (mm) | 1) | 2) | 3) | Code article |
| Deuxième niveau de tiroir pour armoire sous-paillasse L=89 cm | tôle d'acier revêtement époxy RAL 7035 | 743 x 346 x 45* | 25,00 | 4,50 | 4,09 | 16589 |
| Caillebotis pour armoire sous-paillasse L=89 cm | acier inoxydable | 717 x 364 x 9 | 75,00 | | | 19619 |
| Passage de tubes | tôle d'acier revêtement époxy RAL 7035 | 182 x 104 x 48 | | | | 30035 |
| Socle à roulettes hauteur = 30 mm | tôle d'acier revêtement époxy RAL 7015 | | | | | 31361 |
| Porte-documents DIN A5 | polystyrène | | | | | 30793 |
| SOFT-CLOSE | | | | | | 33983 |
| Connexion réducteur excentrique de DN 50 à DN 75 | PP | | | | | 32165 |

* l x P correspond à la surface de dépose utile
 1) Capacité de charge (kg), 2) Volume de rétention (litres), 3) Volume max. des récipients dans l'armoire (litres)



Stockage sécurisé, conforme à la réglementation en vigueur des produits dangereux, inflammables dans les zones de travail



Fonction / Construction :

- **Robuste et durable :** structure extérieure en acier revêtu époxy
- **Ergonomique :** maintien des portes en toute position, fermeture automatique en cas d'incendie
- **Confortable :** accès sécurisé à tous les récipients – angle d'ouverture de porte à 93°, intérieur de l'armoire visible dans son entier
- **Utilisation contrôlée :** portes verrouillables avec serrure, indicateur de verrouillage des portes (rouge / vert)
- **Mobile :** socle avec roulettes en option, pour un déplacement facile de l'armoire
- **Aération et ventilation :** système d'aération et de ventilation intégrés pour le raccordement (NW 50) à un dispositif technique d'évacuation d'air



Armoire de sécurité sous paillasse UB-T-90 modèle UB90.060.089.050.2T

gris clair (RAL 7035), équipée avec 1 x caillebotis (tôle d'acier revêtement époxy), 1 x bac de rétention au sol (tôle d'acier revêtement époxy)

Code article 30465-001-33769

Équipement intérieurs disponibles :

- Bac de rétention au sol
- Étagère d'une capacité de charge de 75 kg
- Caillebotis
- Hauteur intérieure optimisée, parfaite pour le stockage des récipients de 30 litres, retrait et stockage pratiques des récipients, connexion sans difficultés des récipients stockés à la tuyauterie d'alimentation et de vidange



Vue de dessus

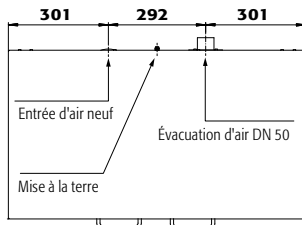

Vue de côté

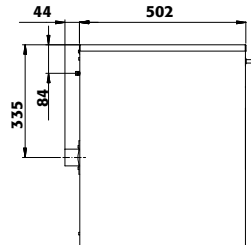

Caractéristiques techniques UB90.060.089.050.2T

| | | |
|---------------------------------------------------|-------------------|-----------------|
| Dimensions l x P x H extérieur | mm | 893 x 502 x 600 |
| Dimensions l x P x H intérieur | mm | 771 x 382 x 502 |
| Poids sans équipement intérieur | kg | 125 |
| Renouvellement de l'air | m ³ /h | 10 fois |
| Press. diff. (renouv. de l'air 10 fois) | Pa | 1 |
| Press. diff. (renouv. de l'air 10 fois - EK5/AK4) | Pa | 1 |
| Charge maximale | kg | 300 |
| Charge répartie | kg/m ² | 317 |

2 couleurs de porte sont disponibles sans frais supplémentaires :



Exemple de commande

Pour bien remplir votre bon de commande



| Modèle | Information / équipement | Code article |
|-----------------------|--------------------------------------------------------------------------------|--------------|
| UB90.060.089.050.2T | corps sans équipement intérieur, avec 2 portes battantes | 30465 |
| UB90.060.089.050.UL2T | corps sans équipement intérieur, certifié UL/ULC 1275, avec 2 portes battantes | 37013 |

| Couleur du corps | Couleur de porte | Code article |
|-----------------------------------|-----------------------------------|--------------|
| Gris clair RAL 7035 | gris clair RAL 7035 | 001 |
| Blanc Laboratoire (sim. RAL 9016) | blanc Laboratoire (sim. RAL 9016) | 005 |

| Packs d'équipement (commande uniquement possible en même temps que l'armoire) | Matériau | Code article |
|-------------------------------------------------------------------------------|----------------------------------------|--------------|
| 1x caillebotis, 1x bac de rétention au sol (V=16.5L) | tôle d'acier revêtement époxy RAL 7035 | 33769 |
| 1x étagère, 1x caillebotis, 1x bac de rétention au sol (V=16.5L) | tôle d'acier revêtement époxy RAL 7035 | 33770 |

| Équipements | Matériau | L x P x H (mm) | 1) | 2) | 3) | Code article |
|--------------------------------------------------|----------------------------------------|-----------------|-------|-------|-------|--------------|
| Étagère | tôle d'acier revêtement époxy RAL 7035 | 759 x 344 x 20* | 30,00 | | | 30380 |
| Caillebotis pour armoire sous-paillasse L=89 cm | tôle d'acier revêtement époxy RAL 7035 | 751 x 353 x 60 | 75,00 | | | 18811 |
| Bac de rétention au sol | tôle d'acier revêtement époxy RAL 7035 | 753 x 355 x 70* | | 16,50 | 15,00 | 18810 |
| Passage de tubes | tôle d'acier revêtement époxy RAL 7035 | 182 x 104 x 48 | | | | 30035 |
| Socle à roulettes hauteur = 30 mm | tôle d'acier revêtement époxy RAL 7015 | | | | | 31361 |
| Porte-documents DIN A5 | polystyrène | | | | | 30793 |
| Connexion réducteur excentrique de DN 50 à DN 75 | PP | | | | | 32165 |

* l x P correspond à la surface de dépose utile
1) Capacité de charge (kg), 2) Volume de rétention (litres), 3) Volume max des récipients dans l'armoire (litres)



UB-S-90 ◀ 059 cm ▶ Profondeur 050 cm



Stockage sécurisé, conforme à la réglementation en vigueur des produits dangereux, inflammables dans les zones de travail



Armoire de sécurité sous paillasse
UB-S-90 modèle UB90.060.059.050.S
gris clair (RAL 7035), équipée avec 1 x tiroir (tôle d'acier revêtement époxy)
Code article 30473-001-35295

Fonction / Construction :

- **Robuste et durable** : structure extérieure en acier revêtu époxy
- **Confort de travail** : immobilisation des tiroirs dans toutes les positions, accès vertical à tous les récipients, fermeture automatique en cas d'incendie
- **Sûr** : tiroir avec câble de mise à la terre, borne, bac étanche soudé, tiroir à fermeture automatique en cas d'incendie
- **Utilisation contrôlée** : tiroir verrouillable avec serrure intégrée, et indicateur de verrouillage des portes (rouge/vert)
- **Mobile** : socle avec roulettes en option, pour un déplacement facile de l'armoire
- **Aération et ventilation** : système d'aération et de ventilation intégrés pour le raccordement (NW 50) à un dispositif technique d'évacuation d'air

Équipement intérieurs disponibles :

- Volume intérieur important, deuxième étagère coulissante pour une exploitation optimale de l'espace lors du stockage de produits inflammables
- Caillebotis
- Fermeture SOFT-CLOSE – Peu importe la force avec laquelle on ferme le tiroir, le système SOFT-CLOSE le freine, pour le fermer sans aucun bruit

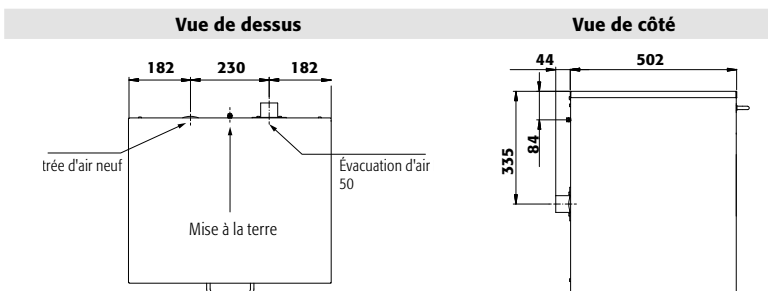

Caractéristiques techniques UB90.060.059.050.S

| | | |
|------------------------------------------------------------|-------------------|-----------------|
| Dimensions l x P x H extérieur | mm | 593 x 502 x 600 |
| Dimensions l x P x H intérieur | mm | 470 x 382 x 502 |
| Poids sans équipement intérieur | kg | 110 |
| Renouvellement de l'air 10 fois | m ³ /h | 1 |
| Press. diff. (renouv. de l'air 10 fois) | Pa | 1 |
| Press. diff. (renouv. de l'air 10 fois - EK5/AK4) | Pa | 1 |
| Charge maximale | kg | 300 |
| Charge répartie | kg/m ² | 460 |
| Capacité de charge du tiroir | kg | 50,00 |

2 couleurs de porte sont disponibles sans frais supplémentaires :



Exemple de commande
Pour bien remplir votre bon de commande



| Modèle | Information / équipement | Code article | | |
|-------------------------------------------------------------------------------|--------------------------------------------------------------------|-----------------|-----------------|----------------|
| UB90.060.059.050.S | corps sans équipement intérieur, avec tiroir | 30473 | | |
| UB90.060.059.050.ULS | corps sans équipement intérieur, certifié UL/ULC 1275, avec tiroir | 36993 | | |
| Couleur du corps | Couleur de porte | Code article | | |
| Gris clair RAL 7035 | gris clair RAL 7035 | 001 4 | | |
| Blanc Laboratoire (sim. RAL 9016) | blanc Laboratoire (sim. RAL 9016) | 005 6 | | |
| Packs d'équipement (commande uniquement possible en même temps que l'armoire) | Matériau | Code article | | |
| 1x tiroir (V=10.0L) | tôle d'acier revêtement époxy RAL 7035 | 35295 2 | | |
| Équipements | Matériau | L x P x H (mm) | 1) 2) 3) | Code article |
| Deuxième niveau de tiroir | tôle d'acier revêtement époxy RAL 7035 | 430 x 346 x 45* | 25,00 2,50 2,27 | 16595 3 |
| Caillebotis pour armoire sous-paillasse L=59 cm | acier inoxydable | 417 x 364 x 9 | 75,00 | 18922 2 |
| Passage de tubes | tôle d'acier revêtement époxy RAL 7035 | 182 x 104 x 48 | | 30035 2 |
| Socle à roulettes hauteur = 30 mm | tôle d'acier revêtement époxy RAL 7015 | | | 31360 2 |
| Porte-documents DIN A5 | polystyrène | | | 30793 2 |
| SOFT-CLOSE | | | | 33983 2 |
| Connexion réducteur excentrique de DN 50 à DN 75 | PP | | | 32165 2 |

* l x P correspond à la surface de dépose utile
1) Capacité de charge (kg), 2) Volume de rétention (litres), 3) Volume max. des récipients dans l'armoire (litres)



Stockage sécurisé, conforme à la réglementation en vigueur des produits dangereux, inflammables dans les zones de travail



Fonction / Construction :

- **Robuste et durable :** structure extérieure en acier revêtu époxy
- **Ergonomique :** la porte restent à la position lors de l'ouverture, fermeture automatique en cas d'incendie
- **Confortable :** accès sécurisé à tous les récipients – angle d'ouverture de porte à 93°, intérieur de l'armoire visible dans son entier
- **Utilisation contrôlée :** porte verrouillable avec serrure, indicateur de verrouillage de porte (rouge / vert)
- **Mobile :** socle avec roulettes en option, pour un déplacement facile de l'armoire
- **Aération et ventilation :** système d'aération et de ventilation intégrés pour le raccordement (NW 50) à un dispositif technique d'évacuation d'air



Armoire de sécurité sous paillasse UB-T-90 modèle UB90.060.059.050.T

gris clair (RAL 7035), équipée avec 1 x caillebotis (tôle d'acier revêtement époxy), 1 x bac de rétention au sol (tôle d'acier revêtement époxy)

Code article 30483-001-33765

Équipement intérieurs disponibles :

- Bac de rétention au sol
- Étagère d'une capacité de charge de 75 kg
- Caillebotis



Vue de dessus

Vue de côté

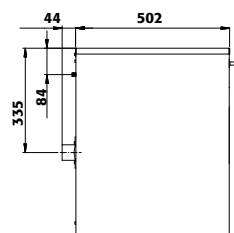
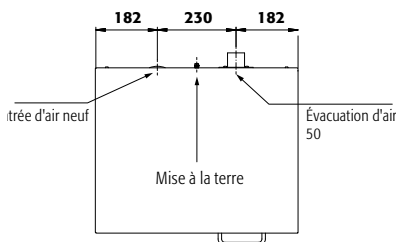

Caractéristiques techniques UB90.060.059.050.T

| | | |
|-----------------------------------------------------------|-------------------|-----------------|
| Dimensions l x P x H extérieur | mm | 593 x 502 x 600 |
| Dimensions l x P x H intérieur | mm | 470 x 382 x 502 |
| Poids sans équipement intérieur | kg | 110 |
| Renouvellement de l'air 10 fois | m ³ /h | 1 |
| Press. diff. (renouv. de l'air 10 fois) | Pa | 1 |
| Press. diff. (renouv. de l'air 10 fois - EK5/AK4) | Pa | 1 |
| Charge maximale | kg | 300 |
| Charge répartie | kg/m ² | 460 |

2 couleurs de porte sont disponibles sans frais supplémentaires :



Exemple de commande
Pour bien remplir votre bon de commande



| Modèle | Information / équipement | Code article |
|-----------------------|---------------------------------------------------------------------------------------------------------------|--------------|
| UB90.060.059.050.T | corps sans équipement intérieur, avec charnières de porte à gauche, avec porte battante | 30483 |
| UB90.060.059.050.TR | corps sans équipement intérieur, avec charnières de porte à droite, avec porte battante | 30484 |
| UB90.060.059.050.ULT | corps sans équipement intérieur, avec charnières de porte à gauche, certifié UL/ULC 1275, avec porte battante | 36997 |
| UB90.060.059.050.ULTR | corps sans équipement intérieur, avec charnières de porte à droite, certifié UL/ULC 1275, avec porte battante | 37000 |

| Couleur du corps | Couleur de porte | Code article |
|-----------------------------------|-----------------------------------|--------------|
| Gris clair RAL 7035 | gris clair RAL 7035 | 001 |
| Blanc Laboratoire (sim. RAL 9016) | blanc Laboratoire (sim. RAL 9016) | 005 |

| Packs d'équipement (commande uniquement possible en même temps que l'armoire) | Matériau | Code article |
|-------------------------------------------------------------------------------|----------------------------------------|--------------|
| 1x caillebotis, 1x bac de rétention au sol (V=10.0L) | tôle d'acier revêtement époxy RAL 7035 | 33765 |
| 1x étagère, 1x caillebotis, 1x bac de rétention au sol (V=10.0L) | tôle d'acier revêtement époxy RAL 7035 | 33766 |

| Équipements | Matériau | L x P x H (mm) | 1) | 2) | 3) | Code article |
|--------------------------------------------------|----------------------------------------|-----------------|-------|-------|------|--------------|
| Étagère | tôle d'acier revêtement époxy RAL 7035 | 461 x 344 x 20* | 30,00 | | | 30368 |
| Caillebotis pour armoire sous-paillasse L=59 cm | tôle d'acier revêtement époxy RAL 7035 | 442 x 345 x 70 | 75,00 | | | 18814 |
| Bac de rétention au sol | tôle d'acier revêtement époxy RAL 7035 | 452 x 355 x 70* | | 10,00 | 9,09 | 17671 |
| Passage de tubes | tôle d'acier revêtement époxy RAL 7035 | 182 x 104 x 48 | | | | 30035 |
| Socle à roulettes hauteur = 30 mm | tôle d'acier revêtement époxy RAL 7015 | | | | | 31360 |
| Porte-documents DIN A5 | polystyrène | | | | | 30793 |
| Connexion réducteur excentrique de DN 50 à DN 75 | PP | | | | | 32165 |

* l x P correspond à la surface de dépose utile

1) Capacité de charge (kg), 2) Volume de rétention (litres), 3) Volume max des récipients dans l'armoire (litres)



UB-S-90 ◀ 110 cm ▶ Hauteur 080 cm



Armoire de sécurité sous paillasse

UB-S-90 modèle UB90.080.110.060.2S

gris clair (RAL 7035), équipée avec 2 x tiroir (tôle d'acier revêtement époxy), 2 x caillebotis (acier inoxydable)

Code article 32657-001-35373

Stockage sécurisé, conforme à la réglementation en vigueur des produits dangereux, inflammables dans les zones de travail

Fonction / Construction :

- **Robuste et durable :** structure extérieure en acier revêtu époxy
- **Confort de travail :** immobilisation des tiroirs dans toutes les positions, accès vertical à tous les récipients, fermeture automatique en cas d'incendie
- **Sûr :** tiroirs avec câble de mise à la terre, borne, bac étanche soudé
- **Utilisation contrôlée :** tiroirs verrouillables avec serrure intégrée, et indicateur de verrouillage des portes (rouge/vert)
- **Mobile :** socle avec roulettes en option, pour un déplacement facile de l'armoire
- **Aération et ventilation :** système d'aération et de ventilation intégrés pour le raccordement (NW 50) à un dispositif technique d'évacuation d'air

Équipement intérieurs disponibles :

- Volume intérieur important, deuxième étagère coulissante pour une exploitation optimale de l'espace lors du stockage de produits inflammables
- Caillebotis



Deuxième étagère coulissante

Les conteneurs de 2,5 litres peuvent être facilement stockés dans une armoire à deux niveaux de stockage.



Unité d'extraction à fixation murale

Spécialement conçu pour les débits volumiques des armoires de sécurité sous paillasse

Plus d'information et autres modèles à partir de la page 495

Code article 24315



Caractéristiques techniques

| | | UB90.080.110.060.2S |
|------------------------------------------------------------|-------------------|---------------------|
| Dimensions l x P x H extérieur | mm | 1102 x 600 x 800 |
| Dimensions l x P x H intérieur | mm | 979 x 482 x 702 |
| Poids sans équipement intérieur | kg | 233 |
| Extraction d'air | NW | 50 |
| Renouvellement de l'air 10 fois | m ³ /h | 2 |
| Press. diff. (renouv. de l'air 10 fois) | Pa | 1 |
| Press. diff. (renouv. de l'air 10 fois - EK5/AK4) | Pa | 1 |
| Charge maximale | kg | 300 |
| Charge répartie | kg/m ² | 302 |
| Capacité de charge du tiroir | kg | 50 |

Hauteurs de réglage utiles

UB90.080.110.060.2S

1 mm 665**

2 mm 330***

** sans caillebotis

*** avec deuxième niveau de tiroir

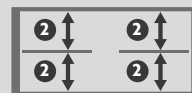
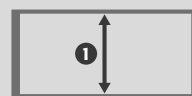



Vue de face

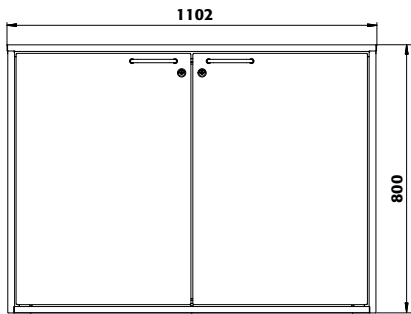

Vue de côté

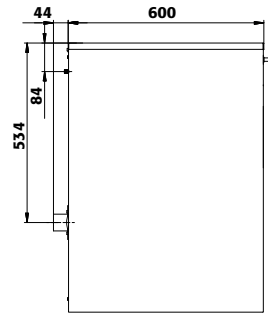

Vue de dessus

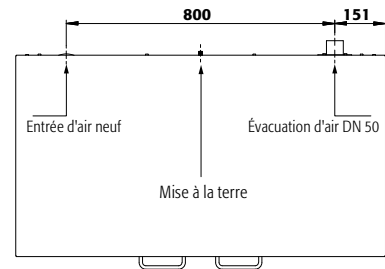

2 couleurs de porte sont disponibles sans frais supplémentaires :



Exemple de commande
Pour bien remplir votre bon de commande



Cherchez-vous la bonne armoire de sécurité ?

Notre configurateur de produits en ligne optimisé vous aide à trouver la bonne solution de stockage étape par étape.



Faites le test : www.asecos-configurator.com

| Modèle | Information / équipement | Code article | | | | |
|---------------------------------------------------------------------------------------------------------------------------------|-----------------------------------------------------------------------------------------|-----------------|-------|------|------|--------------|
| UB90.080.110.060.2S | corps sans équipement intérieur, avec 2 tiroirs | 32657 | | | | |
| Couleur du corps | Couleur de porte | Code article | | | | |
| Gris clair RAL 7035 | gris clair RAL 7035 | 001 | | | | |
| Blanc Laboratoire (sim. RAL 9016) | blanc Laboratoire (sim. RAL 9016) | 005 | | | | |
| Packs d'équipement (commande uniquement possible en même temps que l'armoire) | Matériau | Code article | | | | |
| 2x tiroir [V=25.0L] | tôle d'acier revêtement époxy | 35372 | | | | |
| 2x tiroir [V=25.0L], 2x caillebotis | tôle d'acier revêtement époxy, acier inoxydable | 35373 | | | | |
| 2x tiroir [V=25.0L], 2x caillebotis, 2x deuxième niveau de tiroir | tôle d'acier revêtement époxy, acier inoxydable, tôle d'acier revêtement époxy RAL 7035 | 35374 | | | | |
| Équipements | Matériau | L x P x H (mm) | 1) | 2) | 3) | Code article |
| Deuxième niveau de tiroir pour armoire sous-paillasse L=59 cm | tôle d'acier revêtement époxy RAL 7035 | 443 x 418 x 45* | 25,00 | 3,00 | 2,73 | 30407 |
| Deuxième niveau de tiroir pour armoire sous-paillasse L=59 cm | acier inoxydable | 443 x 418 x 45* | 25,00 | 3,00 | 2,73 | 30409 |
| Caillebotis | acier inoxydable | 417 x 436 x 9 | 75,00 | | | 9975 |
| Surbac avec deuxième niveau de tiroir (PU=1 pièce, rec. PU=2 pièces) | PE noir | 434 x 199 x 20* | | 1,50 | 1,36 | 10904 |
| Caoutchouc antidérapant | noir | 420 x 438 x 1 | | | | 8698 |
| Passage de tubes | tôle d'acier revêtement époxy RAL 7035 | 182 x 104 x 48 | | | | 30035 |
| Socle à roulettes hauteur = 30 mm | tôle d'acier revêtement époxy RAL 7015 | | | | | 31358 |
| Rack à bouteilles pour 15 bouteilles de Ø 70 mm | tôle d'acier revêtement époxy RAL 7035 | 210 x 440 x 30 | | | | 7603 |
| Rack à bouteilles pour 32 bouteilles de Ø 40 mm | tôle d'acier revêtement époxy RAL 7035 | 210 x 440 x 30 | | | | 7602 |
| Rack à bouteilles pour 8 bouteilles de Ø 90 mm | tôle d'acier revêtement époxy RAL 7035 | 210 x 440 x 30 | | | | 7604 |
| Porte-documents DIN A5 | polystyrène | | | | | 30793 |
| Connexion réducteur excentrique de DN 50 à DN 75 | PP | | | | | 32165 |
| Ventilation | | | | | | Code article |
| Module d'extraction HFEA.23866 avec contrôle du débit d'air pour le montage mural, pour les armoires de sécurité sous paillasse | | | | | | 24315 |

* I x P correspond à la surface de dépose utile

1) Capacité de charge [kg], 2) Volume de rétention [litres], 3) Volume max. des récipients dans l'armoire [litres]



UB-T-90 ◀ 110 cm ▶ Hauteur 080 cm



Armoire de sécurité sous paillasse

UB-T-90 modèle UB90.080.110.060.2T

gris clair (RAL 7035), équipée avec 1 x caillebotis (tôle d'acier revêtement époxy), 1 x bac de rétention au sol (tôle d'acier revêtement époxy)

Code article 36418-001-33771

Stockage sécurisé, conforme à la réglementation en vigueur des produits dangereux, inflammables dans les zones de travail

Fonction / Construction :

- **Robuste et durable** : structure extérieure en acier revêtu époxy
- **Ergonomique** : maintien des portes en toute position, fermeture automatique en cas d'incendie
- **Confortable** : accès sécurisé à tous les récipients – angle d'ouverture de porte à 93°, intérieur de l'armoire visible dans son entier
- **Utilisation contrôlée** : portes verrouillables avec serrure, indicateur de verrouillage des portes (rouge / vert)
- **Mobile** : socle avec roulettes en option, pour un déplacement facile de l'armoire
- **Aération et ventilation** : système d'aération et de ventilation intégrés pour le raccordement (NW 50) à un dispositif technique d'évacuation d'air

Équipement intérieurs disponibles :

- Bac de rétention au sol
- Étagère d'une capacité de charge de 75 kg
- Caillebotis
- Hauteur intérieure optimisée, parfaite pour le stockage des récipients de 30 litres, retrait et stockage pratiques des récipients, connexion sans difficultés des récipients stockés à la tuyauterie d'alimentation et de vidange



Socle à roulettes

Flexibilité : déplacement facile

Stabilité : grâce à des freins intégrés

Positionnement : hauteurs modulables pour relever l'armoire

Unité d'extraction à fixation murale

Spécialement conçu pour les débits volumiques des armoires de sécurité sous paillasse

Plus d'information et autres modèles à partir de la page 495

Code article 24315



Caractéristiques techniques

| | | |
|------------------------------------------------------------|-------------------|------------------|
| Dimensions l x P x H extérieur | mm | 1102 x 600 x 800 |
| Dimensions l x P x H intérieur | mm | 979 x 482 x 702 |
| Poids sans équipement intérieur | kg | 233 |
| Extraction d'air | NW | 50 |
| Renouvellement de l'air 10 fois | m ³ /h | 2 |
| Press. diff. (renouv. de l'air 10 fois) | Pa | 1 |
| Press. diff. (renouv. de l'air 10 fois - EK5/AK4) | Pa | 1 |
| Charge maximale | kg | 300 |
| Charge répartie | kg/m ² | 302 |

UB90.080.110.060.2T

Hauteurs de réglage utiles

UB90.080.110.060.2T

mm 600*

* avec caillebotis

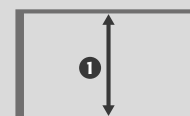



Vue de face

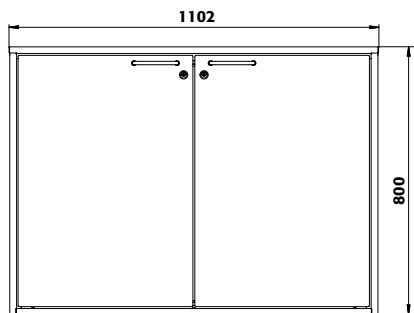

Vue de côté

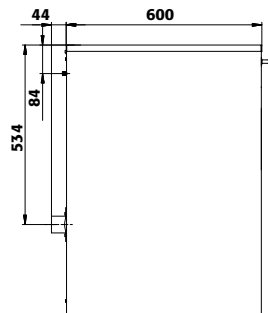

Vue de dessus

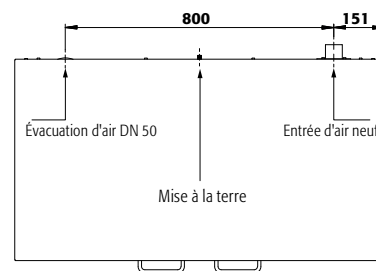

2 couleurs de porte sont disponibles sans frais supplémentaires :



001 005

Exemple de commande
Pour bien remplir votre bon de commande



Guide des produits chimiques

... résume clairement les lois et le contexte juridique concernant le stockage et la manipulation de celles-ci. Obtenez maintenant votre exemplaire à l'adresse www.asecos.fr



| Modèle | Information / équipement | Code article |
|---------------------|----------------------------------------------------------|--------------|
| UB90.080.110.060.2T | corps sans équipement intérieur, avec 2 portes battantes | 36418 |

| Couleur du corps | Couleur de porte | Code article |
|-----------------------------------|-----------------------------------|--------------|
| Gris clair RAL 7035 | gris clair RAL 7035 | 001 |
| Blanc Laboratoire (sim. RAL 9016) | blanc Laboratoire (sim. RAL 9016) | 005 |

| Packs d'équipement (commande uniquement possible en même temps que l'armoire) | Matériau | Code article |
|-------------------------------------------------------------------------------|-----------------------------------------------------------|--------------|
| 1x caillebotis, 1x bac de rétention au sol (V=25.5L) | tôle d'acier revêtement époxy RAL 7035 | 33771 |
| 1x caillebotis, 1x bac de rétention au sol (V=22.0L) | acier inoxydable | 30450 |
| 1x étagère, 1x caillebotis, 1x bac de rétention au sol (V=25.5L) | tôle d'acier revêtement époxy RAL 7035 | 33772 |
| 1x étagère, 1x caillebotis, 1x bac de rétention au sol (V=22.0L) | acier inoxydable | 30451 |
| 1x tiroir hauteur intérieure optimisée (V=33.0L) | tôle d'acier revêtement époxy (électriquement conducteur) | 30449 |

| Équipements | Matériau | L x P x H (mm) | 1) | 2) | 3) | Code article |
|--------------------------------------------------|----------------------------------------|-----------------|-------|-------|-------|--------------|
| Étagère | tôle d'acier revêtement époxy RAL 7035 | 969 x 416 x 20* | 30,00 | | | 30454 |
| Étagère | acier inoxydable | 968 x 415 x 25* | 30,00 | | | 30455 |
| Caillebotis | tôle d'acier revêtement époxy RAL 7035 | 955 x 425 x 60 | 75,00 | | | 8374 |
| Caillebotis | acier inoxydable | 955 x 425 x 60 | 75,00 | | | 8375 |
| Bac de rétention au sol | tôle d'acier revêtement époxy RAL 7035 | 960 x 427 x 70* | | 25,50 | 23,18 | 8372 |
| Bac de rétention au sol | acier inoxydable | 960 x 427 x 75* | | 22,00 | 20,00 | 8373 |
| Socle à roulettes hauteur = 30 mm | tôle d'acier revêtement époxy RAL 7015 | | | | | 31358 |
| Passage de tubes | tôle d'acier revêtement époxy RAL 7035 | 182 x 104 x 48 | | | | 30035 |
| Rack à bouteilles pour 15 bouteilles de Ø 70 mm | tôle d'acier revêtement époxy RAL 7035 | 210 x 440 x 30 | | | | 7603 |
| Rack à bouteilles pour 32 bouteilles de Ø 40 mm | tôle d'acier revêtement époxy RAL 7035 | 210 x 440 x 30 | | | | 7602 |
| Rack à bouteilles pour 8 bouteilles de Ø 90 mm | tôle d'acier revêtement époxy RAL 7035 | 210 x 440 x 30 | | | | 7604 |
| Porte-documents DIN A5 | polystyrène | | | | | 30793 |
| Connexion réducteur excentrique de DN 50 à DN 75 | PP | | | | | 32165 |

| Ventilation | Code article |
|---------------------------------------------------------------------------------------------------------------------------------|--------------|
| Module d'extraction HFEA.23866 avec contrôle du débit d'air pour le montage mural, pour les armoires de sécurité sous paillasse | 24315 |

* L x P correspond à la surface de dépose utile

1) Capacité de charge (kg), 2) Volume de rétention (litres), 3) Volume max. des récipients dans l'armoire (litres)



UB-T-90 ◀ 110 cm ▶ Profondeur 075 cm



Armoire de sécurité sous paille

UB-T-90 modèle UB90.080.110.075.2T

gris clair (RAL 7035), équipée avec 1 x caillebotis, 1 x bac de rétention au sol (acier inoxydable)

Code article 30107-001-30762

Stockage sécurisé, conforme à la réglementation en vigueur des produits dangereux, inflammables dans les zones de travail

Fonction / Construction :

- **Robuste et durable** : structure extérieure en acier revêtu époxy
- **Ergonomique** : maintien des portes en toute position, fermeture automatique en cas d'incendie
- **Confortable** : accès sécurisé à tous les récipients – angle d'ouverture de porte à 93°, intérieur de l'armoire visible dans son entier
- **Utilisation contrôlée** : portes verrouillables avec serrure, indicateur de verrouillage des portes (rouge / vert)
- **Mobile** : socle avec roulettes en option, pour un déplacement facile de l'armoire
- **Aération et ventilation** : système d'aération et de ventilation intégrés pour le raccordement (NW 50) à un dispositif technique d'évacuation d'air

Équipement intérieurs disponibles :

- Tiroirs – exploitation optimale de la capacité de stockage disponible
- Bac de rétention au sol
- Étagère d'une capacité de charge de 75 kg
- Caillebotis
- Hauteur intérieure optimisée, parfaite pour le stockage des récipients de 30 litres, retrait et stockage pratiques des récipients, connexion sans difficultés des récipients stockés à la tuyauterie d'alimentation et de vidange



Socle à roulettes

Flexibilité : déplacement facile

Stabilité : grâce à des freins intégrés

Positionnement : hauteurs modulables pour relever l'armoire

Unité d'extraction à fixation murale

Spécialement conçu pour les débits volumiques des armoires de sécurité sous paille

Plus d'information et autres modèles à partir de la page 495

Code article 24315



Caractéristiques techniques

| | | |
|------------------------------------------------------------|-------------------|------------------|
| Dimensions l x P x H extérieur | mm | 1102 x 752 x 800 |
| Dimensions l x P x H intérieur | mm | 979 x 626 x 701 |
| Poids sans équipement intérieur | kg | 200 |
| Extraction d'air | NW | 50 |
| Renouvellement de l'air 10 fois | m ³ /h | 4 |
| Press. diff. (renouv. de l'air 10 fois) | Pa | 5 |
| Press. diff. (renouv. de l'air 10 fois - EK5/AK4) | Pa | 5 |
| Charge maximale | kg | 300 |
| Charge répartie | kg/m ² | 259 |

UB90.080.110.075.2T

Hauteurs de stockage pour tiroirs

① mm 580 ② mm 280



Capacité de stockage de chaque tiroir/récipient

| Quantité | Type de récipient | Volume |
|----------|------------------------------|------------|
| 99 | Aérosols | 400 ml |
| 42 | Aérosols | 1 litre |
| 42 | Bouteille de lab. (en verre) | 1 litre |
| 42 | Bouteille de lab. (en pe) | 1 litre |
| 18 | Bouteille de lab. (en verre) | 2,5 litres |



Vue de face

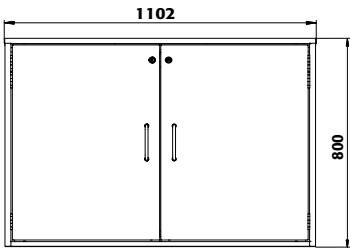

Vue de côté

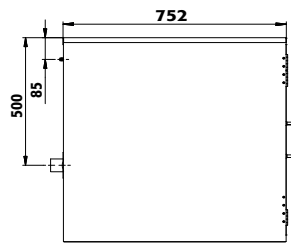

Vue de dessus

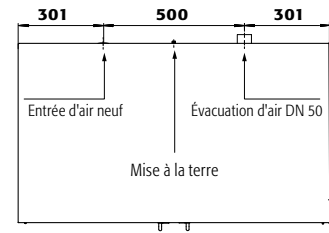

Armoire de sécurité sous paillasse
UB-T-90 modèle UB90.080.110.075.2T
 gris clair (RAL 7035), équipée avec 2 x tiroir (tôle d'acier revêtement époxy)
Code article 30107-001-30712

UB LINE

Exemple de commande

Pour bien remplir votre bon de commande



| Modèle | Information / équipement | Code article | | | | |
|---------------------------------------------------------------------------------------------------------------------------------|----------------------------------------------------------|-----------------|-------|-------|-------|--------------|
| UB90.080.110.075.2T | corps sans équipement intérieur, avec 2 portes battantes | 30107 | | | | |
| Couleur du corps | Couleur de porte | Code article | | | | |
| Gris clair RAL 7035 | gris clair RAL 7035 | 001 | | | | |
| Packs d'équipement (commande uniquement possible en même temps que l'armoire) | Matériau | Code article | | | | |
| 1x caillebotis, 1x bac de rétention au sol (V=33.0L) | acier inoxydable | 30762 | | | | |
| 1x tiroir (V=33.0L) | tôle d'acier revêtement époxy RAL 7035 | 30711 | | | | |
| 2x tiroir (V=33.0L) | tôle d'acier revêtement époxy RAL 7035 | 30712 | | | | |
| Équipements | Matériau | L x P x H (mm) | 1) | 2) | 3) | Code article |
| Caillebotis | acier inoxydable | 955 x 600 x 60 | 75,00 | | | 15626 |
| Bac de rétention au sol | acier inoxydable | 960 x 605 x 78* | | 33,00 | 30,00 | 12783 |
| Tiroir | tôle d'acier revêtement époxy RAL 7035 | 802 x 590 x 91* | 60,00 | 33,00 | 30,00 | 30713 |
| Passage de tubes | tôle d'acier revêtement époxy RAL 7035 | 182 x 104 x 48 | | | | 30035 |
| Soçle à roulettes hauteur = 30 mm | tôle d'acier revêtement époxy RAL 7015 | | | | | 31358 |
| Rack à bouteilles pour 15 bouteilles de Ø 70 mm | tôle d'acier revêtement époxy RAL 7035 | 210 x 440 x 30 | | | | 7603 |
| Rack à bouteilles pour 32 bouteilles de Ø 40 mm | tôle d'acier revêtement époxy RAL 7035 | 210 x 440 x 30 | | | | 7602 |
| Rack à bouteilles pour 8 bouteilles de Ø 90 mm | tôle d'acier revêtement époxy RAL 7035 | 210 x 440 x 30 | | | | 7604 |
| Porte-documents DIN A5 | polystyrène | | | | | 30793 |
| Connexion réducteur excentrique de DN 50 à DN 75 | PP | | | | | 32165 |
| Ventilation | | | | | | Code article |
| Module d'extraction HFEA.23866 avec contrôle du débit d'air pour le montage mural, pour les armoires de sécurité sous paillasse | | | | | | 24315 |

* L x P correspond à la surface de dépose utile

1) Capacité de charge [kg], 2) Volume de rétention [litres], 3) Volume max. des récipients dans l'armoire [litres]



UB-S-90 ◀ 059 cm ▶ Hauteur 080 cm



Armoire de sécurité sous paillasse UB-S-90 modèle UB90.080.059.060.S

gris clair (RAL 7035), équipée avec 1 x tiroir (tôle d'acier revêtement époxy),
1 x caillebotis (acier inoxydable)

Code article 32658-001-35377

Stockage sécurisé, conforme à la réglementation en vigueur des produits dangereux, inflammables dans les zones de travail

Fonction / Construction :

- **Robuste et durable** : structure extérieure en acier revêtu époxy
- **Confort de travail** : immobilisation des tiroirs dans toutes les positions, accès vertical à tous les récipients, fermeture automatique en cas d'incendie
- **Sûr** : tiroir avec câble de mise à la terre, borne, bac étanche soudé, tiroir à fermeture automatique en cas d'incendie
- **Utilisation contrôlée** : tiroir verrouillable avec serrure intégrée, et indicateur de verrouillage des portes (rouge/vert)
- **Mobile** : socle avec roulettes en option, pour un déplacement facile de l'armoire
- **Aération et ventilation** : système d'aération et de ventilation intégrés pour le raccordement (NW 50) à un dispositif technique d'évacuation d'air

Équipement intérieurs disponibles :

- Volume intérieur important, deuxième étagère coulissante pour une exploitation optimale de l'espace lors du stockage de produits inflammables
- Caillebotis



Deuxième étagère coulissante

Les conteneurs de 2,5 litres peuvent être facilement stockés dans une armoire à deux niveaux de stockage.



Unité d'extraction à fixation murale

Spécialement conçu pour les débits volumiques des armoires de sécurité sous paillasse

Plus d'information et autres modèles à partir de la page 495

Code article 24315



Caractéristiques techniques

| | | UB90.080.059.060.S |
|------------------------------------------------------------|-------------------|--------------------|
| Dimensions l x P x H extérieur | mm | 593 x 600 x 800 |
| Dimensions l x P x H intérieur | mm | 470 x 482 x 702 |
| Poids sans équipement intérieur | kg | 143 |
| Extraction d'air | NW | 50 |
| Renouvellement de l'air 10 fois | m ³ /h | 2 |
| Press. diff. (renouv. de l'air 10 fois) | Pa | 1 |
| Press. diff. (renouv. de l'air 10 fois - EK5/AK4) | Pa | 1 |
| Charge maximale | kg | 300 |
| Charge répartie | kg/m ² | 467 |
| Capacité de charge du tiroir | kg | 50 |

Hauteurs de réglage utiles

UB90.080.059.060.S

① mm 665**

② mm 330***

** sans caillebotis

*** avec deuxième niveau de tiroir

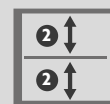
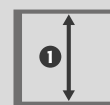



Vue de face

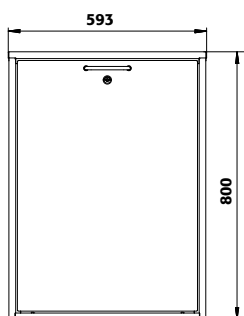

Vue de côté

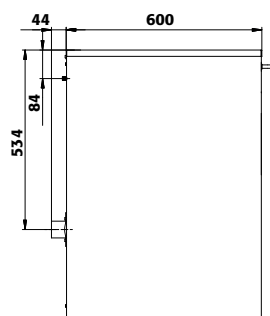

Vue de dessus

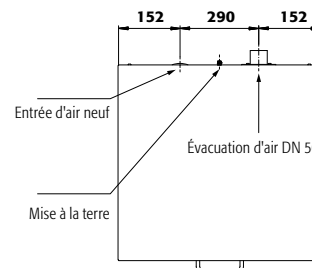

Guide des produits chimiques

... résume clairement les lois et le contexte juridique concernant le stockage et la manipulation de celles-ci. Obtenez maintenant votre exemplaire à l'adresse www.asecos.fr



UB LINE

2 couleurs de porte sont disponibles sans frais supplémentaires :



Exemple de commande
Pour bien remplir votre bon de commande



| Modèle | Information / équipement | Code article | | |
|---------------------------------------------------------------------------------------------------------------------------------|-----------------------------------------------------------------------------------------|-----------------|-----------------|--------------|
| UB90.080.059.060.S | corps sans équipement intérieur, avec tiroir | 32658 | | |
| Couleur du corps | Couleur de porte | Code article | | |
| Gris clair RAL 7035 | gris clair RAL 7035 | 001 6 | | |
| Blanc Laboratoire (sim. RAL 9016) | blanc Laboratoire (sim. RAL 9016) | 005 6 | | |
| Packs d'équipement (commande uniquement possible en même temps que l'armoire) | Matériau | Code article | | |
| 1x tiroir [V=25.0L] | tôle d'acier revêtement époxy | 35376 2 | | |
| 1x tiroir [V=25.0L], 1x caillebotis | tôle d'acier revêtement époxy, acier inoxydable | 35377 2 | | |
| 1x tiroir [V=25.0L], 1x caillebotis, 1x deuxième niveau de tiroir | tôle d'acier revêtement époxy, acier inoxydable, tôle d'acier revêtement époxy RAL 7035 | 35378 2 | | |
| Équipements | Matériau | L x P x H (mm) | 1) 2) 3) | Code article |
| Deuxième niveau de tiroir | tôle d'acier revêtement époxy RAL 7035 | 430 x 418 x 45* | 25,00 3,00 2,73 | 30476 2 |
| Deuxième niveau de tiroir | acier inoxydable | 430 x 418 x 45* | 25,00 3,00 2,73 | 30477 2 |
| Caillebotis | acier inoxydable | 417 x 436 x 9 | 75,00 | 9975 2 |
| Surbac avec deuxième niveau de tiroir (PU=1 pièce, rec. PU=2 pièces) | PE noir | 420 x 199 x 20* | 1,50 1,36 | 10905 2 |
| Caoutchouc antidérapant | noir | 420 x 438 x 1 | | 8698 2 |
| Passage de tubes | tôle d'acier revêtement époxy RAL 7035 | 182 x 104 x 48 | | 30035 2 |
| Socle à roulettes hauteur = 30 mm | tôle d'acier revêtement époxy RAL 7015 | | | 31360 2 |
| Rack à bouteilles pour 15 bouteilles de Ø 70 mm | tôle d'acier revêtement époxy RAL 7035 | 210 x 440 x 30 | | 7603 2 |
| Rack à bouteilles pour 32 bouteilles de Ø 40 mm | tôle d'acier revêtement époxy RAL 7035 | 210 x 440 x 30 | | 7602 2 |
| Rack à bouteilles pour 8 bouteilles de Ø 90 mm | tôle d'acier revêtement époxy RAL 7035 | 210 x 440 x 30 | | 7604 2 |
| Porte-documents DIN A5 | polystyrène | | | 30793 2 |
| Connexion réducteur excentrique de DN 50 à DN 75 | PP | | | 32165 2 |
| Ventilation | | | | Code article |
| Module d'extraction HFEA.23866 avec contrôle du débit d'air pour le montage mural, pour les armoires de sécurité sous paillasse | | | | 24315 2 |

* 1 x P correspond à la surface de dépose utile

1) Capacité de charge [kg], 2) Volume de rétention (litres), 3) Volume max. des récipients dans l'armoire (litres)



UB-T-90 ◀ 059 cm ▶ Hauteur 080 cm



Armoire de sécurité sous paillasse

UB-T-90 modèle UB90.080.059.060.T

gris clair (RAL 7035), équipée avec 1 x caillebotis (tôle d'acier revêtement époxy), 1 x bac de rétention au sol (tôle d'acier revêtement époxy)

Code article 35900-001-33763

Stockage sécurisé, conforme à la réglementation en vigueur des produits dangereux, inflammables dans les zones de travail

Fonction / Construction :

- **Robuste et durable** : structure extérieure en acier revêtu époxy
- **Ergonomique** : la porte reste à la position lors de l'ouverture, fermeture automatique en cas d'incendie
- **Confortable** : accès sécurisé à tous les récipients – angle d'ouverture de porte à 93°, intérieur de l'armoire visible dans son entier
- **Utilisation contrôlée** : porte verrouillable avec serrure, indicateur de verrouillage de porte (rouge / vert)
- **Mobile** : socle avec roulettes en option, pour un déplacement facile de l'armoire
- **Aération et ventilation** : système d'aération et de ventilation intégrés pour le raccordement (NW 50) à un dispositif technique d'évacuation d'air

Équipement intérieurs disponibles :

- Bac de rétention au sol
- Étagère d'une capacité de charge de 75 kg
- Caillebotis
- Hauteur intérieure optimisée, parfaite pour le stockage des récipients de 30 litres, retrait et stockage pratiques des récipients, connexion sans difficultés des récipients stockés à la tuyauterie d'alimentation et de vidange



Socle à roulettes

Flexibilité : déplacement facile

Stabilité : grâce à des freins intégrés

Positionnement : hauteurs modulables pour relever l'armoire

Unité d'extraction à fixation murale

Spécialement conçu pour les débits volumiques des armoires de sécurité sous paillasse

Plus d'information et autres modèles à partir de la page 495

Code article 24315



Caractéristiques techniques

| | | |
|------------------------------------------------------------|-------------------|-----------------|
| Dimensions l x P x H extérieur | mm | 593 x 600 x 800 |
| Dimensions l x P x H intérieur | mm | 470 x 482 x 702 |
| Poids sans équipement intérieur | kg | 143 |
| Extraction d'air | NW | 50 |
| Renouvellement de l'air 10 fois | m ³ /h | 2 |
| Press. diff. (renouv. de l'air 10 fois) | Pa | 1 |
| Press. diff. (renouv. de l'air 10 fois - EK5/AK4) | Pa | 1 |
| Charge maximale | kg | 300 |
| Charge répartie | kg/m ² | 467 |

UB90.080.059.060.T

Hauteurs de réglage utiles

UB90.080.059.060.T(R)

mm 600*

* avec caillebotis

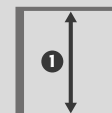



Vue de face

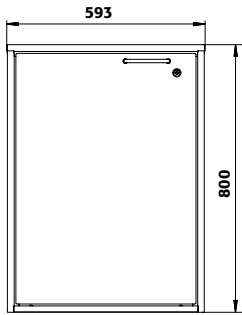

Vue de côté

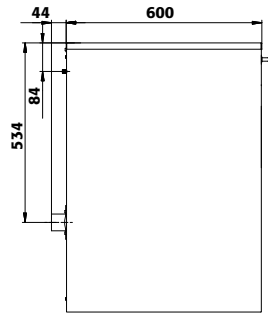

Vue de dessus

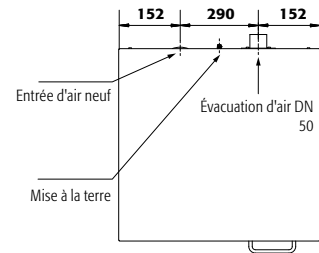

2 couleurs de porte sont disponibles sans frais supplémentaires :



001 005

Exemple de commande
Pour bien remplir votre bon de commande



Seule une armoire de sécurité entretenue par des professionnels ...

... offre une protection fiable pour les personnes, l'environnement et les biens ! Avec nos services, vous êtes toujours entre de bonnes mains.



| Modèle | Information / équipement | Code article |
|---------------------|-----------------------------------------------------------------------------------------|--------------|
| UB90.080.059.060.T | corps sans équipement intérieur, avec charnières de porte à gauche, avec porte battante | 35900 |
| UB90.080.059.060.TR | corps sans équipement intérieur, avec charnières de porte à droite, avec porte battante | 35915 |

| Couleur du corps | Couleur de porte | Code article |
|-----------------------------------|-----------------------------------|--------------|
| Gris clair RAL 7035 | gris clair RAL 7035 | 001 6 |
| Blanc Laboratoire (sim. RAL 9016) | blanc Laboratoire (sim. RAL 9016) | 005 6 |

| Packs d'équipement (commande uniquement possible en même temps que l'armoire) | Matériau | Code article |
|-------------------------------------------------------------------------------|--------------------------------------------------------------------|--------------|
| 1x caillebotis, 1x bac de rétention au sol (V=12.0L) | tôle d'acier revêtement époxy RAL 7035 | 33763 2 |
| 1x caillebotis, 1x bac de rétention au sol (V=11.0L) | acier inoxydable | 30488 2 |
| 1x étagère, 1x caillebotis, 1x bac de rétention au sol (V=12.0L) | tôle d'acier revêtement époxy RAL 7035 | 33764 2 |
| 1x étagère, 1x caillebotis, 1x bac de rétention au sol (V=11.0L) | acier inoxydable | 30489 2 |
| 1x tiroir hauteur intérieure optimisée (V=33.0L) | tôle d'acier revêtement époxy (électriquement conducteur) RAL 7035 | 30487 4 |

| Équipements | Matériau | L x P x H (mm) | 1) | 2) | 3) | Code article |
|--------------------------------------------------|----------------------------------------|-----------------|-------|-------|-------|--------------|
| Étagère | tôle d'acier revêtement époxy RAL 7035 | 462 x 416 x 20* | 30,00 | | | 30441 2 |
| Étagère | acier inoxydable | 462 x 416 x 20* | 30,00 | | | 30442 2 |
| Caillebotis | tôle d'acier revêtement époxy RAL 7035 | 420 x 439 x 60 | 75,00 | | | 5555 2 |
| Caillebotis | acier inoxydable | 420 x 439 x 60 | 75,00 | | | 5776 2 |
| Bac de rétention au sol | tôle d'acier revêtement époxy RAL 7035 | 452 x 427 x 70* | | 12,00 | 10,91 | 7270 2 |
| Bac de rétention au sol | acier inoxydable | 452 x 427 x 78* | | 11,00 | 10,00 | 7381 2 |
| Socle à roulettes hauteur = 30 mm | tôle d'acier revêtement époxy RAL 7015 | | | | | 31360 2 |
| Passage de tubes | tôle d'acier revêtement époxy RAL 7035 | 182 x 104 x 48 | | | | 30035 2 |
| Rack à bouteilles pour 15 bouteilles de Ø 70 mm | tôle d'acier revêtement époxy RAL 7035 | 210 x 440 x 30 | | | | 7603 2 |
| Rack à bouteilles pour 32 bouteilles de Ø 40 mm | tôle d'acier revêtement époxy RAL 7035 | 210 x 440 x 30 | | | | 7602 2 |
| Rack à bouteilles pour 8 bouteilles de Ø 90 mm | tôle d'acier revêtement époxy RAL 7035 | 210 x 440 x 30 | | | | 7604 2 |
| Porte-documents DIN A5 | polystyrène | | | | | 30793 2 |
| Connexion réducteur excentrique de DN 50 à DN 75 | PP | | | | | 32165 2 |

| Ventilation | Code article |
|---------------------------------------------------------------------------------------------------------------------------------|--------------|
| Module d'extraction HFEA.23866 avec contrôle du débit d'air pour le montage mural, pour les armoires de sécurité sous paillasse | 24315 2 |

* L x P correspond à la surface de dépose utile

1) Capacité de charge [kg], 2) Volume de rétention (litres), 3) Volume max. des récipients dans l'armoire (litres)



ÉLIMINATION SÉCURISÉE DE SOLVANTS

Des systèmes optimaux réalisés par des mains d'experts

Dans les laboratoires et dans l'industrie, le stockage conforme aux règles en vigueur et la manipulation sécurisée des produits dangereux font aujourd'hui partie du quotidien. Les solvants présentent des risques particuliers. L'élimination sécurisée et confortable des solvants, par ex. après la fin des processus de nettoyage, des séries d'essais ou dans des installations HPLC, demande des exigences élevées aux techniques de sécurité employées.

Les exigences pour les composants utilisés en termes de

- ▶ protection incendie
- ▶ capacité de décharge électrostatique
- ▶ résistance des matériaux
- ▶ options de surveillance

et de nombreux autres aspects sont très importants.

En tant que fabricant leader du marché des armoires de sécurité résistant au feu selon EN 14470-1, avec le plus grand fabricant de systèmes d'élimination de déchets l'entreprise S.C.A.T Europe GmbH, nous avons de plus en plus souvent rempli exactement ces exigences dans le cadre de nombreux projets auprès d'entreprises renommées.

Grâce à notre expérience de longue date, nous proposons à nos clients non seulement dans le cadre de projets, mais aussi à l'avenir avec nos systèmes d'élimination standardisés, une sécurité maximale à la pointe de la technologie en association avec un confort optimal pour l'élimination des solvants sur le lieu de travail.

Flexibilité et sécurité

Ensemble nous avons développé différents modèles pratiques d'armoires sous paillasse de type 90 avec systèmes d'élimination intégrés de SymLine, qui sont parfaitement utilisés comme unités d'élimination complètes sous les hottes de laboratoire et les postes de travail destinés aux matières dangereuses. Les solvants peuvent ainsi être éliminés directement depuis le poste de travail via un système de tuyaux dans le récipient collecteur.

Différentes options de remplissage et équipements de contrôle, comme l'indicateur de niveau et la surveillance de l'extraction technique, assurent plus de sécurité, de confort et une adaptation optimale aux processus de travail.





UB LINE





CERTIFICATION COMPLÈTE

Les déchets de solvants sont toujours hautement inflammables après les tests en laboratoire ou les activités de nettoyage, exactement comme le solvant lui-même. Il existe un risque élevé pour la santé, causé par exemple par l'inhalation de vapeurs de solvants, ou par un risque d'incendie et d'explosion.

La rôle des entreprises qui travaillent avec des solvants consiste avant tout à mettre en place des mesures de protection techniques. Avec la solution système asecos, les principaux risques sont évités : La combinaison des composants d'élimination et de l'armoire de sécurité résistante au feu permet une élimination rapide et sûre des déchets de solvants légèrement à hautement inflammables directement sur le lieu de production.

Jusqu'à présent, les armoires de sécurité et les systèmes d'élimination étaient disponibles et certifiés individuellement. Une situation insatisfaisante pour asecos.

Pour cette raison, asecos a développé une solution encore inédite jusqu'à présent. Une unité fonctionnelle, composée d'une armoire de sécurité de type 90 et de composants d'élimination est disponible dès maintenant comme produit global certifié.





Avantages pour vous en tant qu'utilisateur

La réduction des risques pour la santé des employés est assurée grâce au respect des valeurs limites prescrites sur le lieu de travail. La construction adaptée pour l'extraction technique évite en outre la formation d'une atmosphère explosive.

L'armoire d'élimination avec tous les passages des conduits d'élimination remplit toutes les exigences de la norme européenne (EN 14470 partie 1) pour une protection contre l'incendie certifiée de 90 minutes. Le nouveau système d'asecos séduit également par sa réalisation sûre et conviviale.

Des systèmes certifiés

La sécurité absolue, voilà ce que garantissent les armoires d'élimination de l'entreprise asecos et S.C.A.T. Europe GmbH. Pour ce faire, l'unité fonctionnelle complète a été contrôlée et expertisée par différents instituts renommés. Le produit complet est certifié par les instituts de contrôle suivants :

- **IBExU** (Expertise technique de sécurité) – mandaté
- **MPA Dresde**
Certification GS (y compris pour les contrôles annuels des ateliers de production) – mandaté
EN 14470-1 (test de compartiment incendie)
- **BG RCI** (évaluation technique de sécurité)
- **CE Déclaration de conformité**
- **DIN EN 16121/16122** (Meubles pour les lieux non résidentiels / meubles pour les lieux résidentiels et non résidentiels)

Déclaration du fabricant asecos

Une multitude de diverses expertises, de certificats de test et de déclarations de conformité forment la base de la documentation complète des systèmes d'élimination.

Ils certifient ce qui suit :

- ▶ Résistance au feu de 90 minutes malgré le passage de tuyaux et de câbles
- ▶ Prévention des atmosphères explosives
- ▶ Prévention des productions de gaz et vapeurs dans l'air ambiant ou à l'intérieur de l'armoire par une extraction technique

Vous obtiendrez cette documentation complète, avec le manuel d'utilisation, lors de l'achat de l'unité fonctionnelle.



UB LINE



LA SÉCURITÉ À TOUS LES POINTS DE VUE

Protection optimale contre l'incendie

Les modèles d'armoire sont homologués selon la norme EN 14470-1 et possèdent une résistance au feu de 90 minutes.

Passage de protection contre l'incendie certifié

Pour le passage de tuyaux et de câbles en respectant la résistance au feu certifiée



Conductivité électrique

Aussi bien la surface de l'armoire de sécurité que les différents composants du système d'élimination sont fabriqués dans des matériaux conducteurs électriques.

Système fermé

L'extraction technique du système fermé évite que des gaz et des vapeurs ne s'échappent et ne pénètrent dans l'air ambiant et à l'intérieur de l'armoire. Cela permet à la fois d'éviter la production d'une atmosphère explosive et d'éliminer les risques pour la santé et l'environnement.

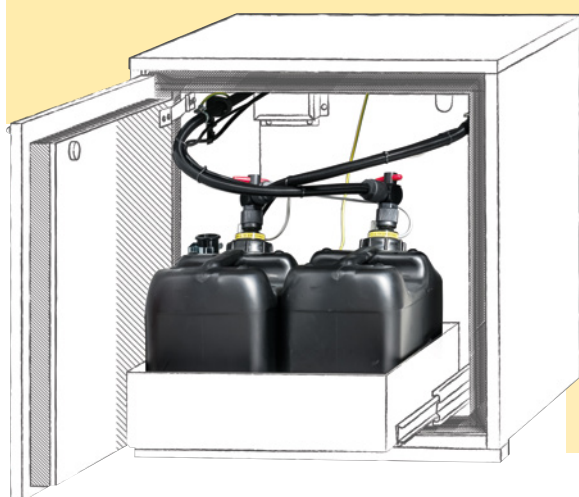

Sécurité contre les fuites et confort

Les bacs de rétention soudés étanches et certifiés offrent une protection supplémentaire et permettent un prélèvement et un remplacement confortables du jerrycan.

Contrôle et surveillance

Les dispositifs de contrôle, comme l'indicateur de niveau et la surveillance de l'extraction correcte complètent le concept d'élimination.

Aperçu des avantages

- ▶ Ils évitent les jerrycans et récipients collecteurs stockés de façon dangereuse dans les hottes ou les postes de travail destinés aux matières dangereuses
- ▶ L'élimination se fait directement dans la hotte
- ▶ Les unités de remplissage comme l'entonnoir de sécurité sont montées dans la hotte
- ▶ Les récipients collecteurs sont protégés contre les incendies et placés de façon centralisée dans l'armoire de sécurité.
- ▶ Réduction du risque de transport, pas de longs trajets jusqu'aux poubelles, gain de temps
- ▶ Amélioration des processus de travail, un plus considérable en matière de sécurité



Le système d'élimination - Voilà comment cela fonctionne

- 1 Élimination du solvant dans un entonnoir fixe
- 2 Les tuyaux de qualité reliés à l'entonnoir transportent le solvant à l'intérieur de l'armoire
- 3 Cela est possible grâce aux "passages de protection" contre l'incendie dans l'armoire de sécurité
- 4 Le tuyau est relié à un jerrycan, qui est placé en toute sécurité dans le tiroir à l'aide de cadres de positionnement.
- 5 Le solvant est récupéré et collecté dans le jerrycan.
- 6 Une fois la capacité de remplissage maximum atteinte, l'affichage passe la box de signalisation pour ce jerrycan du vert au rouge
- 7 Le tiroir est tiré confortablement de l'armoire, le SafetyWasteCap est retiré du jerrycan et placé dans le dispositif de retenue, le jerrycan plein est enfin relevé du bac pour la vidange.
- 8 En option, le jerrycan de réserve ou le jerrycan vidé est raccordé au système d'élimination.



UB LINE



VUE D'ENSEMBLE DES **COMPOSANTS** **D'ÉLIMINATION** ET DE LEURS PROPRIETES



Entonnoir

- Pour verser les liquides à éliminer
- Différents kits de remplissage sont disponibles : pour verser via un entonnoir ou avec un adaptateur sur le bac



Box de signalisation encastré

- Surveillance des niveaux de remplissage et extraction technique
- Panneau de commande tactile
- Contrôle du niveau de remplissage par des LED de statut
- Signaux d'alarme optiques et acoustiques
- Au choix pour une installation sur paillasse ou à encastrer dans des caches



Tiroir avec cadre de positionnement

- Pour le jerrycan d'élimination
- Au choix en acier inoxydable ou en tôle d'acier revêtu époxy conductrice



Poubelles

- Avec une capacité de remplissage de 10 ou 20 Litres (selon le modèle d'armoire)
- Jerrycan en PE-HD conducteur électrique de qualité



SafetyWasteCap

- Avec contrôle du niveau de remplissage électronique, raccord de terre, tuyau de vidange et robinet de blocage





UB-T-90E ◀ 110 cm ▶ Systèmes d'élimination



Armoire de sécurité sous paillasse pour l'élimination des solvants - déchets UB-T-90E modèle UB90.060.110.2T:0014

corps gris clair (RAL 7035), avec portes battantes en acier inoxydable, équipement intérieur avec pack d'équipement BASIC* comprend 2 x tiroir (tôle d'acier revêtement époxy), 1 x pack d'élimination, 4 x jerrycan 10 L (polyéthylène conductrice)

Code article 36521-882-38343

(Socle avec roulettes disponible en option)



Élimination sûre et conforme de substances dangereuses inflammables dans les zones de travail

Fonction / Construction :

- **Robuste et durable** : Corps extérieur en tôle d'acier fin conducteur électrique revêtu époxy ; portes aussi bien en acier inoxydable qu'en tôle d'acier fin conducteur électrique
- **Ergonomique** : maintien des portes en toute position, fermeture automatique en cas d'incendie
- **Confort de travail** : accès sûr à tous les composants d'élimination dans l'armoire - angle d'ouverture de 93°, tiroir facile à utiliser
- **Utilisation contrôlée** : portes verrouillables avec serrure, indicateur de verrouillage des portes (rouge / vert)
- **Mobile** : socle avec roulettes en option, pour un déplacement facile de l'armoire
- **Passage de conduit sûr** : passage de protection contre l'incendie intégré et certifié pour les tuyaux et les câbles
- **Aération et ventilation** : système d'aération et de ventilation intégrés pour le raccordement (NW 50) à un dispositif technique d'évacuation d'air ; en option avec contrôle de l'évacuation d'air
- **Compensation de potentiel** : Conduits de terre à l'intérieur avec raccord fixe au système de tuyaux et au tiroir, raccord de terre à l'extérieur sur la paroi arrière

Équipements intérieurs disponibles :

- Tiroir certifié en tôle d'acier ou acier inoxydable
- Jerrycan poubelle en PE conducteur
- Pack d'élimination avec surveillance électronique du niveau de remplissage
- Divers kits de remplissage comme accessoires



Grande capacité

Au total 3 jerrycans remplissables plus un jerrycan de rechange assurent une capacité suffisante pour une multitude de tâches d'élimination.



Tiroir avec cadre de positionnement

Pour la bonne tenue et l'accès facile au jerrycan d'élimination.



SafetyWasteCap avec robinet de blocage

Le raccord pour le contrôle électronique du niveau de remplissage, la mise à la terre et le tuyau d'extraction, sert au remplacement facile et sûr du jerrycan et évite le trop-plein du jerrycan d'élimination



Variante d'équipement BASIC*

Pack d'élimination avec tiroir en tôle d'acier



Variante d'équipement PREMIUM***

Pack d'élimination avec tiroir en acier inoxydable et contrôle de l'évacuation d'air

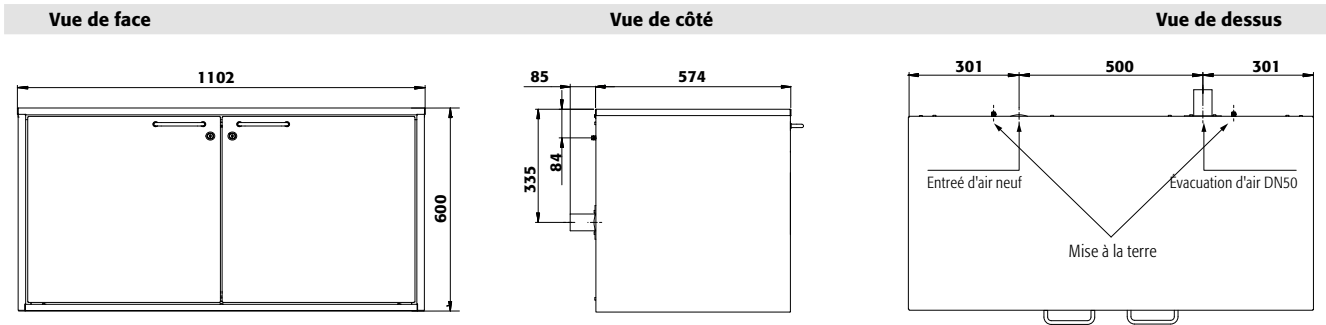

| Caractéristiques techniques | |
|------------------------------------------------------------|-----------------------|
| Dimensions l x P x H extérieur | mm 1102 x 574 x 600 |
| Dimensions l x P x H intérieur | mm 979 x 452 x 502 |
| Poids sans équipement intérieur | kg 180 |
| Extraction d'air | NW 50 |
| Renouvellement de l'air 10 fois | m ³ /h 2 |
| Press. diff. (renouv. de l'air 10 fois) | Pa 1 |
| Press. diff. (renouv. de l'air 10 fois - EK5/AK4) | Pa 1 |
| Charge maximale | kg 300 |
| Charge répartie | kg/m ² 277 |

Vous trouverez
LES POSTES DE TRAVAIL DESTINÉS AUX MATIÈRES DANGEREUSES

... dans ce catalogue dans les pages
Aspiration de produits dangereux

Plus d'information, à partir de la page 499

UB LINE

Veillez faire votre choix parmi ces **combinaisons de couleurs** :

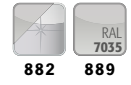

Exemple de commande
Pour bien remplir votre bon de commande

Disponible à partir du 3ème trimestre 2020

| Modèle | Information / équipement | Code article |
|-----------------------------------------------------------------------------------------------------------------------------|-----------------------------------------------------------------------------------------------------------------------------------------------|--------------|
| UB90.060.110.2T:0014 | corps sans équipement intérieur, avec 2 portes battantes | 36521 |
| Couleur du corps | Couleur de porte | Code article |
| Gris clair RAL 7035 | acier inoxydable | 882 |
| Gris clair RAL 7035 | gris clair RAL 7035 | 889 |
| Packs d'équipement (commande uniquement possible en même temps que l'armoire) | Remplissage et surveillance actifs de trois jerrycans ; un quatrième jerrycan sert de jerrycan de rechange | |
| BASIC* | 2 x tiroir (tôle d'acier revêtement époxy) 1 x pack d'élimination 4 x jerrycan 10 L (polyéthylène conductrice) | 38343 |
| PREMIUM*** | 2 x tiroir (acier inoxydable) 1 x pack d'élimination 4 x jerrycan 10 L (polyéthylène conductrice) 1 x contrôle de l'évacuation d'air | 38347 |
| Accessoires | | Code article |
| Kit de remplissage 1 : Entonnoir petite taille avec couvercle (PE-HD conducteur électrique) et passage de table (GL45/GL25) | | 37282 |
| Kit de remplissage 2 : Entonnoir sphérique (PE-HD conducteur électrique) et passage de table (GL45/GL25) | | 37283 |
| Kit de remplissage 3 : Adaptateur d'écoulement pour bacs, PE-HD conducteur électrique, G 1 1/2" (w) sur GL25 (m) | | 36567 |
| Socle à roulettes hauteur = 30 mm | | 31358 |



UB-T-90E ◀ 059 cm ▶ Systèmes d'élimination



Armoire de sécurité sous paillasse pour l'élimination des solvants - déchets UB-T-90E modèle UB90.060.059.T:0014

corps gris clair (RAL 7035), avec porte battante en acier inoxydable, équipement intérieur avec pack d'équipement PREMIUM*** comprend 1 x tiroir (acier inoxydable), 1 x pack d'élimination, 2 x jerrycan 10 L (polyéthylène conductrice), 1 x contrôle de l'évacuation d'air

Code article 36511-882-38346

(Socle avec roulettes disponible en option)

Élimination sûre et conforme de substances dangereuses inflammables dans les zones de travail

Fonction / Construction :

- **Robuste et durable** : Corps extérieur en tôle d'acier fin conducteur électrique revêtu époxy ; portes aussi bien en acier inoxydable qu'en tôle d'acier fin conducteur électrique
- **Ergonomique** : la porte reste à la position lors de l'ouverture, fermeture automatique en cas d'incendie
- **Confort de travail** : accès sûr à tous les composants d'élimination dans l'armoire - angle d'ouverture de 93°, tiroir facile à utiliser
- **Utilisation contrôlée** : porte verrouillable avec serrure, indicateur de verrouillage de porte (rouge / vert)
- **Mobile** : socle avec roulettes en option, pour un déplacement facile de l'armoire
- **Passage de conduit sûr** : passage de protection contre l'incendie intégré et certifié pour les tuyaux et les câbles
- **Aération et ventilation** : système d'aération et de ventilation intégrés pour le raccordement (NW 50) à un dispositif technique d'évacuation d'air ; en option avec contrôle de l'évacuation d'air
- **Compensation de potentiel** : Conduits de terre à l'intérieur avec raccord fixe au système de tuyaux et au tiroir, raccord de terre à l'extérieur sur la paroi arrière

Équipement intérieurs disponibles :

- Tiroir certifié en tôle d'acier ou acier inoxydable
- Jerrycan poubelle en PE conducteur
- Pack d'élimination avec surveillance électronique du niveau de remplissage
- Divers kits de remplissage comme accessoires



Extension en option

Les deux variantes d'équipement peuvent être complétées en option avec des accessoires. Le jerrycan de rechange devient ainsi un jerrycan rempli activement.



Tiroir avec cadre de positionnement

Pour la bonne tenue et l'accès facile au jerrycan d'élimination.



SafetyWasteCap avec robinet de blocage

Le raccord pour le contrôle électronique du niveau de remplissage, la mise à la terre et le tuyau d'extraction, sert au remplacement facile et sûr du jerrycan et évite le trop-plein du jerrycan d'élimination



Variante d'équipement BASIC*

Pack d'élimination avec tiroir en tôle d'acier



Variante d'équipement PREMIUM***

Pack d'élimination avec tiroir en acier inoxydable et contrôle de l'évacuation d'air



Vue de face

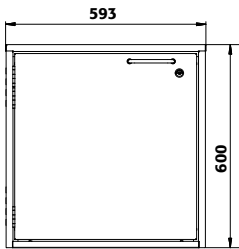

Vue de côté

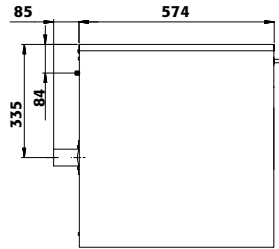

Vue de dessus

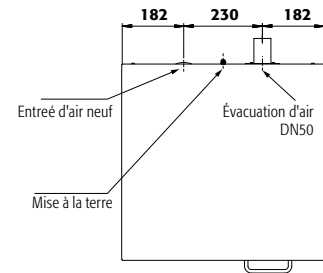

Caractéristiques techniques

| | | |
|------------------------------------------------------------|-------------------|-----------------|
| Dimensions l x P x H extérieur | mm | 593 x 574 x 600 |
| Dimensions l x P x H intérieur | mm | 470 x 452 x 502 |
| Poids sans équipement intérieur | kg | 120 |
| Extraction d'air | NW | 50 |
| Renouvellement de l'air 10 fois | m ³ /h | 1 |
| Press. diff. (renouv. de l'air 10 fois) | Pa | 1 |
| Press. diff. (renouv. de l'air 10 fois - EK5/AK4) | Pa | 1 |
| Charge maximale | kg | 300 |
| Charge répartie | kg/m ² | 450 |

Vous trouverez
LES POSTES DE TRAVAIL DESTINÉS AUX MATIÈRES DANGEREUSES

... dans ce catalogue dans les pages
Aspiration de produits dangereux



Plus d'information, à partir de la page 499

UB LINE

Veillez faire votre choix parmi ces **combinaisons de couleurs** :

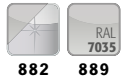

Exemple de commande
Pour bien remplir votre bon de commande



Disponible à partir du 3ème trimestre 2020

| Modèle | Information / équipement | Code article |
|-----------------------------------------------------------------------------------------------------------------------------|-----------------------------------------------------------------------------------------------------------------------------------------------|----------------------------------------------------|
| UB90.060.059.T.0014 | corps sans équipement intérieur, avec charnières de porte à gauche, avec porte battante | 36511 |
| Couleur du corps | Couleur de porte | Code article |
| Gris clair RAL 7035 | acier inoxydable | 882 6 |
| Gris clair RAL 7035 | gris clair RAL 7035 | 889 6 |
| Packs d'équipement (commande uniquement possible en même temps que l'armoire) | Remplissage et surveillance actifs d'un jerrycan ; un deuxième jerrycan sert de jerrycan de rechange | |
| BASIC* | 1 x tiroir (tôle d'acier revêtement époxy) 1 x pack d'élimination 2 x jerrycan 10 L (polyéthylène conductrice) | 38341 6 |
| PREMIUM*** | 1 x tiroir (acier inoxydable) 1 x pack d'élimination 2 x jerrycan 10 L (polyéthylène conductrice) 1 x contrôle de l'évacuation d'air | 38346 6 |
| Extension de pack - remarque : tous les articles doivent être sélectionnés pour chaque variante de pack | Remplissage et surveillance actifs supplémentaires du jerrycan de réserve | |
| BASIC* | Kit de base | 36555 6 |
| PREMIUM*** | Kit de base Kit de signalisation Kit de surveillance avec boîtier de signalisation intégré | 36555 6 37272 6 38339 6 |
| Accessoires | | Code article |
| Kit de remplissage 1 : Entonnoir petite taille avec couvercle (PE-HD conducteur électrique) et passage de table (GL45/GL25) | | 37282 4 |
| Kit de remplissage 2 : Entonnoir sphérique (PE-HD conducteur électrique) et passage de table (GL45/GL25) | | 37283 4 |
| Kit de remplissage 3 : Adaptateur d'écoulement pour bacs, PE-HD conducteur électrique, G 1 1/2" (w) sur GL25 (m) | | 36567 4 |
| Socle à roulettes hauteur = 30 mm | | 31360 2 |



UB-T-90E ◀ 059 cm ▶ Systèmes d'élimination



Armoire de sécurité sous pailleuse pour l'élimination des solvants - déchets

UB-T-90E modèle UB90.080.059.060.T:0014

corps gris clair (RAL 7035), avec porte battante en acier inoxydable, équipement intérieur avec pack d'équipement PREMIUM*** comprend 1 x tiroir (acier inoxydable), 1 x pack d'élimination, 2 x jerrycan 20 L (polyéthylène conductrice), 1 x contrôle de l'évacuation d'air

Code article 36539-882-38348

(Socle avec roulettes disponible en option)



Élimination sûre et conforme de substances dangereuses inflammables dans les zones de travail

Fonction / Construction :

- **Robuste et durable** : Corps extérieur en tôle d'acier fin conducteur électrique revêtu époxy ; portes aussi bien en acier inoxydable qu'en tôle d'acier fin conducteur électrique
- **Ergonomique** : la porte reste à la position lors de l'ouverture, fermeture automatique en cas d'incendie
- **Confort de travail** : accès sûr à tous les composants d'élimination dans l'armoire - angle d'ouverture de 93°, tiroir facile à utiliser
- **Utilisation contrôlée** : porte verrouillable avec serrure, indicateur de verrouillage de porte (rouge / vert)
- **Mobile** : socle avec roulettes en option, pour un déplacement facile de l'armoire
- **Passage de conduit sûr** : passage de protection contre l'incendie intégré et certifié pour les tuyaux et les câbles
- **Aération et ventilation** : système d'aération et de ventilation intégrés pour le raccordement (NW 50) à un dispositif technique d'évacuation d'air ; en option avec contrôle de l'évacuation d'air
- **Compensation de potentiel** : Conduits de terre à l'intérieur avec raccord fixe au système de tuyaux et au tiroir, raccord de terre à l'extérieur sur la paroi arrière

Équipement intérieurs disponibles :

- Tiroir certifié en tôle d'acier ou acier inoxydable
- Jerrycan poubelle en PE conducteur
- Pack d'élimination avec surveillance électronique du niveau de remplissage
- Divers kits de remplissage comme accessoires



Extension en option

Les deux variantes d'équipement peuvent être complétées en option avec des accessoires. Le jerrycan de rechange devient ainsi un jerrycan rempli activement.



Tiroir avec cadre de positionnement

Pour la bonne tenue et l'accès facile au jerrycan d'élimination.



SafetyWasteCap avec robinet de blocage

Le raccord pour le contrôle électronique du niveau de remplissage, la mise à la terre et le tuyau d'extraction, sert au remplacement facile et sûr du jerrycan et évite le trop-plein du jerrycan d'élimination



Variante d'équipement BASIC*

Pack d'élimination avec tiroir en tôle d'acier



Variante d'équipement PREMIUM***

Pack d'élimination avec tiroir en acier inoxydable et contrôle de l'évacuation d'air

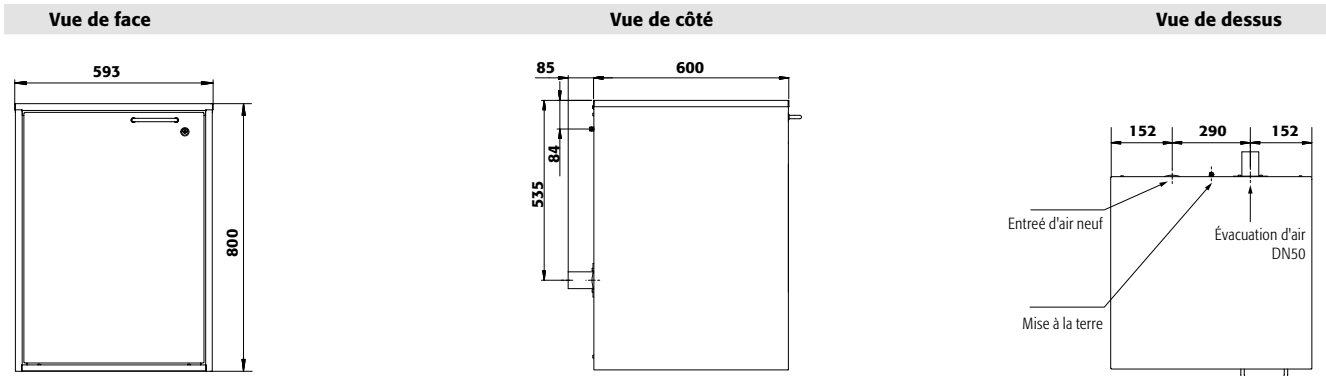

| Caractéristiques techniques | |
|----------------------------------------------------------|-----------------------|
| Dimensions l x P x H extérieur | mm 593 x 600 x 800 |
| Dimensions l x P x H intérieur | mm 470 x 482 x 702 |
| Poids sans équipement intérieur | kg 143 |
| Extraction d'air | NW 50 |
| Renouvellement de l'air 10 fois | m ³ /h 2 |
| Press. diff. (renouv. de l'air 10 fois) | Pa 1 |
| Press. diff. (renouv. de l'air 10 fois - EK5/AK4) | Pa 1 |
| Charge maximale | kg 300 |
| Charge répartie | kg/m ² 467 |

Vous trouverez
LES POSTES DE TRAVAIL DESTINÉS AUX MATIÈRES DANGEREUSES

... dans ce catalogue dans les pages
Aspiration de produits dangereux

Plus d'information, à partir de la page 499

UB LINE

Veillez faire votre choix parmi ces **combinaisons de couleurs** :

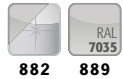

Exemple de commande
Pour bien remplir votre bon de commande



Disponible à partir du 3ème trimestre 2020

| Modèle | Information / équipement | Code article |
|-----------------------------------------------------------------------------------------------------------------------------|-----------------------------------------------------------------------------------------|---------------------|
| UB90.080.059.060.T.0014 | corps sans équipement intérieur, avec charnières de porte à gauche, avec porte battante | 36539 |
| Couleur du corps | Couleur de porte | Code article |
| Gris clair RAL 7035 | acier inoxydable | 882 6 |
| Gris clair RAL 7035 | gris clair RAL 7035 | 889 6 |
| Packs d'équipement (commande uniquement possible en même temps que l'armoire) | | |
| Remplissage et surveillance actifs d'un jerrycan ; un deuxième jerrycan sert de jerrycan de rechange | | |
| BASIC* | | Code article |
| 1 x tiroir STAWA-R (tôle d'acier revêtement époxy) | | 38345 6 |
| 1 x pack d'élimination | | |
| 2 x jerrycan 20 L (polyéthylène conductrice) | | |
| PREMIUM*** | | Code article |
| 1 x tiroir STAWA-R (acier inoxydable) | | 38348 6 |
| 1 x pack d'élimination | | |
| 2 x jerrycan 20 L (polyéthylène conductrice) | | |
| 1 x contrôle de l'évacuation d'air | | |
| Extension de pack - remarque : tous les articles doivent être sélectionnés pour chaque variante de pack | | |
| Remplissage et surveillance actifs supplémentaires du jerrycan de réserve | | |
| BASIC* | | Code article |
| Kit de base | | 36555 6 |
| PREMIUM*** | | Code article |
| Kit de base | | 36555 6 |
| Kit de signalisation | | 37272 6 |
| Kit de surveillance avec boîtier de signalisation intégré | | 38339 6 |
| Accessoires | | Code article |
| Kit de remplissage 1 : Entonnoir petite taille avec couvercle (PE-HD conducteur électrique) et passage de table (GL45/GL25) | | 37282 4 |
| Kit de remplissage 2 : Entonnoir sphérique (PE-HD conducteur électrique) et passage de table (GL45/GL25) | | 37283 4 |
| Kit de remplissage 3 : Adaptateur d'écoulement pour bacs, PE-HD conducteur électrique, G 1 1/2" (w) sur GL25 (m) | | 36567 4 |
| Socle à roulettes hauteur = 30 mm | | 31360 2 |



Focus sur la gamme d'armoires de sécurité UB-S-90K

Stockage réfrigéré, sécurisé et certifié, de substances dangereuses inflammables dans les zones de travail



Ventilation et filtration autonomes

- Aération, ventilation et filtration intégrées
- Supervision constante de la saturation du filtre, et du débit de circulation d'air, grâce à une alarme visuelle et sonore.
- Aucune installation de conduites d'extraction d'air, n'est nécessaire, ce qui permet une flexibilité maximale quand au choix du positionnement de l'armoire réfrigérée



Homogénéité du froid

- Efficacité énergétique importante grâce au recyclage d'air
- Refroidissement à 2°C maximum (température de la pièce à 25°C maximum)



Des fonctions sous contrôle

- Panneau de contrôle avec 7 LED
- Écran avec température de consigne (CONSIGNE/REEL), recirculation d'air et saturation du filtre
- Réglage de la température de consigne aisé
- Renouvellement d'air au minimum 10 fois par heure
- Pas de zone ATEX à l'intérieur et à l'extérieur de l'armoire

Autres caractéristiques



Verrouillage

- Les portes et les tiroirs se ferment à clé séparément
- Indicateur visuel intégré (rouge-vert) signalisant l'ouverture ou la fermeture de l'armoire



Mobile

- Roulettes en option avec couvercle de base et dispositif de blocage intégré, déplacement facile de l'armoire
- Réglage en hauteur sur différents systèmes de mobilier de laboratoire possible avec garnitures

Options



• Tiroir



- **Deuxième étagère coulissante** pour le stockage sur deux niveaux, **l'exploitation optimale du volume** lors du stockage de petits récipients



Armoires réfrigérées sous paillasse pour le stockage de substances dangereuses inflammables dans les zones de travail selon NF 14470-1



- **Capacité de résistance au feu de 90 minutes** (type 90), homologuée selon NF EN 14470-1



- Conforme selon les Normes EN 16121 et 16122 (EN 16121:2013+A1:2017)



- **Garantie fabricant étendue à cinq ans** avec le contrat de maintenance asecos BASIC Plus

- Plus d'information, à partir de la page 588





UB-S-90K ◀ 110 cm ▶



Armoire de sécurité sous paillasse avec groupe frigorifique
UB-S-90K modèle UB90.060.110.KU.S
blanc Laboratoire (sim. RAL 9016), équipée avec 1 x tiroir (acier inoxydable)
Code article 31827-005-35322



Stockage réfrigéré, sécurisé et certifié, de substances dangereuses inflammables dans les zones de travail

Fonction / Construction :

- **Robuste et durable** : structure extérieure en acier revêtu époxy
- **Confort de travail** : immobilisation des tiroirs dans toutes les positions, accès vertical à tous les récipients, fermeture automatique en cas d'incendie
- **Utilisation contrôlée** : tiroir verrouillable avec serrure intégrée, et indicateur de verrouillage des portes (rouge/vert)
- **Mobile** : socle avec roulettes, déplacement facile de l'armoire
- **Aération et ventilation** : système de ventilation insonorisé avec filtration intégrée à filtre à plusieurs niveaux, câble de raccordement et fiche secteur
- **Homogénéité du froid** Efficacité énergétique importante grâce au recyclage d'air, refroidissement à 2°C maximum (température de la pièce à 25°C)

Équipement intérieurs disponibles :

- Volume intérieur important, deuxième étagère coulissante pour une exploitation optimale de l'espace lors du stockage de produits inflammables
- Tiroir – de série, intégré à l'armoire, capacité de charge 50 kg



Deuxième étagère coulissante

Volume intérieur optimisé, exploitation maximale de l'espace lors du stockage de petits récipients



Panneau de contrôle avec 7 LED

Écran avec température de consigne (CONSIGNE/REEL), recirculation d'air et saturation du filtre, réglage de la température de consigne aisé

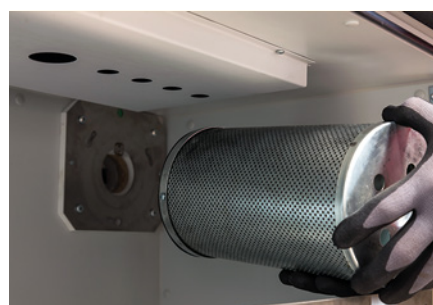

Système de filtre

Absorption permanente des vapeurs de solvants, remplacement facile du filtre en cas de saturation

Caractéristiques techniques

| | | UB90.060.110.KU.S |
|---------------------------------|-------------------|-------------------|
| Dimensions l x P x H extérieur | mm | 1108 x 574 x 630 |
| Dimensions l x P x H intérieur | mm | 753 x 443 x 484 |
| Poids sans équipement intérieur | kg | 220 |
| Charge maximale | kg | 300 |
| Charge répartie | kg/m ² | 298 |
| Fréquence | Hz | 50 |
| Puissance du moteur | W | 247 |
| Puissance du moteur standby | W | 7,2 |
| Courant d'alimentation | A | 2 |
| Tension nominale | V | 230 |

Hauteurs de réglage utiles

UB90.060.110.KU.S

- ① mm 422**
- ② mm 205***

** sans caillebotis

*** avec deuxième niveau de tiroir

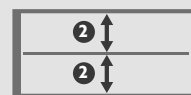

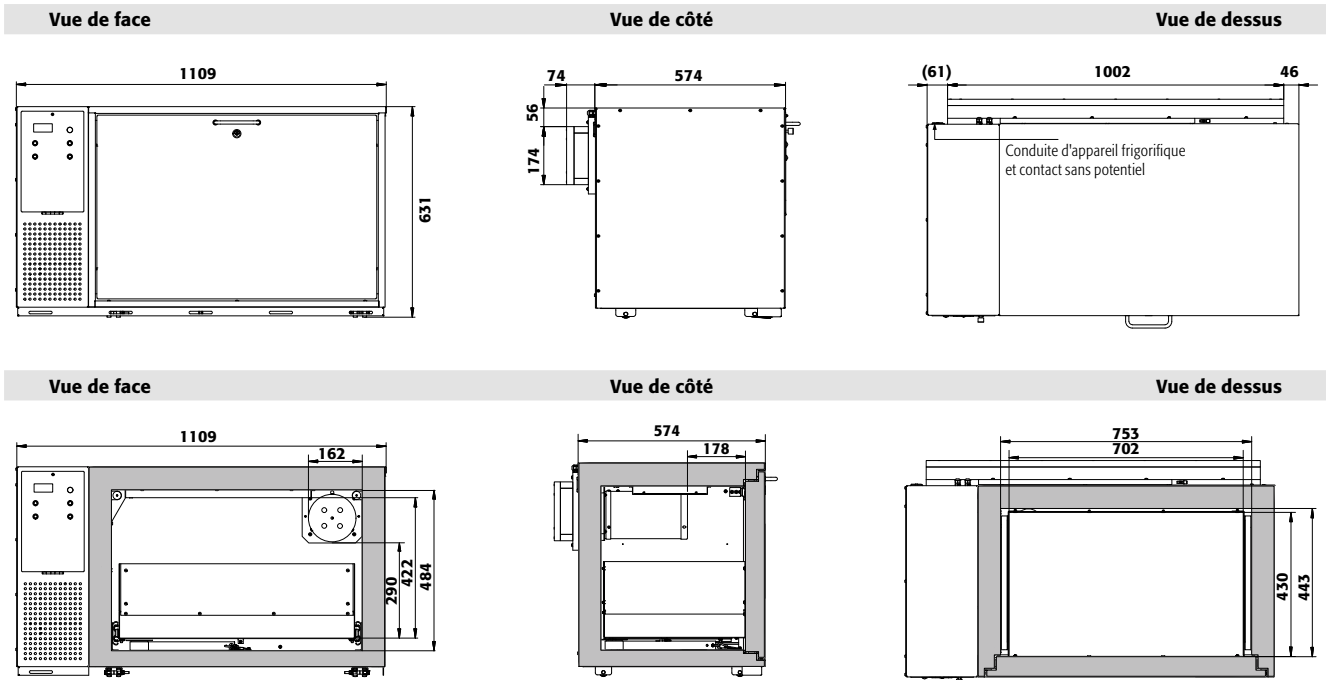

UB LINE

Armoire sous-paillasse réfrigérée avec système de ventilation insonorisé et filtration intégrée

Économisez sur l'installation de conduites d'évacuation d'air coûteuses

- Flexibilité élevée du lieu d'installation
- Protection active des personnes - Détection électronique de saturation du filtre
- Filtre à charbon actif, câble d'alimentation électrique et fiche secteur
- Inclus : surveillance électronique pour un contrôle du débit d'air constant à l'intérieur de l'armoire, et de la saturation du filtre
- Alarmes visuelle et sonore avec contact d'alarme sans potentiel

L'armoire de sécurité 90 minutes sous-paillasse réfrigérée, avec ventilation et filtration intégrées, permet de capter les vapeurs de solvants à 99,999%, aussi bien en conditions de fonctionnement ordinaires que dans le cadre d'une simulation d'accident.



Exemple de commande

Pour bien remplir votre bon de commande



| Modèle | Information / équipement | Code article | | |
|----------------------------------------------------------------------------------|--------------------------------------------------------------------------------|-----------------|----------|--------------|
| UB90.060.110.KU.S | corps sans équipement intérieur, avec fonction de refroidissement, avec tiroir | 31827 | | |
| Couleur du corps | Couleur de porte | Code article | | |
| Blanc Laboratoire (sim. RAL 9016) | blanc Laboratoire (sim. RAL 9016) | 005 4 | | |
| Packs d'équipement (commande uniquement possible en même temps que l'armoire) | Matériau | Code article | | |
| 1x tiroir (V=175L) | acier inoxydable | 35322 5 | | |
| 1x tiroir (V=175L), 1x caillebotis | acier inoxydable | 35323 6 | | |
| 1x tiroir (V=175L), 1x caillebotis, 1x deuxième niveau de tiroir | acier inoxydable | 35324 8 | | |
| Équipements | Matériau | L x P x H (mm) | 1) 2) 3) | Code article |
| Deuxième niveau de tiroir en tôle perforée | acier inoxydable | 723 x 411 x 40* | 25,00 | 32123 8 |
| Caillebotis | acier inoxydable | 695 x 425 x 9 | 75,00 | 32121 6 |
| Rack à bouteilles pour 15 bouteilles de Ø 70 mm | tôle d'acier revêtement époxy RAL 7035 | 210 x 440 x 30 | | 7603 2 |
| Rack à bouteilles pour 32 bouteilles de Ø 40 mm | tôle d'acier revêtement époxy RAL 7035 | 210 x 440 x 30 | | 7602 2 |
| Rack à bouteilles pour 8 bouteilles de Ø 90 mm | tôle d'acier revêtement époxy RAL 7035 | 210 x 440 x 30 | | 7604 2 |

* L x P correspond à la surface de dépose utile
1) Capacité de charge (kg), 2) Volume de rétention (litres), 3) Volume max. des récipients dans l'armoire (litres)



Focus sur la gamme **UB-LINE**

Stockage sécurisé, conforme à la réglementation en vigueur des produits dangereux, inflammables dans les zones de travail



Stockage de matières dangereuses sous-paillasse et postes de travail

- Maximisez votre espace de stockage!

Autres caractéristiques



Manipulation pratique

- Le fonctionnement des portes nécessite un minimum d'effort
- Le tampon pour porte à amortissement à air assure des fermetures douces et à faible usure
- Modèle de système de maintien de porte (en option) et retrait ou stockage pratique et sans risque des récipients avec les deux mains



Mobile

- Roulettes en option avec couvercle de base et dispositif de blocage intégré, déplacement facile de l'armoire
- Réglage en hauteur sur différents systèmes de mobilier de laboratoire possible avec garnitures

Options



- **Tiroir**



- **Deuxième étagère coulissante** pour le stockage sur deux niveaux, **l'exploitation optimale du volume** lors du stockage de petits récipients



- **Bac de rétention** : muni d'un caillebotis, également utilisable comme premier niveau de stockage



Armoire de sécurité sous pailleuse pour le stockage de substances dangereuses inflammables dans les zones de travail selon NF EN 14470-1



- **Capacité de résistance au feu de 30 minutes** (type 30), homologuée selon NF EN 14470-1



- **Contrôlées GS**
- **50 000** ouvertures et fermetures sans aucune usure prématurée
- Bases d'essai : toutes les armoires de cette gamme sont conformes aux exigences de la loi allemande sur la sécurité des appareils et des produits



- Conforme selon les Normes EN 16121 et 16122 (EN 16121:2013+A1:2017)



- **Garantie fabricant étendue à cinq ans** avec le contrat de maintenance asecos BASIC Plus





UB-S-30 ◀ 140 cm ▶



Armoire de sécurité sous paillasse

UB-S-30 modèle UB30.060.140.2S

gris clair (RAL 7035), équipée avec 2 x tiroir (tôle d'acier revêtement époxy), 2 x caillebotis (acier inoxydable)

Code article 30403-001-35345

Stockage sécurisé, conforme à la réglementation en vigueur des produits dangereux, inflammables dans les zones de travail

Fonction / Construction :

- **Robuste et durable** : structure extérieure en acier revêtu époxy
- **Confort de travail** : immobilisation des tiroirs dans toutes les positions, accès vertical à tous les récipients, fermeture automatique en cas d'incendie
- **Sûr** : tiroirs avec câble de mise à la terre, borne, bac étanche soudé
- **Utilisation contrôlée** : tiroirs verrouillables avec serrure intégrée, et indicateur de verrouillage des portes (rouge/vert)
- **Mobile** : socle avec roulettes en option, pour un déplacement facile de l'armoire
- **Aération et ventilation** : système d'aération et de ventilation intégrés pour le raccordement (NW 50) à un dispositif technique d'évacuation d'air

Équipement intérieurs disponibles :

- Volume intérieur important, deuxième étagère coulissante pour une exploitation optimale de l'espace lors du stockage de produits inflammables
- Caillebotis



Deuxième étagère coulissante

Volume intérieur important, deuxième étagère coulissante pour une exploitation optimale de l'espace lors du stockage de produits inflammables



Caisson de ventilation à filtre intégré

Modèle conçu pour fonctionner à basse pression et selon les débits volumiques des armoires de sécurité sous-paillasse.

Plus d'information, à partir de la page 493

Code article 27144

(unité de conditionnement en option)



Caractéristiques techniques

| | | |
|------------------------------------------------------------|-------------------|------------------|
| Dimensions l x P x H extérieur | mm | 1402 x 574 x 600 |
| Dimensions l x P x H intérieur | mm | 1279 x 452 x 502 |
| Poids sans équipement intérieur | kg | 230 |
| Extraction d'air | NW | 50 |
| Renouvellement de l'air 10 fois | m ³ /h | 3 |
| Press. diff. (renouv. de l'air 10 fois) | Pa | 1 |
| Press. diff. (renouv. de l'air 10 fois - EK5/AK4) | Pa | 1 |
| Charge maximale | kg | 300 |
| Charge répartie | kg/m ² | 240 |
| Capacité de charge du tiroir | kg | 50 |

UB30.060.140.2S

Hauteurs de réglage utiles

UB30.060.140.2S

- 1 mm 460**
- 2 mm 230***

** sans caillebotis
*** avec deuxième niveau de tiroir

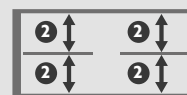

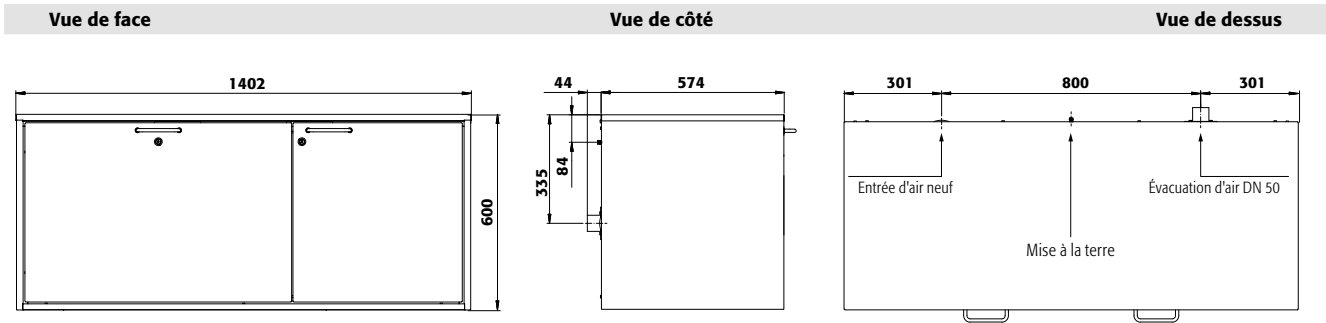

2 couleurs de porte sont disponibles
sans frais supplémentaires :



001 005

Exemple de commande
Pour bien remplir votre bon de commande



| Modèle | Information / équipement | Code article |
|-----------------|-------------------------------------------------|--------------|
| UB30.060.140.2S | corps sans équipement intérieur, avec 2 tiroirs | 30403 |

| Couleur du corps | Couleur de porte | Code article |
|-----------------------------------|-----------------------------------|--------------|
| Gris clair RAL 7035 | gris clair RAL 7035 | 001 4 |
| Blanc Laboratoire (sim. RAL 9016) | blanc Laboratoire (sim. RAL 9016) | 005 4 |

| Packs d'équipement (commande uniquement possible en même temps que l'armoire) | Matériau | Code article |
|----------------------------------------------------------------------------------------------------------------------------------------------------------|----------------------------------------------------------|--------------|
| À gauche: 1x tiroir (V=21.0L) À droite: 1x tiroir (V=11.5L) | tôle d'acier revêtement époxy RAL 7035 | 35344 2 |
| À gauche: 1x tiroir (V=20.0L) À droite: 1x tiroir (V=11.5L) | acier inoxydable | 35349 6 |
| À gauche: 1x tiroir (V=21.0L), 1x callebotis À droite: 1x tiroir (V=11.5L), 1x callebotis | tôle d'acier revêtement époxy RAL 7035, acier inoxydable | 35345 2 |
| À gauche: 1x tiroir (V=20.0L), 1x callebotis À droite: 1x tiroir (V=11.5L), 1x callebotis | acier inoxydable | 35350 6 |
| À gauche: 1x tiroir (V=21.0L), 1x deuxième niveau de tiroir À droite: 1x tiroir (V=11.5L), 1x deuxième niveau de tiroir | tôle d'acier revêtement époxy RAL 7035 | 35348 2 |
| À gauche: 1x tiroir (V=20.0L), 1x deuxième niveau de tiroir À droite: 1x tiroir (V=11.5L), 1x deuxième niveau de tiroir | acier inoxydable | 35353 6 |
| À gauche: 1x tiroir (V=21.0L), 1x callebotis, 1x deuxième niveau de tiroir À droite: 1x tiroir (V=11.5L), 1x callebotis, 1x deuxième niveau de tiroir | tôle d'acier revêtement époxy RAL 7035, acier inoxydable | 35346 2 |
| À gauche: 1x tiroir (V=20.0L), 1x callebotis, 1x deuxième niveau de tiroir À droite: 1x tiroir (V=11.5L), 1x callebotis, 1x deuxième niveau de tiroir | acier inoxydable | 35351 6 |

| Équipements | Matériau | L x P x H (mm) | 1) | 2) | 3) | Code article |
|----------------------------------------------------------------------|----------------------------------------|-----------------|-------|-------|-------|--------------|
| Côté gauche | | | | | | |
| Deuxième niveau de tiroir pour armoire sous-pailasse L=89 cm | tôle d'acier revêtement époxy RAL 7035 | 743 x 418 x 45* | 25,00 | 5,50 | 5,00 | 30406 2 |
| Deuxième niveau de tiroir pour armoire sous-pailasse L=89 cm | acier inoxydable | 743 x 418 x 45* | 25,00 | 5,50 | 5,00 | 30408 2 |
| Callebotis | acier inoxydable | 717 x 436 x 9 | 75,00 | | | 9974 2 |
| Surbac avec deuxième niveau de tiroir (PU=1 pièce, rec. PU=2 pièces) | PE noir | 734 x 199 x 20* | | 2,50 | 2,27 | 10907 2 |
| Surbac | PP gris | 653 x 406 x 88* | | 21,50 | 19,55 | 9707 2 |
| Caoutchouc antidérapant | noir | 720 x 438 x 1 | | | | 8700 2 |
| Compartment droit | | | | | | |
| Deuxième niveau de tiroir pour armoire sous-pailasse L=59 cm | tôle d'acier revêtement époxy RAL 7035 | 443 x 418 x 45* | 25,00 | 3,00 | 2,73 | 30407 2 |
| Deuxième niveau de tiroir pour armoire sous-pailasse L=59 cm | acier inoxydable | 443 x 418 x 45* | 25,00 | 3,00 | 2,73 | 30409 2 |
| Callebotis | acier inoxydable | 417 x 436 x 9 | 75,00 | | | 9975 2 |
| Surbac avec deuxième niveau de tiroir (PU=1 pièce, rec. PU=2 pièces) | PE noir | 434 x 199 x 20* | | 1,50 | 1,36 | 10904 2 |
| Surbac | PP gris | 353 x 406 x 88* | | 11,50 | 10,45 | 9706 2 |
| Caoutchouc antidérapant | noir | 420 x 438 x 1 | | | | 8698 2 |
| Accessoires généraux | | | | | | |
| Passage de tubes | tôle d'acier revêtement époxy RAL 7035 | 182 x 104 x 48 | | | | 30035 2 |
| Socle à roulettes hauteur = 30 mm | tôle d'acier revêtement époxy RAL 7015 | | | | | 31359 2 |
| Rack à bouteilles pour 15 bouteilles de Ø 70 mm | tôle d'acier revêtement époxy RAL 7035 | 210 x 440 x 30 | | | | 7603 2 |
| Rack à bouteilles pour 32 bouteilles de Ø 40 mm | tôle d'acier revêtement époxy RAL 7035 | 210 x 440 x 30 | | | | 7602 2 |
| Rack à bouteilles pour 8 bouteilles de Ø 90 mm | tôle d'acier revêtement époxy RAL 7035 | 210 x 440 x 30 | | | | 7604 2 |
| Porte-documents DIN A5 | polystyrène | | | | | 30793 2 |
| SOFT-CLOSE | | | | | | 33982 2 |
| Connexion réducteur excentrique de DN 50 à DN 75 | PP | | | | | 32165 2 |

| Ventilation | Code article |
|--------------------------------------------------------------------------------------------------------------------------------------|--------------|
| Module d'extraction HFEA.23866 avec contrôle du débit d'air pour le montage mural, pour les armoires de sécurité sous pailasse | 24315 2 |
| Module de ventilation à filtration intégrée UFA.20.30-AUS* avec contrôle du débit d'air, pour les armoires de sécurité sous pailasse | 27144 2 |
| Chassis mobile (sans armoire de sécurité) pour intégration du caisson de filtration | 26885 2 |

* 1) X P correspond à la surface de dépose utile
1) Capacité de charge (kg), 2) Volume de rétention (litres), 3) Volume max. des récipients dans l'armoire (litres)



UB-S-30 ◀ 110 cm ▶



Armoire de sécurité sous paille

UB-S-30 modèle UB30.060.110.S

gris clair (RAL 7035), équipée avec 1 x tiroir (tôle d'acier revêtement époxy), 1 x caillebotis (acier inoxydable)

Code article 30422-001-35327 4

Stockage sécurisé, conforme à la réglementation en vigueur des produits dangereux, inflammables dans les zones de travail

Fonction / Construction :

- **Robuste et durable** : structure extérieure en acier revêtu époxy
- **Confort de travail** : immobilisation des tiroirs dans toutes les positions, accès vertical à tous les récipients, fermeture automatique en cas d'incendie
- **Sûr** : tiroir avec câble de mise à la terre, borne, bac étanche soudé, tiroir à fermeture automatique en cas d'incendie
- **Utilisation contrôlée** : tiroir verrouillable avec serrure intégrée, et indicateur de verrouillage des portes (rouge/vert)
- **Mobile** : socle avec roulettes en option, pour un déplacement facile de l'armoire
- **Aération et ventilation** : système d'aération et de ventilation intégrés pour le raccordement (NW 50) à un dispositif technique d'évacuation d'air

Équipement intérieurs disponibles :

- Volume intérieur important, deuxième étagère coulissante pour une exploitation optimale de l'espace lors du stockage de produits inflammables
- Caillebotis



Socle à roulettes

Flexibilité : déplacement facile

Stabilité : grâce à des freins intégrés

Positionnement : hauteurs modulables pour relever l'armoire

Unité d'extraction à fixation murale

Spécialement conçu pour les débits volumiques des armoires de sécurité sous paille

Plus d'information et autres modèles à partir de la page 495

Code article 24315 2



Caractéristiques techniques

| | | UB30.060.110.S |
|------------------------------------------------------------|-------------------|------------------|
| Dimensions l x P x H extérieur | mm | 1102 x 574 x 600 |
| Dimensions l x P x H intérieur | mm | 979 x 452 x 502 |
| Poids sans équipement intérieur | kg | 180 |
| Extraction d'air | NW | 50 |
| Renouvellement de l'air 10 fois | m ³ /h | 2 |
| Press. diff. (renouv. de l'air 10 fois) | Pa | 1 |
| Press. diff. (renouv. de l'air 10 fois - EK5/AK4) | Pa | 1 |
| Charge maximale | kg | 300 |
| Charge répartie | kg/m ² | 277 |
| Capacité de charge du tiroir | kg | 50 |

Hauteurs de réglage utiles

UB30.060.110.S

1 mm 465**

2 mm 230***

** sans caillebotis

*** avec deuxième niveau de tiroir

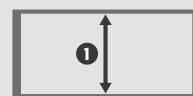



Vue de face

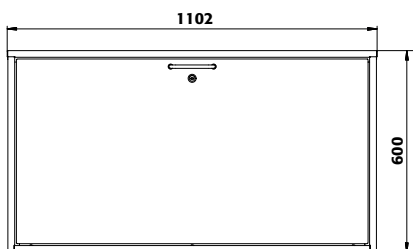

Vue de côté

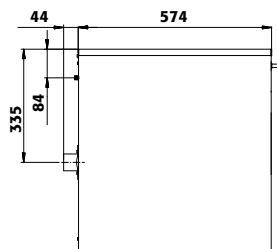

Vue de dessus

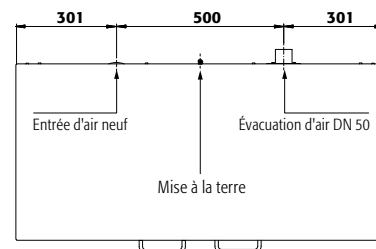

2 couleurs de porte sont disponibles sans frais supplémentaires :



001 005

Exemple de commande
Pour bien remplir votre bon de commande



Cherchez-vous la bonne armoire de sécurité ?

Notre configurateur de produits en ligne optimisé vous aide à trouver la bonne solution de stockage étape par étape.



Faites le test : www.asecos-configurator.com

| Modèle | Information / équipement | Code article | | | | |
|---------------------------------------------------------------------------------------------------------------------------------------|----------------------------------------------------------|-----------------|-------|-------|-------|--------------|
| UB30.060.110.S | corps sans équipement intérieur, avec tiroir | 30422 | | | | |
| Couleur du corps | Couleur de porte | Code article | | | | |
| Gris clair RAL 7035 | gris clair RAL 7035 | 001 4 | | | | |
| Blanc Laboratoire (sim. RAL 9016) | blanc Laboratoire (sim. RAL 9016) | 005 4 | | | | |
| Packs d'équipement (commande uniquement possible en même temps que l'armoire) | Matériau | Code article | | | | |
| 1x tiroir [V=270L] | tôle d'acier revêtement époxy RAL 7035 | 35326 2 | | | | |
| 1x tiroir [V=26.0L] | acier inoxydable | 35329 5 | | | | |
| 1x tiroir [V=270L], 1x caillebotis | tôle d'acier revêtement époxy RAL 7035, acier inoxydable | 35327 2 | | | | |
| 1x tiroir [V=26.0L], 1x caillebotis | acier inoxydable | 35330 5 | | | | |
| 1x tiroir [V=270L], 1x caillebotis, 1x deuxième niveau de tiroir | tôle d'acier revêtement époxy RAL 7035, acier inoxydable | 35328 2 | | | | |
| 1x tiroir [V=26.0L], 1x caillebotis, 1x deuxième niveau de tiroir | acier inoxydable | 35331 5 | | | | |
| Équipements | Matériau | L x P x H (mm) | 1) | 2) | 3) | Code article |
| Deuxième niveau de tiroir | tôle d'acier revêtement époxy RAL 7035 | 939 x 418 x 45* | 25,00 | 700 | 6,36 | 30425 2 |
| Deuxième niveau de tiroir | acier inoxydable | 939 x 418 x 45* | 25,00 | 700 | 6,36 | 30426 3 |
| Caillebotis | acier inoxydable | 925 x 436 x 9 | 75,00 | | | 9973 2 |
| Surbac avec deuxième niveau de tiroir (PU=1 pièce, rec. PU=2 pièces) | PE noir | 930 x 199 x 20* | | 3,50 | 3,18 | 10906 2 |
| Surbac | PP | 869 x 378 x 88* | | 26,50 | 24,09 | 8564 2 |
| Caoutchouc antidérapant | noir | 925 x 434 x 1 | | | | 8697 2 |
| Passage de tubes | tôle d'acier revêtement époxy RAL 7035 | 182 x 104 x 48 | | | | 30035 2 |
| Socle à roulettes hauteur = 30 mm | tôle d'acier revêtement époxy RAL 7015 | | | | | 31358 2 |
| Rack à bouteilles pour 15 bouteilles de Ø 70 mm | tôle d'acier revêtement époxy RAL 7035 | 210 x 440 x 30 | | | | 7602 2 |
| Rack à bouteilles pour 32 bouteilles de Ø 40 mm | tôle d'acier revêtement époxy RAL 7035 | 210 x 440 x 30 | | | | 7602 2 |
| Rack à bouteilles pour 8 bouteilles de Ø 90 mm | tôle d'acier revêtement époxy RAL 7035 | 210 x 440 x 30 | | | | 7604 2 |
| Porte-documents DIN A5 | polystyrène | | | | | 30793 2 |
| SOFT-CLOSE | | | | | | 33983 2 |
| Connexion réducteur excentrique de DN 50 à DN 75 | PP | | | | | 32165 2 |
| Ventilation | | | | | | Code article |
| Module d'extraction HFEA.23866 avec contrôle du débit d'air pour le montage mural, pour les armoires de sécurité sous paillasse | | | | | | 24315 2 |
| Module de ventilation à filtration intégrée UFA.20.30-AUS* avec contrôle du débit d'air, pour les armoires de sécurité sous paillasse | | | | | | 27144 2 |
| Chassis mobile (sans armoire de sécurité) pour intégration du caisson de filtration | | | | | | 26885 2 |

* 1) X P correspond à la surface de dépose utile
1) Capacité de charge [kg], 2) Volume de rétention (litres), 3) Volume max. des récipients dans l'armoire (litres)



UB-S-30 ◀ 110 cm ▶



Armoire de sécurité sous paille

UB-S-30 modèle UB30.060.110.2S

gris clair (RAL 7035), équipée avec 2 x tiroir (tôle d'acier revêtement époxy), 2 x caillebotis (acier inoxydable)

Code article 30429-001-35311 4

Stockage sécurisé, conforme à la réglementation en vigueur des produits dangereux, inflammables dans les zones de travail

Fonction / Construction :

- **Robuste et durable** : structure extérieure en acier revêtu époxy
- **Confort de travail** : immobilisation des tiroirs dans toutes les positions, accès vertical à tous les récipients, fermeture automatique en cas d'incendie
- **Sûr** : tiroirs avec câble de mise à la terre, borne, bac étanche soudé
- **Utilisation contrôlée** : tiroirs verrouillables avec serrure intégrée, et indicateur de verrouillage des portes (rouge/vert)
- **Mobile** : socle avec roulettes en option, pour un déplacement facile de l'armoire
- **Aération et ventilation** : système d'aération et de ventilation intégrés pour le raccordement (NW 50) à un dispositif technique d'évacuation d'air

Équipement intérieurs disponibles :

- Volume intérieur important, deuxième étagère coulissante pour une exploitation optimale de l'espace lors du stockage de produits inflammables
- Caillebotis



Deuxième étagère coulissante

Volume intérieur important, deuxième étagère coulissante pour une exploitation optimale de l'espace lors du stockage de produits inflammables



Caisson de ventilation à filtre intégré

Modèle conçu pour fonctionner à basse pression et selon les débits volumiques des armoires de sécurité sous-paille.

Plus d'information, à partir de la page 493

Code article 27144 2

(unité de conditionnement en option)



Caractéristiques techniques

| | | UB30.060.110.2S |
|------------------------------------------------------------|-------------------|------------------|
| Dimensions l x P x H extérieur | mm | 1102 x 574 x 600 |
| Dimensions l x P x H intérieur | mm | 979 x 452 x 502 |
| Poids sans équipement intérieur | kg | 180 |
| Extraction d'air | NW | 50 |
| Renouvellement de l'air 10 fois | m ³ /h | 2 |
| Press. diff. (renouv. de l'air 10 fois) | Pa | 1 |
| Press. diff. (renouv. de l'air 10 fois - EK5/AK4) | Pa | 1 |
| Charge maximale | kg | 300 |
| Charge répartie | kg/m ² | 277 |
| Capacité de charge du tiroir | kg | 50 |

Hauteurs de réglage utiles

UB30.060.110.2S

- 1 mm 465**
- 2 mm 230***

** sans caillebotis

*** avec deuxième niveau de tiroir

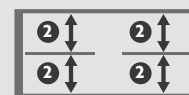
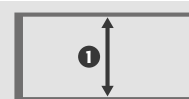



Vue de face

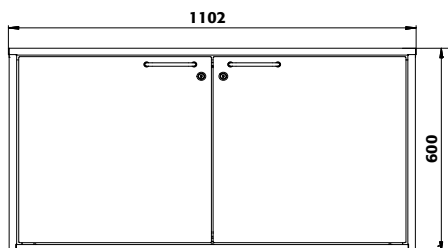

Vue de côté

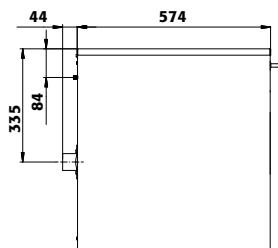

Vue de dessus

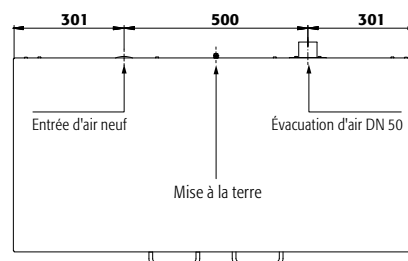

2 couleurs de porte sont disponibles sans frais supplémentaires :



Exemple de commande
Pour bien remplir votre bon de commande



Seule une armoire de sécurité entretenue par des professionnels ...

... offre une protection fiable pour les personnes, l'environnement et les biens ! Avec nos services, vous êtes toujours entre de bonnes mains.

| Modèle | Information / équipement | Code article |
|-----------------|-------------------------------------------------|--------------|
| UB30.060.110.2S | corps sans équipement intérieur, avec 2 tiroirs | 30429 |

| Couleur du corps | Couleur de porte | Code article |
|-----------------------------------|-----------------------------------|--------------|
| Gris clair RAL 7035 | gris clair RAL 7035 | 001 4 |
| Blanc Laboratoire (sim. RAL 9016) | blanc Laboratoire (sim. RAL 9016) | 005 4 |

| Packs d'équipement (commande uniquement possible en même temps que l'armoire) | Matériau | Code article |
|-------------------------------------------------------------------------------|----------------------------------------------------------|--------------|
| 2x tiroir [V=11.5L] | tôle d'acier revêtement époxy RAL 7035 | 35310 2 |
| 2x tiroir [V=11.5L] | acier inoxydable | 35315 5 |
| 2x tiroir [V=11.5L], 2x caillebotis | tôle d'acier revêtement époxy RAL 7035, acier inoxydable | 35311 2 |
| 2x tiroir [V=11.5L], 2x caillebotis | acier inoxydable | 35316 5 |
| 2x tiroir [V=11.5L], 1x deuxième niveau de tiroir | tôle d'acier revêtement époxy RAL 7035 | 35314 2 |
| 2x tiroir [V=11.5L], 1x deuxième niveau de tiroir | acier inoxydable | 35318 5 |
| 2x tiroir [V=11.5L], 2x deuxième niveau de tiroir | tôle d'acier revêtement époxy RAL 7035 | 35313 2 |
| 2x tiroir [V=11.5L], 2x deuxième niveau de tiroir | acier inoxydable | 35319 5 |
| 2x tiroir [V=11.5L], 2x caillebotis, 2x deuxième niveau de tiroir | tôle d'acier revêtement époxy RAL 7035, acier inoxydable | 35312 2 |
| 2x tiroir [V=11.5L], 2x caillebotis, 2x deuxième niveau de tiroir | acier inoxydable | 35317 5 |

| Équipements | Matériau | L x P x H (mm) | 1) | 2) | 3) | Code article |
|----------------------------------------------------------------------|----------------------------------------|-----------------|-------|-------|-------|--------------|
| Deuxième niveau de tiroir pour armoire sous-pailasse L=59 cm | tôle d'acier revêtement époxy RAL 7035 | 443 x 418 x 45* | 25,00 | 3,00 | 2,73 | 30407 2 |
| Deuxième niveau de tiroir pour armoire sous-pailasse L=59 cm | acier inoxydable | 443 x 418 x 45* | 25,00 | 3,00 | 2,73 | 30409 2 |
| Caillebotis | acier inoxydable | 417 x 436 x 9 | 75,00 | | | 9975 2 |
| Connexion réducteur excentrique de DN 50 à DN 75 | PP | | | | | 32165 2 |
| Surbac avec deuxième niveau de tiroir (PU=1 pièce, rec. PU=2 pièces) | PE noir | 434 x 199 x 20* | | 1,50 | 1,36 | 10904 2 |
| Surbac | PP gris | 353 x 406 x 88* | | 11,50 | 10,45 | 9706 2 |
| Caoutchouc antidérapant | noir | 420 x 438 x 1 | | | | 8698 2 |
| Passage de tubes | tôle d'acier revêtement époxy RAL 7035 | 182 x 104 x 48 | | | | 30035 2 |
| Socle à roulettes hauteur = 30 mm | tôle d'acier revêtement époxy RAL 7015 | | | | | 31358 2 |
| Rack à bouteilles pour 15 bouteilles de Ø 70 mm | tôle d'acier revêtement époxy RAL 7035 | 210 x 440 x 30 | | | | 7603 2 |
| Rack à bouteilles pour 32 bouteilles de Ø 40 mm | tôle d'acier revêtement époxy RAL 7035 | 210 x 440 x 30 | | | | 7602 2 |
| Rack à bouteilles pour 8 bouteilles de Ø 90 mm | tôle d'acier revêtement époxy RAL 7035 | 210 x 440 x 30 | | | | 7604 2 |
| Porte-documents DIN A5 | polystyrène | | | | | 30793 2 |
| SOFT-CLOSE | | | | | | 33980 2 |

| Ventilation | Code article |
|---------------------------------------------------------------------------------------------------------------------------------------|--------------|
| Module d'extraction HFEA.23866 avec contrôle du débit d'air pour le montage mural, pour les armoires de sécurité sous paillasse | 24315 2 |
| Module de ventilation à filtration intégrée UFA.20.30-AUS* avec contrôle du débit d'air, pour les armoires de sécurité sous paillasse | 27144 2 |
| Chassis mobile (sans armoire de sécurité) pour intégration du caisson de filtration | 26885 2 |

* 1) X P correspond à la surface de dépose utile
1) Capacité de charge [kg], 2) Volume de rétention (litres), 3) Volume max. des récipients dans l'armoire (litres)



UB-T-30 ◀ 110 cm ▶



Armoire de sécurité sous paillasse

UB-T-30 modèle UB30.060.110.2T

gris clair (RAL 7035), équipée avec 1 x caillebotis (tôle d'acier revêtement époxy), 1 x bac de rétention au sol (tôle d'acier revêtement époxy)

Code article 30445-001-33771 4

Stockage sécurisé, conforme à la réglementation en vigueur des produits dangereux, inflammables dans les zones de travail

Fonction / Construction :

- **Robuste et durable** : structure extérieure en acier revêtu époxy
- **Confortable** : accès sécurisé à tous les récipients – angle d'ouverture de porte à 93°, intérieur de l'armoire visible dans son entier
- **Utilisation contrôlée** : portes verrouillables avec serrure, indicateur de verrouillage des portes (rouge / vert)
- **Mobile** : socle avec roulettes en option, pour un déplacement facile de l'armoire
- **Aération et ventilation** : système d'aération et de ventilation intégrés pour le raccordement (NW 50) à un dispositif technique d'évacuation d'air

Équipement intérieurs disponibles :

- Bac de rétention au sol
- Étagère d'une capacité de charge de 75 kg
- Caillebotis
- Hauteur intérieure optimisée, parfaite pour le stockage des récipients de 30 litres, retrait et stockage pratiques des récipients, connexion sans difficultés des récipients stockés à la tuyauterie d'alimentation et de vidange



Socle à roulettes

Flexibilité : déplacement facile

Stabilité : grâce à des freins intégrés

Positionnement : hauteurs modulables pour relever l'armoire

Unité d'extraction à fixation murale

Spécialement conçu pour les débits volumiques des armoires de sécurité sous paillasse

Plus d'information et autres modèles à partir de la page 495

Code article 24315 2



Caractéristiques techniques

| | | UB30.060.110.2T |
|------------------------------------------------------------|-------------------|------------------|
| Dimensions l x P x H extérieur | mm | 1102 x 574 x 600 |
| Dimensions l x P x H intérieur | mm | 979 x 452 x 502 |
| Poids sans équipement intérieur | kg | 120 |
| Extraction d'air | NW | 50 |
| Renouvellement de l'air 10 fois | m ³ /h | 2 |
| Press. diff. (renouv. de l'air 10 fois) | Pa | 1 |
| Press. diff. (renouv. de l'air 10 fois - EK5/AK4) | Pa | 1 |
| Charge maximale | kg | 300 |
| Charge répartie | kg/m ² | 277 |

Hauteurs de réglage utiles

UB30.060.110.2T
1 mm 400*

* avec caillebotis



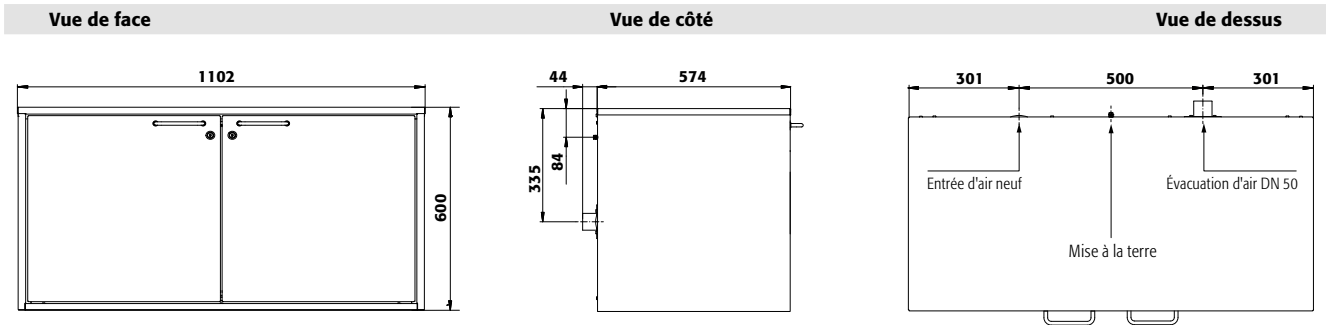

2 couleurs de porte sont disponibles sans frais supplémentaires :



Exemple de commande
Pour bien remplir votre bon de commande



Guide des produits chimiques

... résume clairement les lois et le contexte juridique concernant le stockage et la manipulation de celles-ci. Obtenez maintenant votre exemplaire à l'adresse www.asecos.fr



| Modèle | Information / équipement | Code article |
|-----------------|----------------------------------------------------------|--------------|
| UB30.060.110.2T | corps sans équipement intérieur, avec 2 portes battantes | 30445 |

| Couleur du corps | Couleur de porte | Code article |
|-----------------------------------|-----------------------------------|--------------|
| Gris clair RAL 7035 | gris clair RAL 7035 | 001 4 |
| Blanc Laboratoire (sim. RAL 9016) | blanc Laboratoire (sim. RAL 9016) | 005 4 |

| Packs d'équipement (commande uniquement possible en même temps que l'armoire) | Matériau | Code article |
|-------------------------------------------------------------------------------|-----------------------------------------------------------|--------------|
| 1x caillebotis, 1x bac de rétention au sol (V=25.5L) | tôle d'acier revêtement époxy RAL 7035 | 33771 2 |
| 1x caillebotis, 1x bac de rétention au sol (V=22.0L) | acier inoxydable | 30450 2 |
| 1x étagère, 1x caillebotis, 1x bac de rétention au sol (V=25.5L) | tôle d'acier revêtement époxy RAL 7035 | 33772 2 |
| 1x étagère, 1x caillebotis, 1x bac de rétention au sol (V=22.0L) | acier inoxydable | 30451 2 |
| 1x tiroir hauteur intérieure optimisée (V=33.0L) | tôle d'acier revêtement époxy (électriquement conducteur) | 30449 6 |

| Équipements | Matériau | L x P x H (mm) | 1) | 2) | 3) | Code article |
|--------------------------------------------------|----------------------------------------|-----------------|-------|-------|----|--------------|
| Étagère | tôle d'acier revêtement époxy RAL 7035 | 969 x 416 x 20* | 30,00 | | | 30454 2 |
| Étagère | acier inoxydable | 968 x 415 x 25* | 30,00 | | | 30455 2 |
| Caillebotis | tôle d'acier revêtement époxy RAL 7035 | 955 x 425 x 60 | 75,00 | | | 8374 2 |
| Caillebotis | acier inoxydable | 955 x 425 x 60 | 75,00 | | | 8375 2 |
| Bac de rétention au sol | acier inoxydable | 960 x 427 x 75* | 22,00 | 20,00 | | 8373 2 |
| Bac de rétention au sol | tôle d'acier revêtement époxy RAL 7035 | 960 x 427 x 70* | 25,50 | 23,18 | | 8372 2 |
| Socle à roulettes hauteur = 30 mm | tôle d'acier revêtement époxy RAL 7015 | | | | | 31358 2 |
| Connexion réducteur excentrique de DN 50 à DN 75 | PP | | | | | 32165 2 |
| Passage de tubes | tôle d'acier revêtement époxy RAL 7035 | 182 x 104 x 48 | | | | 30035 2 |
| Rack à bouteilles pour 15 bouteilles de Ø 70 mm | tôle d'acier revêtement époxy RAL 7035 | 210 x 440 x 30 | | | | 7603 2 |
| Rack à bouteilles pour 32 bouteilles de Ø 40 mm | tôle d'acier revêtement époxy RAL 7035 | 210 x 440 x 30 | | | | 7602 2 |
| Rack à bouteilles pour 8 bouteilles de Ø 90 mm | tôle d'acier revêtement époxy RAL 7035 | 210 x 440 x 30 | | | | 7604 2 |
| Porte-documents DIN A5 | polystyrène | | | | | 30793 2 |

| Ventilation | Code article |
|---------------------------------------------------------------------------------------------------------------------------------------|--------------|
| Module d'extraction HFEA.23866 avec contrôle du débit d'air pour le montage mural, pour les armoires de sécurité sous paillasse | 24315 2 |
| Module de ventilation à filtration intégrée UFA.20.30-AUS* avec contrôle du débit d'air, pour les armoires de sécurité sous paillasse | 27144 2 |
| Chassis mobile (sans armoire de sécurité) pour intégration du caisson de filtration | 26885 2 |

* 1 x P correspond à la surface de dépose utile
1) Capacité de charge (kg), 2) Volume de rétention (litres), 3) Volume max. des récipients dans l'armoire (litres)

La brochure d'asecos sur les matières dangereuses

Informations de premier ordre

Le guide d'informations asecos sur les produits chimiques constitue votre outil idéal pour obtenir rapidement des informations essentielles concernant la manipulation et le stockage en sécurité des matières dangereuses. Des conseils d'experts, les lois et les règles sur le stockage adapté des matières dangereuses sont expliqués sur plus de 60 pages.

Conseils et exemples pratiques pour la bonne manipulation des différents types produits dangereux.



COMMANDEZ LE DES MAINTENANT

Remplissez notre questionnaire en ligne (durée 3min. max.), et recevez cet ouvrage de référence gratuitement sans frais, en guise de remerciement.

Depuis notre site internet www.asecos.fr vous pouvez rapidement et en toute simplicité commander le brochure "Guide Produits Chimiques".









Focus sur la gamme **SL-LINE**

Armoires pour acides/bases

SL-CLASSIC modèle avec portes battantes

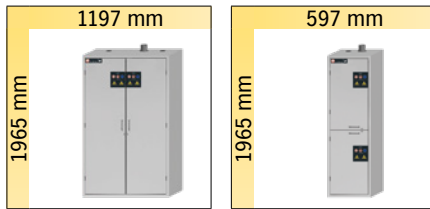

SL.196.120.MV
page 368

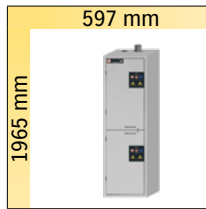

SL.196.060.MH
page 370

Armoires acides/bases sous pailasse

SL-CLASSIC-UB modèle avec portes battantes

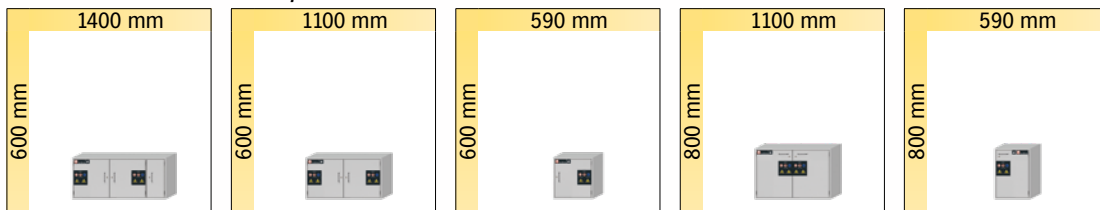

SL.060.140.UB.3T
page 372

SL.060.110.UB.2T
page 372

SL.060.059.UB.T
page 372

SL.080.110.UB.2T
page 374

SL.080.059.UB.TR
page 374

SL-CLASSIC-UB modèle avec portes battantes et revêtement métallique

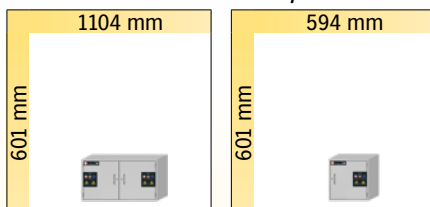

SL.060.110.UBM.2T
page 376

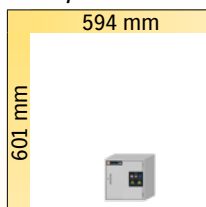

SL.060.059.UBM.T
page 376



Focus sur la gamme SL-LINE

Stockage sécurisé de substances dangereuses corrosives (acides/bases) dans les salles de travail



Une conception pérenne

- Armoire haute avec corps acier revêtu époxy et intérieur en mélaminé ignifuge.
- Armoire sous paillasse entièrement conçue en mélaminé avec des étagères traitées ignifuges.



Bien séparé, bien protégé

- Les acides et les bases peuvent être stockés ensemble dans l'armoire mais seront séparés
- Deux compartiments de stockages hermétiques grâce à une paroi verticale ou horizontale.
- Système d'aération et d'évacuation intégré, résistant à la corrosion, sans métal

Autres caractéristiques



Large gamme

- Une sélection d'armoires hautes en deux largeurs et d'armoires sous-paillasse en trois largeurs permet de répondre aux exigences des utilisateurs.



Verrouillable

- Avec un système de fermeture centralisée (passe), ou classique
- Système de verrouillage complet monté à l'extérieur du compartiment de stockage (sous paillasse)



Ajustement

- Dispositif de réglage sous le socle
- Compensation rapide des irrégularités du sol

Options



- Étagères coulissantes avec bac de rétention en plastique



- Stockage des gros conditionnements



- Compartiment à acide fluorhydrique verrouillable séparément comprenant un bac de rétention en plastique résistant à la corrosion



Armoires de sécurité pour le stockage des matières corrosives, non inflammables et dangereuses dans les zones de travail conformément aux normes TRGS 510, DGUV-I 213-850, règlement relatif aux substances dangereuses



- **Contrôlées GS**
- **50 000** ouvertures et fermetures sans aucune usure prématurée
- Bases d'essai : toutes les armoires de cette gamme sont conformes aux exigences de la loi allemande sur la sécurité des appareils et des produits



- Conforme selon les Normes EN 16121 et 16122 (EN 16121:2013+A1:2017)



- **Garantie fabricant étendue à cinq ans** avec le contrat de maintenance asecos BASIC Plus
- Plus d'information, à partir de la page 588
- La figure montre le modèle SL.196.120.MV. Description détaillée de tous les modèles disponibles sur les pages suivantes



SL-LINE



Stockage sécurisé de substances dangereuses corrosives (acides/bases) dans les salles de travail

Fonction / construction:

- **Robuste et durable :** structure extérieure en acier revêtu époxy, mécanisme de fermeture complet protégé contre la corrosion monté hors de la zone de stockage
- **Deux en un :** deux compartiments permettant le stockage séparé d'acides et de bases dans une même armoire
- **Utilisation contrôlée :** portes verrouillables avec un système de fermeture centralisée (passe)
- **Installation facile :** pieds réglables intégrés

- **Ventilation :** conduits d'air intégrés, exempts de métal pour le raccordement à un système de ventilation

Équipements intérieurs disponibles:

- Bac de rétention au sol PE (V=68 L) avec caillebotis
- Étagères avec bac de rétention en PE (V=33,5 L) et caillebotis
- Compartiment pour l'acide fluorhydrique, avec bac de rétention résistant à la corrosion
- Étagères coulissantes avec bac en PE ou PP amovible

Armoire acides/bases
SL-CLASSIC modèle SL.196.120.MV
 gris clair (RAL 7035), équipée avec 12 x étagère coulissante (panneau mélamine/PP)
Code article 30606-001-30608



Connaissez-vous déjà nos armoires FlameFlex et ChemFlex ?

Armoires de substances dangereuses et filtre de recyclage d'air en une seule unité ! Économisez sur les ouvertures murales coûteuses et les longs conduits d'évacuation.

Veillez trouver ce modèle à partir de la page 438



Tiroir
 Construction solide de qualité avec bac en plastique amovible



Bac de rétention
 Pour le stockage de conteneurs vrac, disponibles sous forme de niveaux de stockage fixes avec bac de rétention en plastique (V = 33,5 litres) ou bac de rétention au sol (V = 68 litres.)

SL.196.120.MV
Hauteurs de stockage standard des étagères coulissantes

| Étagères coulissantes/ nombre | 6 | 5 | 4 |
|-------------------------------|-----|-----|-----|
| Distance ⑥ (mm) | 260 | | |
| Distance ⑤ (mm) | 280 | 260 | |
| Distance ④ (mm) | 280 | 280 | 420 |
| Distance ③ (mm) | 310 | 280 | 420 |
| Distance ② (mm) | 280 | 470 | 470 |
| Distance ① (mm) | 280 | 420 | 420 |



Compartiment pour l'acide fluorhydrique
 Stockage sécurisé de l'acide fluorhydrique dans un box verrouillable séparément, comprenant un bac de rétention résistant à la corrosion

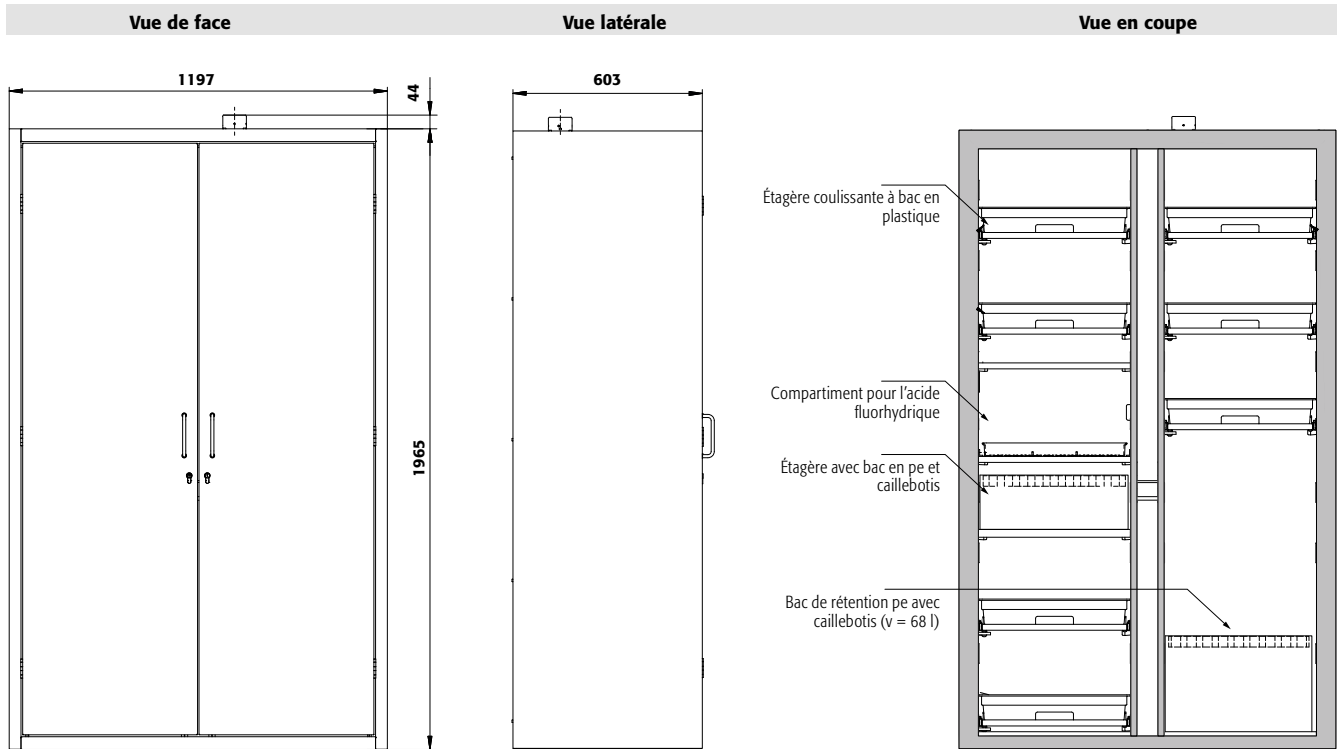

SL-LINE

Caractéristiques techniques

| | | |
|----------------------------------------------------------------|-------------------|----------------------------------------|
| Dimensions l x P x H extérieur | mm | 1197 x 603 x 1965 |
| Dimensions l x P x H intérieur | mm | tous les compart.: 485 x 570 x 1869 |
| Extraction d'air | NW | 75 |
| Poids sans équipement intérieur | kg | 160 |
| Renouvellement d'air 30 fois | m ³ /h | 16 |
| Pression différentielle (renouvellement d'air 30 fois) | Pa | 56 |
| Charge répartie | kg/m ² | 240 |
| Charge maximale | kg | 300 |

SL.196.120.MV

2 couleurs de porte sont disponibles sans frais supplémentaires :



Exemple de commande
Pour bien remplir votre bon de commande



Vue de dessus

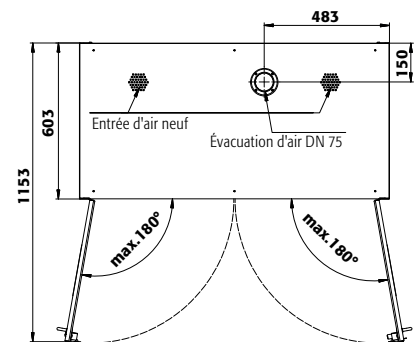

| Modèle | Information / équipement | Code article |
|---------------|------------------------------------------------------------------------------|--------------|
| SL.196.120.MV | corps sans équipement intérieur, avec paroi de séparation médiane (vertical) | 30606 |

| Couleur du corps | Couleur de porte | Code article |
|-----------------------------------|-----------------------------------|--------------|
| Gris clair RAL 7035 | gris clair RAL 7035 | 001 4 |
| Blanc Laboratoire (sim. RAL 9016) | blanc Laboratoire (sim. RAL 9016) | 005 4 |

| Packs d'équipement (commande uniquement possible en même temps que l'armoire) | Matériau | Code article |
|-------------------------------------------------------------------------------------------------|----------------------------------------------------|--------------|
| À gauche: 4x étagère coulissante (V=11.0L) | panneau mélamine/PP gris | 30607 2 |
| À droite: 4x étagère coulissante (V=11.0L) | panneau mélamine/PP gris | 30608 2 |
| À gauche: 6x étagère coulissante (V=11.0L) | panneau mélamine/PP gris | 30608 2 |
| À droite: 6x étagère coulissante (V=11.0L) | panneau mélamine/PP gris | 30607 2 |
| À gauche: 4x étagère coulissante (V=11.0L), 1x compartiment pour l'acide fluorhydrique (V=7.0L) | panneau mélamine/PP gris, panneau mélamine/PE gris | 37223 6 |
| À droite: 4x étagère coulissante (V=11.0L) | panneau mélamine/PP gris | 30607 2 |
| À gauche: 4x étagère coulissante (V=11.0L), 1x compartiment pour l'acide fluorhydrique (V=7.0L) | panneau mélamine/PP gris, panneau mélamine/PE gris | 37224 6 |
| À droite: 5x étagère coulissante (V=11.0L) | panneau mélamine/PP gris | 30607 2 |
| À gauche: 5x étagère coulissante (V=11.0L), 1x compartiment pour l'acide fluorhydrique (V=7.0L) | panneau mélamine/PP gris, panneau mélamine/PE gris | 37225 6 |
| À droite: 6x étagère coulissante (V=11.0L) | panneau mélamine/PP gris | 30607 2 |

| Équipements | Matériau | L x P x H (mm) | 1) | 2) | 3) | Code article |
|------------------------------------------|--------------------------|------------------|-------|-------|-------|--------------|
| Bac de rétention sur étagère avec grille | PE | 459 x 555 x 167* | 70,00 | 33,50 | 30,45 | 30610 2 |
| Bac de rétention avec grille | PE | 454 x 538 x 314* | | 68,00 | 61,82 | 30611 6 |
| Étagère coulissante avec bac en PP | panneau mélamine/PP gris | 407 x 468 x 80* | 25,00 | 11,00 | 10,00 | 30609 2 |
| Porte-documents DIN A5 | polystyrène | | | | | 30793 2 |

| Accessoires | Code article |
|------------------------------------------------------------|--------------|
| Unité d'extraction HFEA.8677. sans contrôle du débit d'air | 14218 2 |

* l x P correspond à la surface de dépose utile
1) Capacité de charge (kg), 2) Volume de rétention (litres), 3) Volume max des récipients dans l'armoire (litres)



Stockage sécurisé de substances dangereuses corrosives (acides/bases) dans les salles de travail

Fonction / construction:

- **Robuste et durable :** structure extérieure en acier revêtu époxy, mécanisme de fermeture complet protégé contre la corrosion monté hors de la zone de stockage
- **Deux en un :** deux compartiments permettant le stockage séparé d'acides et de bases dans une même armoire
- **Utilisation contrôlée :** portes verrouillables avec un système de fermeture centralisée (passe)
- **Installation facile :** pieds réglables intégrés

- **Ventilation :** conduits d'air intégrés, exempts de métal pour le raccordement à un système de ventilation

Équipements intérieurs disponibles:

- Bac de rétention au sol PE (V=68 L) avec caillebotis
- Étagères avec bac de rétention en PE (V=33,5 L) et caillebotis
- Compartiment pour l'acide fluorhydrique, avec bac de rétention résistant à la corrosion
- Étagères coulissantes avec bac en PE ou PP amovible

Armoire acides/bases
SL-CLASSIC modèle SL.196.060.MH
 gris clair (RAL 7035), équipée avec 6 x étagère coulissante (panneau mélamine/PP)
Code article 30612-001-30615 4



Connaissez-vous déjà nos armoires FlameFlex et ChemFlex ?

Armoires de substances dangereuses et filtre de recyclage d'air en une seule unité ! Économisez sur les ouvertures murales coûteuses et les longs conduits d'évacuation.

Veillez trouver ce modèle à partir de la page 438



Tiroir
 Construction solide de qualité avec bac en plastique amovible



Bac de rétention
 Pour le stockage de conteneurs vrac, disponibles sous forme de niveaux de stockage fixes avec bac de rétention en plastique (V = 33,5 litres) ou bac de rétention au sol (V = 68 litres.)

SL.196.060.MH(R)
Hauteurs de stockage standard des étagères coulissantes

| Étagères coulissantes/ nombre | 6 | 5 | 4 |
|-------------------------------|-----|-----|-----|
| Distance ⑥ (mm) | 260 | | |
| Distance ⑤ (mm) | 280 | 260 | |
| Distance ④ (mm) | 280 | 280 | 420 |
| Distance ③ (mm) | 165 | 280 | 420 |
| Distance ② (mm) | 280 | 325 | 325 |
| Distance ① (mm) | 280 | 420 | 420 |



Compartiment pour l'acide fluorhydrique
 Stockage sécurisé de l'acide fluorhydrique dans un box verrouillable séparément, comprenant un bac de rétention résistant à la corrosion



Vue de face

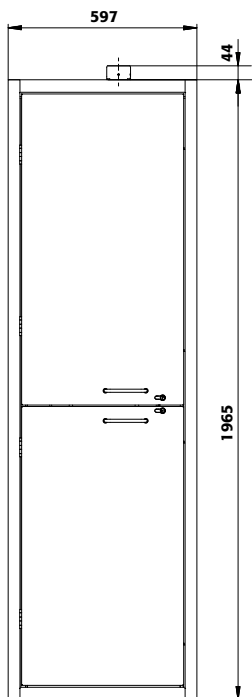

Vue latérale

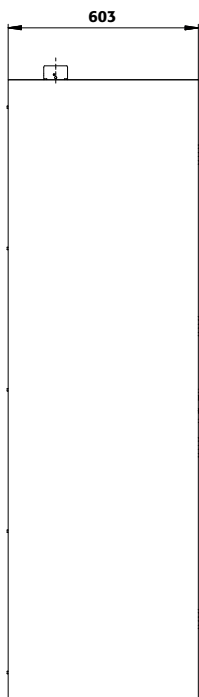

Vue en coupe

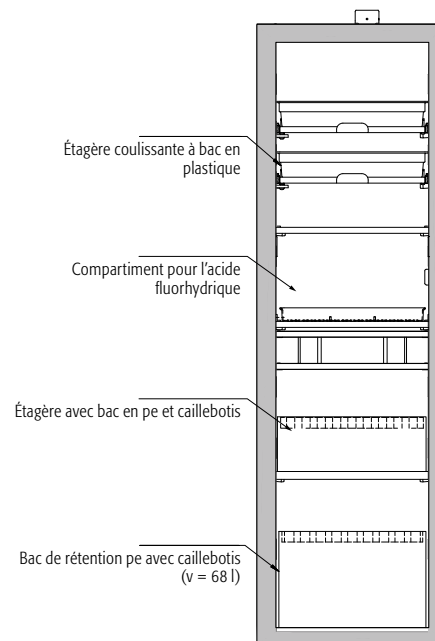

Caractéristiques techniques

Dimensions l x P x H extérieur
Dimensions l x P x H intérieur
Extraction d'air
Poids sans équipement intérieur
Renouvellement d'air **30 fois**
Pression différentielle (renouvellement d'air **30 fois**)
Charge répartie
Charge maximale

SL.196.060.MH

mm 597 x 603 x 1965
mm en haut: 485 x 570 x 914
en bas: 485 x 570 x 833
NW 75
kg 125
m³/h 8
Pa 40
kg/m² 444
kg 300

Vue de dessus

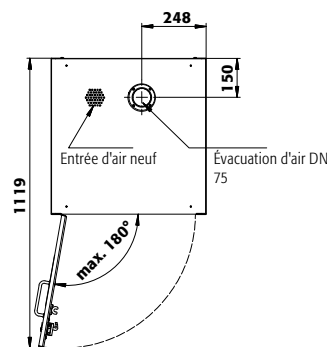

2 couleurs de porte sont disponibles sans frais supplémentaires :



Exemple de commande
Pour bien remplir votre bon de commande



| Modèle | Information / équipement | Code article |
|----------------|-------------------------------------------------------------------------------------------------------------------|--------------|
| SL.196.060.MH | corps sans équipement intérieur, avec charnières de porte à gauche, avec paroi de séparation médiane (horizontal) | 30612 |
| SL.196.060.MHR | corps sans équipement intérieur, avec charnières de porte à droite, avec paroi de séparation médiane (horizontal) | 30613 |

| Couleur du corps | Couleur de porte | Code article |
|-----------------------------------|-----------------------------------|--------------|
| Gris clair RAL 7035 | gris clair RAL 7035 | 001 4 |
| Blanc Laboratoire (sim. RAL 9016) | blanc Laboratoire (sim. RAL 9016) | 005 4 |

| Packs d'équipement (commande uniquement possible en même temps que l'armoire) | Matériau | Code article |
|-------------------------------------------------------------------------------------------------------------------------------------------|----------------------------------------------------|------------------------------------------------|
| En haut: 2x étagère coulissante (V=11.0L) En bas: 2x étagère coulissante (V=11.0L) | panneau mélamine/PP gris | Charnière : à gauche à droite 30614 30614 2 |
| En haut: 3x étagère coulissante (V=11.0L) En bas: 3x étagère coulissante (V=11.0L) | panneau mélamine/PP gris | 30615 30615 2 |
| En haut: 1x étagère coulissante (V=11.0L), 1x compartiment pour l'acide fluorhydrique (V=70L) En bas: 2x étagère coulissante (V=11.0L) | panneau mélamine/PP gris, panneau mélamine/PE gris | 37217 37220 6 |
| En haut: 1x étagère coulissante (V=11.0L), 1x compartiment pour l'acide fluorhydrique (V=70L) En bas: 3x étagère coulissante (V=11.0L) | panneau mélamine/PP gris, panneau mélamine/PE gris | 37218 37221 6 |
| En haut: 2x étagère coulissante (V=11.0L), 1x compartiment pour l'acide fluorhydrique (V=70L) En bas: 3x étagère coulissante (V=11.0L) | panneau mélamine/PP gris, panneau mélamine/PE gris | 37219 37222 6 |

| Équipements | Matériau | L x P x H (mm) | 1) | 2) | 3) | Code article |
|------------------------------------------|--------------------------|------------------|-------|-------|-------|--------------|
| Bac de rétention sur étagère avec grille | PE | 459 x 555 x 167* | 70,00 | 33,50 | 30,45 | 30610 2 |
| Bac de rétention avec grille | PE | 454 x 538 x 314* | | 68,00 | 61,82 | 30611 6 |
| Étagère coulissante avec bac en PP | panneau mélamine/PP gris | 407 x 468 x 80* | 25,00 | 11,00 | 10,00 | 30609 2 |
| Porte-documents DIN A5 | polystyrène | | | | | 30793 2 |

| Accessoires | Code article |
|------------------------------------------------------------|--------------|
| Unité d'extraction HFEA.8677. sans contrôle du débit d'air | 14218 2 |

* l x P correspond à la surface de dépose utile
1) Capacité de charge (kg), 2) Volume de rétention (litres), 3) Volume max des récipients dans l'armoire (litres)

SL-LINE



Stockage sécurisé de substances dangereuses corrosives (acides/bases) dans les salles de travail

Fonction / construction:

- **Robuste et durable** : en panneaux mélaminé entièrement revêtus de résine de mélamine
- **Confort de travail** : blocage des portes dans toutes les positions, accès sûr à tous les récipients – angle d'ouverture des portes 93°, intérieur de l'armoire visible dans son intégralité
- **Utilisation contrôlée** : portes verrouillables avec serrure, indicateur de verrouillage des portes (rouge/vert)
- **Mobile** : socle avec roulettes en option, pour un déplacement facile de l'armoire
- **Aération et ventilation** : système d'aération et de ventilation intégré pour le raccordement (diamètre 50 mm) à un dispositif technique d'évacuation d'air

Équipements intérieurs disponibles:

- **Modèle SL.060.140.UB** : compartiment droit avec étagère
- Étagères coulissantes avec bac en PE ou PP amovible



Armoire sous paillasse pour acides et bases
SL-CLASSIC-UB modèle SL.060.140.UB.3T
 gris clair, équipée avec 4 x étagère coulissante (panneau mélamine/PP)
Code article 30616-892-30618



Armoire sous paillasse pour acides et bases
SL-CLASSIC-UB modèle SL.060.059.UB.T
 gris clair, équipée avec 2 x étagère coulissante (panneau mélamine/PP)
Code article 30622-892-30625





Armoire sous paillasse pour acides et bases
SL-CLASSIC-UB modèle SL.060.110.UB.2T
 gris clair, équipée avec 4 x étagère coulissante (panneau mélamine/PP)
Code article 30619-892-30621



| Caractéristiques techniques | | SL.060.140.UB.3T | SL.060.110.UB.2T | SL.060.059.UB.T |
|----------------------------------------------------------------|-------------------|-----------------------------------------------------------------------------------|------------------------------------|-----------------|
| Dimensions l x P x H extérieur | mm | 1400 x 570 x 600 | 1100 x 570 x 600 | 590 x 570 x 600 |
| Dimensions l x P x H intérieur | mm | à gauche: 489 x 531 x 562 centré: 489 x 531 x 562 à droite: 281 x 531 x 562 | tous les compart.: 489 x 531 x 562 | 488 x 531 x 562 |
| Extraction d'air | NW | 50 | 50 | 50 |
| Poids sans équipement intérieur | kg | 80 | 60 | 40 |
| Renouvellement d'air 30 fois | m ³ /h | 9 | 9 | 4 |
| Pression différentielle (renouvellement d'air 30 fois) | Pa | 10 | 10 | 5 |
| Charge répartie | kg/m ² | 82 | 93 | 151 |
| Charge maximale | kg | 100 | 100 | 100 |
| Hauteurs de réglage utiles | | | | |
| Étagères coulissantes/nombre 2 1 | | | | |
| Distance | (mm) | 200 | | |
| Distance | (mm) | 280 | 500 | |

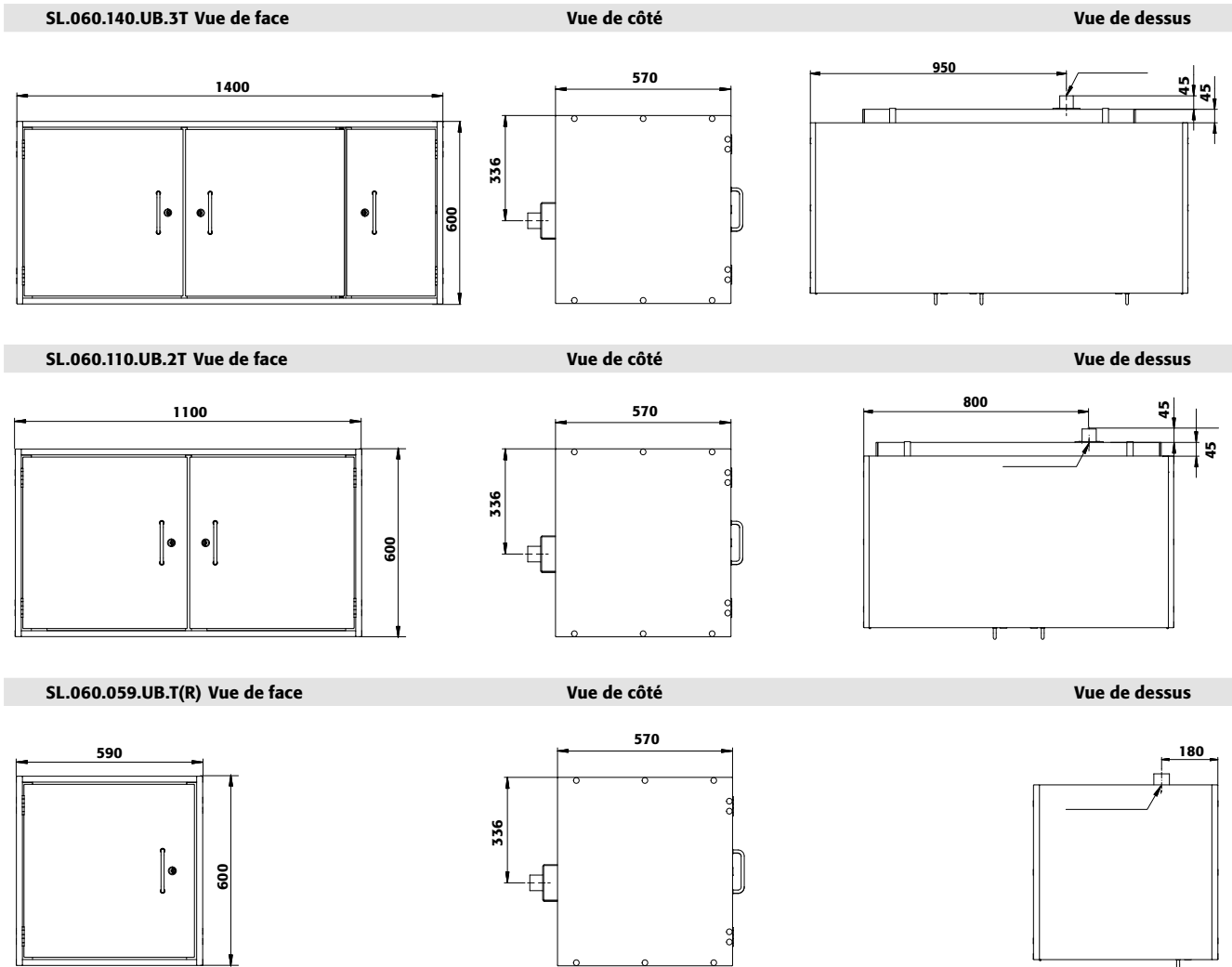

















SL-LINE





|  Modèle | Information / équipement | Code article |
|---------------------------------------------------------------------------------------------------|-----------------------------------------------------------------------------------------|---------------------|
| SL.060.140.UB.3T | corps sans équipement intérieur, avec 3 portes battantes | 30616 |
| SL.060.110.UB.2T | corps sans équipement intérieur, avec 2 portes battantes | 30619 |
| SL.060.059.UB.T | corps sans équipement intérieur, avec charnières de porte à gauche, avec porte battante | 30622 |
| SL.060.059.UB.TR | corps sans équipement intérieur, avec charnières de porte à droite, avec porte battante | 30623 |

|  Couleur du corps | Couleur de porte | Code article |
|-------------------------------------------------------------------------------------------------------------|-------------------------|-----------------------------------------------------------------------------------------|
| Gris clair | gris clair | 892  |

|  Packs d'équipement (commande uniquement possible en même temps que l'armoire) | Matériau | Code article |
|-----------------------------------------------------------------------------------------------------------------------------------------------------------------------------|--------------------------|-------------------------------------------------------------------------------------------|
| Largeur 1400 mm | | |
| À gauche: 1x étagère coulissante (V=11.0L) | panneau mélamine/PP gris | 30617  |
| À droite: 1x étagère coulissante (V=11.0L) | | |
| À gauche: 2x étagère coulissante (V=11.0L) | panneau mélamine/PP gris | 30618  |
| À droite: 2x étagère coulissante (V=11.0L) | | |
| Largeur 1100 mm | | |
| À gauche: 1x étagère coulissante (V=11.0L) | panneau mélamine/PP gris | 30620  |
| À droite: 1x étagère coulissante (V=11.0L) | | |
| À gauche: 2x étagère coulissante (V=11.0L) | panneau mélamine/PP gris | 30621  |
| À droite: 2x étagère coulissante (V=11.0L) | | |
| Largeur 590 mm | | |
| 1x étagère coulissante (V=11.0L) | panneau mélamine/PP gris | 30624  |
| 2x étagère coulissante (V=11.0L) | panneau mélamine/PP gris | 30625  |

|  Équipements | Matériau | Largeur d'armoire |  1)  2)  3) | Code article |
|--------------------------------------------------------------------------------------------------------|----------------------------------------|--------------------------|----------------------------------------------------------------------------------------------------------------------------------------------------------------------------------------------------------------------------------------------------------------------------|-------------------------------------------------------------------------------------------|
| Étagère coulissante avec bac en PP | panneau mélamine/PP gris | 590, 1100, 1400 mm | 25,00 11,00 10,00 | 30770  |
| Socle à roulettes hauteur = 30 mm | tôle d'acier revêtement époxy RAL 7015 | 1400 mm | | 31359  |
| Socle à roulettes hauteur = 30 mm | tôle d'acier revêtement époxy RAL 7015 | 1100 mm | | 31358  |
| Socle à roulettes hauteur = 30 mm | tôle d'acier revêtement époxy RAL 7015 | 590 mm | | 31360  |
| Porte-documents DIN A5 | polystyrène | | | 30793  |

|  Accessoires | Code article |
|--------------------------------------------------------------------------------------------------------|-------------------------------------------------------------------------------------------|
| Module d'extraction HFEA.11570. sans contrôle du débit d'air pour le montage mural | 17178  |

* 1 x P correspond à la surface de dépose utile

1) Capacité de charge (kg), 2) Volume de rétention (litres), 3) Volume max. des récipients dans l'armoire (litres)



Armoire sous paillasse pour acides et bases
SL-CLASSIC-UB modèle SL.080.110.UB.2T
 gris clair, équipée avec 4 x étagère coulissante (panneau mélamine/PP)
Code article 33200-892-30621

Stockage sécurisé de substances dangereuses corrosives (acides/bases) dans les salles de travail

Fonction / construction:

- **Robuste et durable** : en panneaux mélaminé entièrement revêtus de résine de mélamine
- **Confort de travail** : blocage des portes dans toutes les positions, accès sûr à tous les récipients – angle d'ouverture des portes 93°, intérieur de l'armoire visible dans son intégralité
- **Utilisation contrôlée** : porte verrouillable avec serrure intégrée, et iindicateur de verrouillage des portes (rouge/vert)
- **Mobile** : socle avec roulettes en option, pour un déplacement facile de l'armoire
- **Aération et ventilation** : système d'aération et de ventilation intégré pour le raccordement (diamètre 50 mm) à un dispositif technique d'évacuation d'air

Équipements intérieurs disponibles:

- Étagères coulissantes avec bac en PE ou PP amovible



800 mm
Hauteur Spéciale
2,5 L Parfait pour le stockage de grands conteneurs



Socle à roulettes
Flexibilité : déplacement facile
Stabilité : grâce à des freins intégrés
Positionnement : hauteurs modulables pour relever l'armoire



Armoire sous paillasse pour acides et bases
SL-CLASSIC-UB modèle SL.080.059.UB.TR
 gris clair, équipée avec 2 x étagère coulissante (panneau mélamine/PP)
Code article 33202-892-30625

Caractéristiques techniques

| | | SL.080.059.UB.TR | SL.080.110.UB.2T |
|----------------------------------------------------------------|-------------------|------------------|------------------------------------|
| Dimensions l x P x H extérieur | mm | 590 x 570 x 800 | 1100 x 570 x 800 |
| Dimensions l x P x H intérieur | mm | 490 x 530 x 760 | tous les compart.: 489 x 530 x 760 |
| Extraction d'air | NW | 50 | 50 |
| Poids sans équipement intérieur | kg | 48 | 73 |
| Renouvellement d'air 30 fois | m ³ /h | 6 | 9 |
| Pression différentielle (renouvellement d'air 30 fois) | Pa | 5 | 10 |
| Charge répartie | kg/m ² | 157 | 98 |
| Charge maximale | kg | 100 | 100 |

Hauteurs de réglage utiles

| Étagères coulissantes/nombre | 2 | 1 |
|------------------------------|--------|-----|
| Distance | ② (mm) | 330 |
| Distance | ① (mm) | 345 |
| | | 700 |



SL-LINE

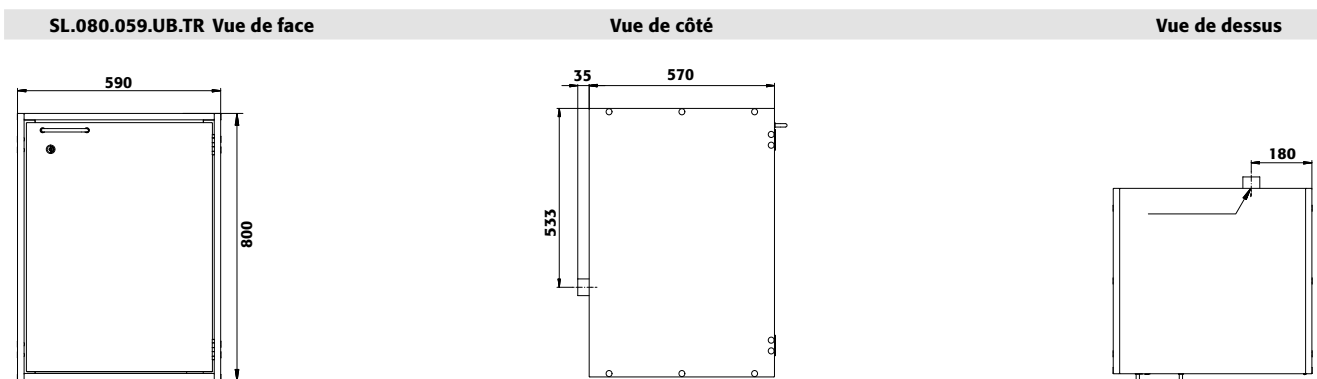
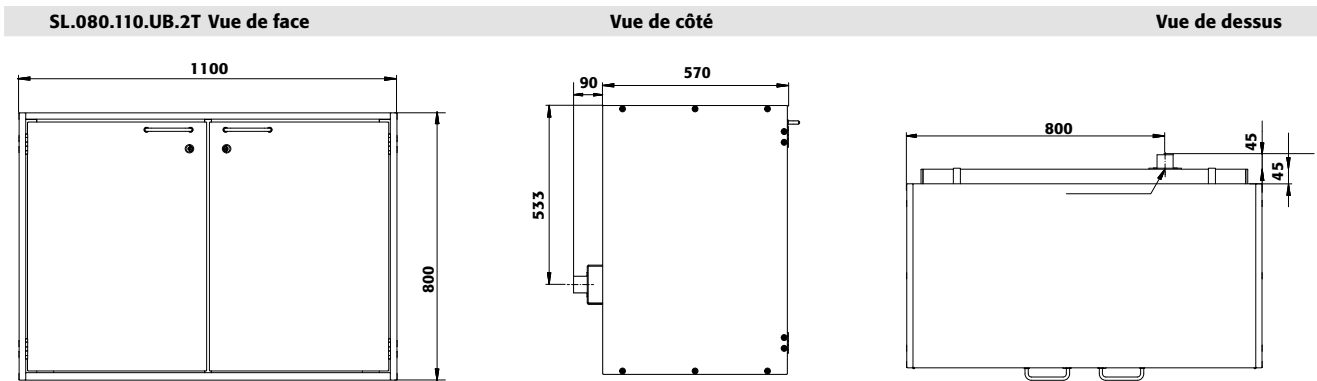

Exemple de commande

Pour bien remplir votre bon de commande

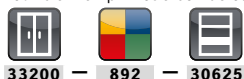

| Modèle | Information / équipement | Code article |
|------------------|-----------------------------------------------------------------------------------------|--------------|
| SL.080.110.UB.2T | corps sans équipement intérieur, avec 2 portes battantes | 33200 |
| SL.080.059.UB.TR | corps sans équipement intérieur, avec charnières de porte à droite, avec porte battante | 33202 |

| Couleur du corps | Couleur de porte | Code article |
|------------------|------------------|------------------|
| Gris clair | gris clair | 892 ¹ |

| Packs d'équipement (commande uniquement possible en même temps que l'armoire) | Matériau | Code article |
|----------------------------------------------------------------------------------|--------------------------|--------------------|
| Largeur 1100 mm | | |
| À gauche: 1x étagère coulissante (V=11.0L) | panneau mélamine/PP gris | 30620 ² |
| À droite: 1x étagère coulissante (V=11.0L) | panneau mélamine/PP gris | 30621 ² |
| À gauche: 2x étagère coulissante (V=11.0L) | panneau mélamine/PP gris | 30622 ² |
| À droite: 2x étagère coulissante (V=11.0L) | panneau mélamine/PP gris | 30623 ² |
| Largeur 590 mm | | |
| 1x étagère coulissante (V=11.0L) | panneau mélamine/PP gris | 30624 ² |
| 2x étagère coulissante (V=11.0L) | panneau mélamine/PP gris | 30625 ² |

| Équipements | Matériau | Largeur d'armoire | 1) ¹ | 2) ² | 3) ³ | Code article |
|------------------------------------|----------------------------------------|--------------------|-----------------|-----------------|-----------------|--------------------|
| Étagère coulissante avec bac en PP | panneau mélamine/PP gris | 590, 1100, 1400 mm | 25,00 | 11,00 | 10,00 | 30770 ² |
| Soche à roulettes hauteur = 30 mm | tôle d'acier revêtement époxy RAL 7015 | 1100 mm | | | | 31358 ² |
| Soche à roulettes hauteur = 30 mm | tôle d'acier revêtement époxy RAL 7015 | 590 mm | | | | 31360 ² |
| Porte-documents DIN A5 | polystyrène | | | | | 30793 ² |

| Ventilation | Code article |
|------------------------------------------------------------------------------------|--------------------|
| Module d'extraction HFEA.11570. sans contrôle du débit d'air pour le montage mural | 17178 ² |

* 1 x P correspond à la surface de dépose utile

1) Capacité de charge (kg), 2) Volume de rétention (litres), 3) Volume max. des récipients dans l'armoire (litres)



SL-CLASSIC-UB ◀ 110/059 cm ▶ avec revêtement métallique



Stockage sécurisé de substances dangereuses corrosives (acides/bases) dans les salles de travail

Fonction / Construction :

- **Robuste et durable** : structure extérieure en acier revêtu époxy
- **Confortable** : accès sécurisé à tous les récipients – angle d'ouverture de porte à 93°, intérieur de l'armoire visible dans son entier
- **Utilisation contrôlée** : portes verrouillables avec serrure, indicateur de verrouillage des portes (rouge / vert)
- **Mobile** : socle avec roulettes en option, pour un déplacement facile de l'armoire
- **Aération et ventilation** : système d'aération et de ventilation intégré pour le raccordement (NW 50) à un dispositif technique d'évacuation d'air

Équipement intérieurs disponibles :

- Étagères coulissantes avec bac en PE ou PP amovible



Armoire sous paillasse pour acides et bases

SL-CLASSIC-UB modèle SL.060.110.UBM.2T

gris clair (RAL 7035), équipée avec 4 x étagère coulissante (panneau mélamine/PP)

Code article 38006-001-30621

(Socle avec roulettes disponible en option)



Portes et corps avec revêtement métallique

Structure extérieure robuste et stable en acier revêtu époxy pour un aspect uniforme, disponible en option en gris clair RAL 7035 ou blanc laboratoire (similaire à RAL 9016)



Armoire sous paillasse pour acides et bases

SL-CLASSIC-UB modèle SL.060.059.UBM.T

gris clair (RAL 7035), équipée avec 1 x étagère coulissante (panneau mélamine/PP)

Code article 38011-001-30624

(Socle avec roulettes disponible en option)

Caractéristiques techniques

| | | SL.060.110.UBM.2T | SL.060.059.UBM.T |
|----------------------------------------------------------------|-------------------|------------------------------------|------------------|
| Dimensions l x P x H extérieur | mm | 1104 x 576 x 601 | 594 x 576 x 601 |
| Dimensions l x P x H intérieur | mm | tous les compart.: 489 x 531 x 562 | 488 x 531 x 562 |
| Extraction d'air | NW | 50 | 50 |
| Poids sans équipement intérieur | kg | 60 | 40 |
| Renouvellement d'air 30 fois | m ³ /h | 9 | 4 |
| Pression différentielle (renouvellement d'air 30 fois) | Pa | 10 | 5 |
| Charge répartie | kg/m ² | 93 | 151 |
| Charge maximale | kg | 100 | 100 |

Hauteurs de réglage utiles

| Étagères coulissantes/nombre | 2 | 1 |
|------------------------------|-----|-----|
| Distance (mm) | 200 | |
| Distance (mm) | 280 | 500 |

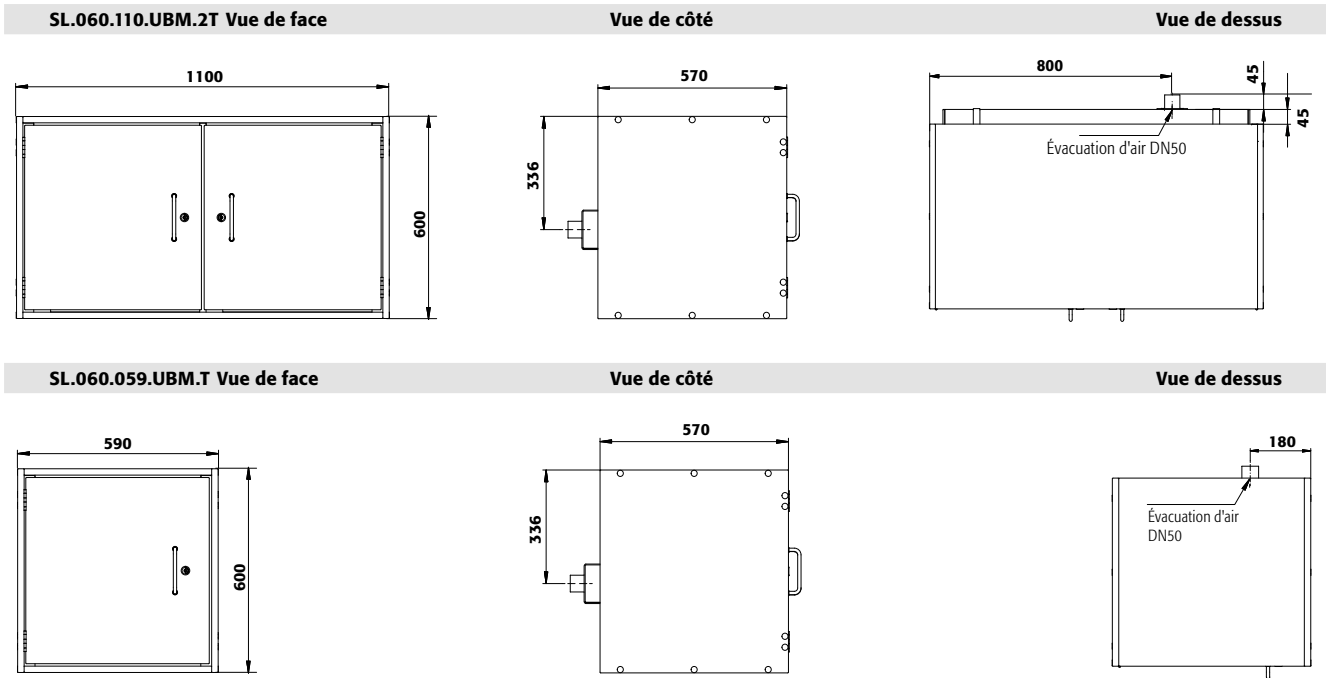

2 couleurs de porte sont disponibles
sans frais supplémentaires :



Exemple de commande
Pour bien remplir votre bon de commande



| Modèle | Information / équipement | Code article |
|-------------------|-----------------------------------------------------------------------------------------------------------|--------------|
| SL.060.110.UBM.2T | corps sans équipement intérieur, en version avec revêtement métallique | 38006 |
| SL.060.059.UBM.T | corps sans équipement intérieur, avec charnières de porte à gauche, en version avec revêtement métallique | 38011 |

| Couleur du corps | Couleur de porte | Code article |
|-----------------------------------|-----------------------------------|--------------|
| Gris clair RAL 7035 | gris clair RAL 7035 | 001 4 |
| Blanc Laboratoire (sim. RAL 9016) | blanc Laboratoire (sim. RAL 9016) | 005 4 |

| Packs d'équipement (commande uniquement possible en même temps que l'armoire) | Matériau | Code article |
|----------------------------------------------------------------------------------|--------------------------|--------------|
| Largeur 1100 mm | | |
| À gauche: 1x étagère coulissante (V=11.0L) | panneau mélamine/PP gris | 30620 2 |
| À droite: 1x étagère coulissante (V=11.0L) | panneau mélamine/PP gris | 30621 2 |
| À gauche: 2x étagère coulissante (V=11.0L) | panneau mélamine/PP gris | 30622 2 |
| À droite: 2x étagère coulissante (V=11.0L) | panneau mélamine/PP gris | 30623 2 |
| Largeur 590 mm | | |
| 1x étagère coulissante (V=11.0L) | panneau mélamine/PP gris | 30624 2 |
| 2x étagère coulissante (V=11.0L) | panneau mélamine/PP gris | 30625 2 |

| Équipements | Matériau | Largeur d'armoire | 1) | 2) | 3) | Code article |
|------------------------------------|----------------------------------------|--------------------|-------|-------|-------|--------------|
| Étagère coulissante avec bac en PP | panneau mélamine/PP gris | 590, 1100, 1400 mm | 25,00 | 11,00 | 10,00 | 30770 2 |
| Porte-documents DIN A5 | polystyrène | | | | | 30793 2 |
| Socle à roulettes hauteur = 30 mm | tôle d'acier revêtement époxy RAL 7015 | 1100 mm | | | | 31358 2 |
| Socle à roulettes hauteur = 30 mm | tôle d'acier revêtement époxy RAL 7015 | 590 mm | | | | 31360 2 |

| Ventilation | Code article |
|------------------------------------------------------------------------------------|--------------|
| Module d'extraction HFEA.11570. sans contrôle du débit d'air pour le montage mural | 17178 2 |





Focus sur la gamme C-LINE

Armoires pour produits chimiques

CS-CLASSIC modèle avec portes battantes

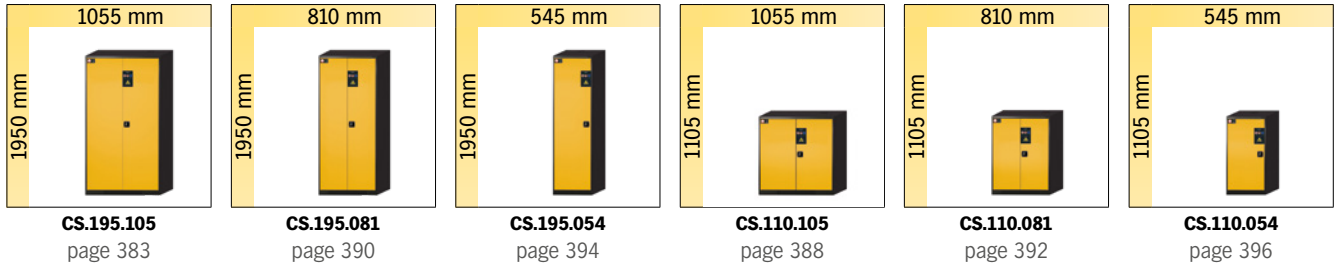

CS-CLASSIC-G modèle avec portes battantes vitrées

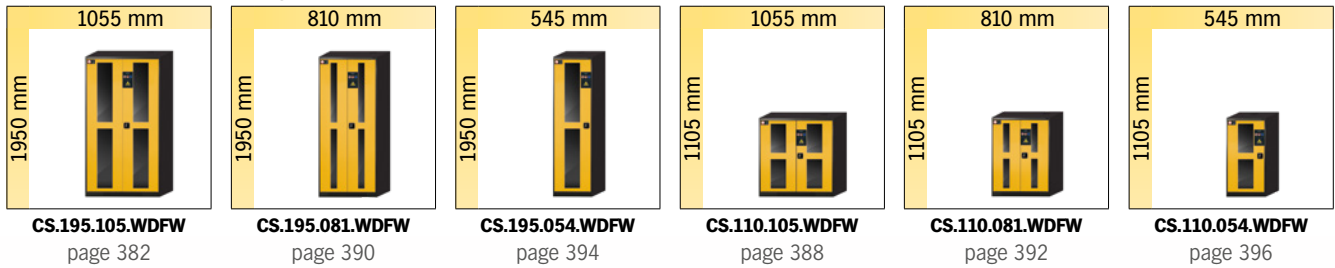

CS-PHOENIX modèle avec portes pliables

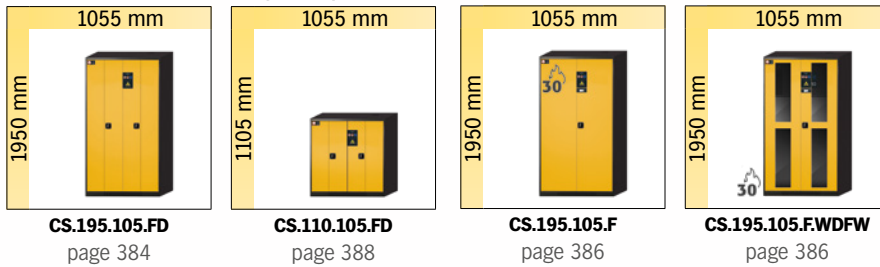

CS-CLASSIC-F modèle avec portes battantes et box de sécurité de type 30

CS-CLASSIC-MultiRisk modèle avec portes battantes

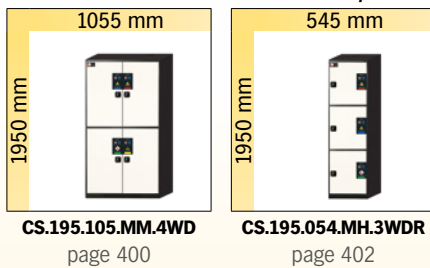

CF-CLASSIC modèle avec portes battantes

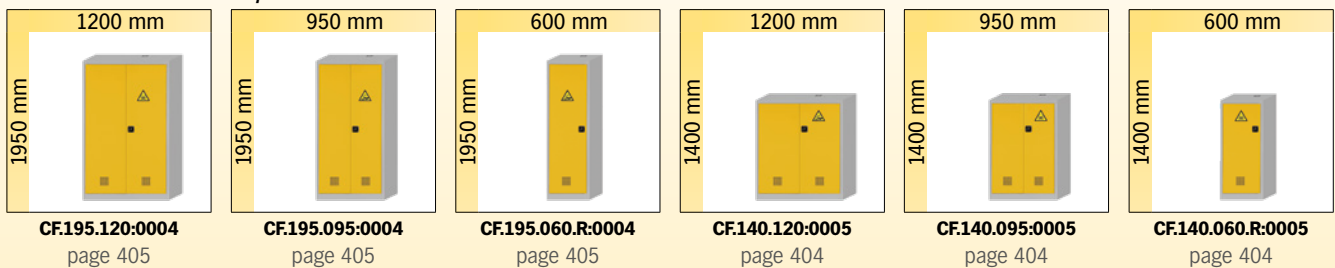

CF-CLASSIC-F modèle avec portes battantes et box de sécurité de type 30





Focus sur la gamme d'armoires de sécurité CS-CLASSIC

Stockage sécurisé de produits chimiques et substances toxiques non inflammables dans les salles de travail



Conçue pour durer

- Robuste, pour une réponse aux plus hautes exigences industrielles
- Résistante au rayures
- Portes battantes



Large gamme de modèles

- Un maximum de combinaison pour s'adapter à vos applications
- Disponible en 3 longueurs (54, 81 et 105 cm) et en deux hauteurs (110, 195 cm)



Grand choix de portes

- La CS- Classic vous offrent toutes les possibilités de portes . Porte battantes, pliables, vitrées

Autres caractéristiques

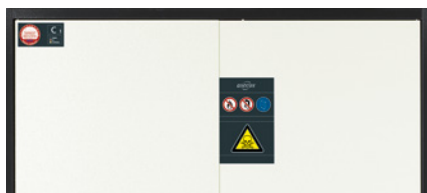

Aspect bicolore

- Les armoires CS rendent votre poste de travail attrayant : sept couleurs de porte au choix sans frais supplémentaires
- Corps en gris anthracite



Ventilation

- Prêt pour la connexion (DN 75) à un système de ventilation technique
- Ventilation naturelle dans la partie inférieure de l'armoire

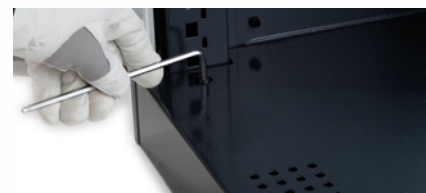

Dispositifs de réglage

- Les dispositifs de réglage sont intégrés au socle de l'armoire
- Compensation rapide et efficace pour plancher irrégulier

Options



- **Étagère réglable en hauteur**



- **Étagères coulissantes avec bac de rétention** en plastique



- **Bac de rétention** : muni d'un caillebotis, également utilisable comme premier niveau de stockage



Armoires pour produits chimiques pour le stockage des matières toxiques et non inflammables dans les zones de travail



▪ Conforme selon les Normes EN 16121 et 16122 (EN 16121:2013+A1:2017)

▪ La figure montre **le modèle CS.195.105. WDFW**

Description détaillée de tous les modèles disponibles ainsi que d'autres groupes de modèles sur les pages suivantes



C-LINE



Stockage sécurisé de produits chimiques et substances toxiques non inflammables dans les salles de travail

Fonction / construction:

- **Robuste** : structure extérieure résistante aux rayures, revêtue époxy
- **Utilisation contrôlée** : portes verrouillables avec serrure à cylindre (intégrée à la poignée rotative)
- **Installation facile** : pieds réglables intégrés
- **Ventilation** : ventilation naturelle grâce aux orifices de ventilation dans la partie inférieure de l'armoire, prêt pour raccordement à un système de ventilation

Équipements intérieurs disponibles:

- 2 étagères (hauteur 1 105 mm) ou 3 étagères (hauteur 1 950 mm) zinguées avec bac de rétention au sol

Armoire pour produits chimiques

CS-CLASSIC-G modèle CS.195.105.WDFW:0003

corps gris anthracite (RAL 7016), avec portes battantes et ouvertures vitrées en rouge signalisation (RAL 3020), équipée avec 3 x étagère standard (tôle d'acier galvanisé), 1 x bac de rétention au sol (tôle d'acier galvanisé)

Code article 30529



Prix
spécial

**IMMÉDIATEMENT
DISPONIBLE DÉPART USINE!**



Armoire pour produits chimiques

CS-CLASSIC-G modèle CS.110.105.WDFW:0002

corps gris anthracite (RAL 7016), avec portes battantes et ouvertures vitrées en rouge signalisation (RAL 3020), équipée avec 2 x étagère standard (tôle d'acier galvanisé), 1 x bac de rétention au sol (tôle d'acier galvanisé)

Code article 30527



Armoire pour produits chimiques
CS-CLASSIC modèle CS.195.105:0003
 corps gris anthracite (RAL 7016), avec portes battantes en rouge signalisation (RAL 3020), équipée avec 3 x étagère standard (tôle d'acier galvanisé), 1 x bac de rétention au sol (tôle d'acier galvanisé)
Code article 30528



Prix spécial

**IMMÉDIATEMENT
DISPONIBLE DÉPART USINE!**



Stockage sécurisé de produits chimiques et substances toxiques non inflammables dans les salles de travail

Fonction / construction:

- **Robuste** : structure extérieure résistante aux rayures, revêtue époxy
- **Utilisation contrôlée** : portes verrouillables avec serrure à cylindre (intégrée à la poignée rotative)
- **Installation facile** : pieds réglables intégrés
- **Ventilation** : ventilation naturelle grâce aux orifices de ventilation dans la partie inférieure de l'armoire, prêt pour raccordement à un système de ventilation

Équipements intérieurs disponibles:

- 2 étagères (hauteur 1 105 mm) ou 3 étagères (hauteur 1 950 mm) zinguées avec bac de rétention au sol



Armoire pour produits chimiques
CS-CLASSIC modèle CS.110.105:0002
 corps gris anthracite (RAL 7016), avec portes battantes en rouge signalisation (RAL 3020), équipée avec 2 x étagère standard (tôle d'acier galvanisé), 1 x bac de rétention au sol (tôle d'acier galvanisé)
Code article 30526



Armoire pour produits chimiques

CS-CLASSIC modèle CS.195.105

corps gris anthracite (RAL 7016), avec portes battantes en gris clair (RAL 7035), équipée avec 3 x étagère (Tôle d'acier galvanisé), 1 x caillebotis, 1 x bac de rétention au sol (tôle d'acier galvanisé)

Code article 30495-041-30508 ②



Stockage sécurisé de produits chimiques et substances toxiques non inflammables dans les salles de travail

Fonction / construction:

- **Robuste** : structure extérieure résistante aux rayures, revêtue époxy
- **Utilisation contrôlée** : portes verrouillables avec serrure à cylindre (intégrée à la poignée rotative)
- **Installation facile** : pieds réglables intégrés
- **Ventilation** : ventilation naturelle grâce aux orifices de ventilation dans la partie inférieure de l'armoire, prêt pour raccordement à un système de ventilation

Équipements intérieurs disponibles:

- Bacs de rétention au sol - galvanisés ou laqués, étanches
- Étagères - au choix, galvanisés ou avec revêtement époxy, réglables en hauteur
- Caillebotis
- Étagères coulissantes à tablette métallique et bac de rétention en PE ou PP amovible



Entreposez les substances toxiques et une petite quantité de substances inflammables ensemble !

Nos armoires chimiques, notamment la boîte de sécurité de type 30, offrent une solution de stockage conforme à la loi.

Plus d'information, à partir de la page 386



Armoire pour produits chimiques

CS-CLASSIC-G modèle CS.195.105.WDFW

corps gris anthracite (RAL 7016), avec portes battantes avec panneau de verre en blanc pur (RAL 9010), équipée avec 4 x étagère coulissante (tôle d'acier revêtement époxy/PP)

Code article 30496-050-30516 ②



Armoire pour produits chimiques

CS-PHOENIX modèle CS.195.105.FD

corps gris anthracite (RAL 7016), avec portes pliables en gris clair (RAL 7035), équipée avec 3 x étagère (Tôle d'acier galvanisé), 1 x caillebotis, 1 x bac de rétention au sol (tôle d'acier galvanisé)

Code article 30497-041-30508 ②



Armoire pour produits chimiques

CS-CLASSIC modèle CS.195.105

corps gris anthracite (RAL 7016), avec portes battantes en bleu gentiane (RAL 5010), équipée avec 3 x étagère (Tôle d'acier galvanisé), 1 x caillebotis, 1 x bac de rétention au sol (tôle d'acier galvanisé)

Code article 30495-047-30508 ②



Vue de face

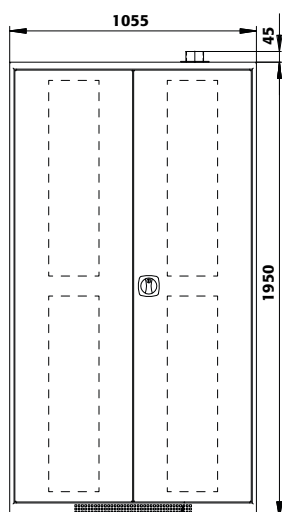

Ventilation naturelle

Vue de côté

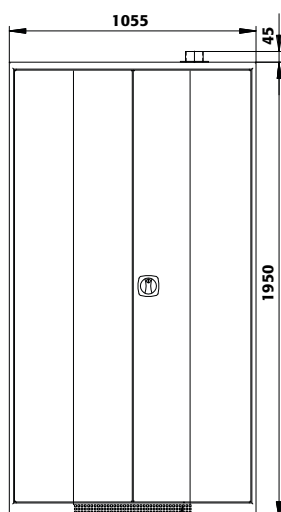

Ventilation naturelle

Vue de dessus

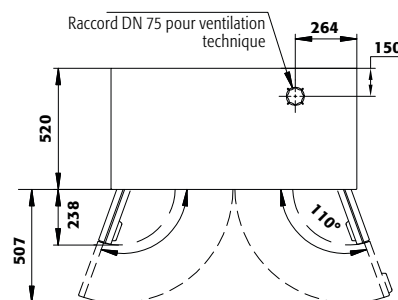

Caractéristiques techniques

Dimensions l x P x H extérieur
Dimensions l x P x H intérieur
Poids sans équipement intérieur
Extraction d'air

Tous les modèles

1055 x 520 x 1950 mm
996 x 493 x 1835 mm
75 kg
75 NW

Caractéristiques techniques

Renouvellement de l'air **10 fois**
Press. diff. (**renouv. de l'air 10 fois**)
Charge maximale
Charge répartie

Tous les modèles

9 m³/h
2 Pa
600 kg
421 kg/m²

7 couleurs de porte sont disponibles sans frais supplémentaires :



040 041 046 047 048 049 050

Exemple de commande
Pour bien remplir votre bon de commande



30497 - 040 - 30508

| Modèle | Information / équipement | Code article |
|-----------------|-----------------------------------------------------------------------------|--------------|
| CS.195.105 | corps sans équipement intérieur avec portes battantes | 30495 |
| CS.195.105.WDFW | corps sans équipement intérieur avec portes battantes avec panneau de verre | 30496 |
| CS.195.105.FD | corps sans équipement intérieur avec portes pliables | 30497 |

| Couleur du corps | Couleur de porte | Code article |
|--------------------------|------------------------------|--------------|
| Gris anthracite RAL 7016 | jaune sécurité RAL 1004 | 040 |
| Gris anthracite RAL 7016 | gris clair RAL 7035 | 041 |
| Gris anthracite RAL 7016 | rouge signalisation RAL 3020 | 046 |
| Gris anthracite RAL 7016 | bleu gentiane RAL 5010 | 047 |
| Gris anthracite RAL 7016 | vert réséda RAL 6011 | 048 |
| Gris anthracite RAL 7016 | asecos argent | 049 |
| Gris anthracite RAL 7016 | blanc pur RAL 9010 | 050 |

| Packs d'équipement (commande uniquement possible en même temps que l'armoire) | Matériau | Code article |
|-------------------------------------------------------------------------------|---------------------------------------------------------------------|--------------|
| 3x étagère, 1x caillebotis, 1x bac de rétention au sol (V=33.0L) | tôle d'acier galvanisé | 30508 |
| 3x étagère, 1x bac de rétention au sol (V=33.0L) | tôle d'acier galvanisé | 30509 |
| 3x étagère, 1x caillebotis, 1x bac de rétention au sol (V=33.0L) | tôle d'acier revêtement époxy, tôle d'acier galvanisé | 30510 |
| 3x étagère, 1x bac de rétention au sol (V=33.0L) | tôle d'acier revêtement époxy, tôle d'acier galvanisé | 30511 |
| 3x étagère, 1x bac de rétention au sol avec caillebotis (V=33.0L) | tôle d'acier galvanisé, tôle d'acier galvanisé et laqué bleu | 30512 |
| 3x étagère, 1x bac de rétention au sol avec caillebotis (V=33.0L) | tôle d'acier revêtement époxy, tôle d'acier galvanisé et laqué bleu | 30513 |
| 3x étagère, 1x bac de rétention au sol volume avec caillebotis (V=66.0L) | tôle d'acier galvanisé, tôle d'acier galvanisé et laqué bleu | 30514 |
| 3x étagère, 1x bac de rétention au sol volume avec caillebotis (V=66.0L) | tôle d'acier revêtement époxy, tôle d'acier galvanisé et laqué bleu | 30515 |
| 4x étagère coulissante (V=33.0L) | tôle d'acier revêtement époxy/PP RAL 7035 | 30516 |
| 5x étagère coulissante (V=33.0L) | tôle d'acier revêtement époxy/PP RAL 7035 | 30517 |
| 6x étagère coulissante (V=33.0L) | tôle d'acier revêtement époxy/PP RAL 7035 | 30518 |

| Équipements | Matériau | L x P x H (mm) | 1) | 2) | 3) | Code article |
|-------------------------------------------------|-------------------------------------------|------------------|--------|-------|-------|--------------|
| Étagère | tôle d'acier galvanisé | 993 x 492 x 30 | 100,00 | | | 30519 |
| Étagère | tôle d'acier revêtement époxy | 993 x 492 x 30 | 100,00 | | | 30520 |
| Caillebotis | tôle d'acier galvanisé | 976 x 427 x 41 | 60,00 | | | 30521 |
| Bac de rétention au sol | tôle d'acier galvanisé | 978 x 430 x 85* | | 33,00 | 30,00 | 30522 |
| Bac de rétention au sol avec caillebotis | tôle d'acier galvanisé et laqué bleu | 984 x 424 x 106* | | 33,00 | 30,00 | 30523 |
| Bac de rétention au sol volume avec caillebotis | tôle d'acier galvanisé et laqué bleu | 984 x 382 x 175* | | 66,00 | 60,00 | 30524 |
| Étagère coulissante avec bac en PP | tôle d'acier revêtement époxy/PP RAL 7035 | 888 x 415 x 107* | 30,00 | 33,00 | 30,00 | 30525 |
| Box pour produits chimiques | PP bleu | 410 x 300 x 260 | | | | 30038 |

| Accessoires | Code article |
|------------------------------------------------------------|--------------|
| Unité d'extraction HFEA.8677. sans contrôle du débit d'air | 14218 |

* l x P correspond à la surface de dépose utile

1) Capacité de charge (kg), 2) Volume de rétention (litres), 3) Volume max. des récipients dans l'armoire (litres)



Armoire pour produits chimiques avec coffre de sécurité type 30 CS-CLASSIC-F modèle CS.195.105.F

corps gris anthracite (RAL 7016), avec portes battantes en jaune sécurité (RAL 1004), équipée avec 2 x étagère (Tôle d'acier galvanisé), 1 x caillebotis, 1 x bac de rétention au sol (tôle d'acier galvanisé)
Code article 30848-040-30850



Stockage sécurisé de produits chimiques et substances toxiques non inflammables dans les salles de travail. plus un Box de sécurité pour le stockage de petites quantités de liquides inflammables et aérosols

Fonction / construction:

- **Robuste** : structure extérieure résistante aux rayures, revêtue époxy
- **Utilisation contrôlée** : portes verrouillables avec serrure à cylindre (intégrée à la poignée rotative)
- **Installation facile** : pieds réglables intégrés
- **Ventilation** : ventilation naturelle grâce aux orifices de ventilation dans la partie inférieure de l'armoire, prêt pour raccordement à un système de ventilation
- **Box de sécurité de type 30** : pour le stockage approprié des matières dangereuses inflammables dans des ateliers en conformité avec la norme EN 14470-1 (type 30) 2 portes battantes, un bac de rétention au sol, en acier revêtu époxy d'un volume

de 5 litres, et le raccordement de l'air d'évacuation (DN 75) pour la ventilation du box de sécurité

Équipements intérieurs disponibles:

- Équipement armoire
- Bacs de rétention au sol - galvanisés ou laqués, étanches
- Étagères - au choix, galvanisés ou avec revêtement époxy, réglables en hauteur
- Caillebotis
- Étagères coulissantes à tablette métallique et bac de rétention en PE ou PP amovible

équipement type 30 box de sécurité

- Étagère avec capacité de charge de 25 kg (en option)



Armoire pour produits chimiques avec coffre de sécurité type 30 CS-CLASSIC-GF modèle CS.195.105.F.WDFW

corps gris anthracite (RAL 7016), avec portes battantes avec panneau de verre en bleu gentiane (RAL 5010), équipée avec 2 x étagère (tôle d'acier revêtement époxy), 1 x caillebotis, 1 x bac de rétention au sol (tôle d'acier galvanisé)
Code article 30849-047-30852



Armoire pour produits chimiques avec coffre de sécurité type 30 CS-CLASSIC-GF modèle CS.195.105.F.WDFW

corps gris anthracite (RAL 7016), avec portes battantes avec panneau de verre en blanc pur (RAL 9010), équipée avec 3 x étagère coulissante (tôle d'acier revêtement époxy/PP)
Code article 30849-050-30858



Armoire pour produits chimiques avec coffre de sécurité type 30 CS-CLASSIC-F modèle CS.195.105.F

corps gris anthracite (RAL 7016), avec portes battantes en gris clair (RAL 7035), équipée avec 2 x étagère (Tôle d'acier galvanisé), 1 x caillebotis, 1 x bac de rétention au sol (tôle d'acier galvanisé)
Code article 30848-041-30850



Vue de face

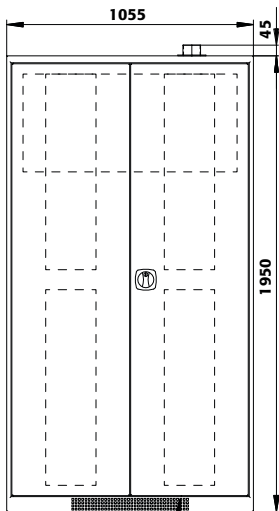

Ventilation naturelle

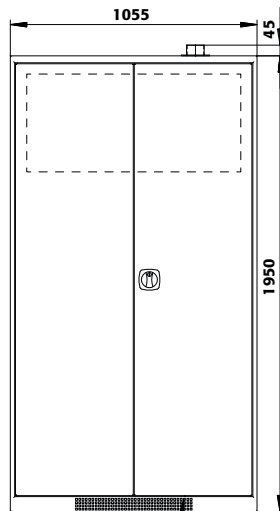

Ventilation naturelle

Vue de côté



Vue de dessus

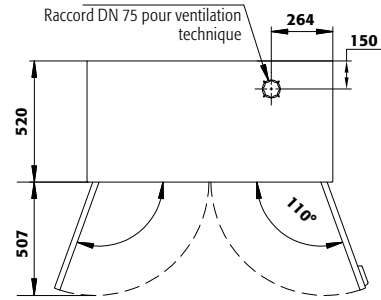

Caractéristiques techniques

Dimensions l x P x H extérieur
Dimensions l x P x H intérieur
Poids sans équipement intérieur
Extraction d'air

Tous les modèles

1055 x 520 x 1950 mm
995 x 495 x 1835 mm
138 kg
75 NW

Caractéristiques techniques

Renouvellement de l'air **10 fois**
Press. diff. (**renouv. de l'air 10 fois**)
Charge maximale
Charge répartie

Tous les modèles

9 m³/h
2 Pa
600 kg
460 kg/m²

7 couleurs de porte sont disponibles sans frais supplémentaires :



040 041 046 047 048 049 050

Exemple de commande

Pour bien remplir votre bon de commande



| Modèle | Information / équipement | Code article |
|------------------|-----------------------------------------------------------------------------------------------------------|--------------|
| CS.195.105.F | corps sans équipement intérieur avec portes battantes, avec box de sécurité type 30 | 30848 |
| CS.195.105.FWDFW | corps sans équipement intérieur avec portes battantes avec panneau de verre, avec box de sécurité type 30 | 30849 |

| Couleur du corps | Couleur de porte | Code article |
|--------------------------|------------------------------|--------------|
| Gris anthracite RAL 7016 | jaune sécurité RAL 1004 | 040 |
| Gris anthracite RAL 7016 | gris clair RAL 7035 | 041 |
| Gris anthracite RAL 7016 | rouge signalisation RAL 3020 | 046 |
| Gris anthracite RAL 7016 | bleu gentiane RAL 5010 | 047 |
| Gris anthracite RAL 7016 | vert réséda RAL 6011 | 048 |
| Gris anthracite RAL 7016 | asecos argent | 049 |
| Gris anthracite RAL 7016 | blanc pur RAL 9010 | 050 |

| Packs d'équipement (commande uniquement possible en même temps que l'armoire) | Matériau | Code article |
|-------------------------------------------------------------------------------|---------------------------------------------------------------------|--------------|
| 2x étagère, 1x caillebotis, 1x bac de rétention au sol (V=33.0L) | tôle d'acier galvanisé | 30850 |
| 2x étagère, 1x bac de rétention au sol (V=33.0L) | tôle d'acier galvanisé | 30851 |
| 2x étagère, 1x caillebotis, 1x bac de rétention au sol (V=33.0L) | tôle d'acier revêtement époxy, tôle d'acier galvanisé | 30852 |
| 2x étagère, 1x bac de rétention au sol (V=33.0L) | tôle d'acier revêtement époxy, tôle d'acier galvanisé | 30853 |
| 2x étagère, 1x bac de rétention au sol avec caillebotis (V=33.0L) | tôle d'acier galvanisé, tôle d'acier galvanisé et laqué bleu | 30854 |
| 2x étagère, 1x bac de rétention au sol avec caillebotis (V=33.0L) | tôle d'acier revêtement époxy, tôle d'acier galvanisé et laqué bleu | 30855 |
| 2x étagère, 1x bac de rétention au sol volume avec caillebotis (V=66.0L) | tôle d'acier galvanisé, tôle d'acier galvanisé et laqué bleu | 30856 |
| 2x étagère, 1x bac de rétention au sol volume avec caillebotis (V=66.0L) | tôle d'acier revêtement époxy, tôle d'acier galvanisé et laqué bleu | 30857 |
| 3x étagère coulissante (V=33.0L) | tôle d'acier revêtement époxy/PP RAL 7035 | 30858 |

| Équipements | Matériau | L x P x H (mm) | 1) | 2) | 3) | Code article |
|-------------------------------------------------|-------------------------------------------|------------------|--------|-------|-------|--------------|
| Étagère | tôle d'acier revêtement époxy | 993 x 492 x 30 | 100,00 | | | 30520 |
| Étagère | tôle d'acier galvanisé | 993 x 492 x 30 | 100,00 | | | 30519 |
| Caillebotis | tôle d'acier galvanisé | 976 x 427 x 41 | 60,00 | | | 30521 |
| Bac de rétention au sol | tôle d'acier galvanisé | 978 x 430 x 85* | | 33,00 | 30,00 | 30522 |
| Bac de rétention au sol avec caillebotis | tôle d'acier galvanisé et laqué bleu | 984 x 424 x 106* | | 33,00 | 30,00 | 30523 |
| Bac de rétention au sol volume avec caillebotis | tôle d'acier galvanisé et laqué bleu | 984 x 382 x 175* | | 66,00 | 60,00 | 30524 |
| Étagère coulissante avec bac en PP | tôle d'acier revêtement époxy/PP RAL 7035 | 888 x 415 x 107* | 30,00 | 33,00 | 30,00 | 30525 |
| Box pour produits chimiques | PP bleu | 410 x 300 x 260 | | | | 30038 |

| Accessoires | Code article |
|------------------------------------------------------------|--------------|
| Unité d'extraction HFEA.8677. sans contrôle du débit d'air | 14218 |

* l x P correspond à la surface de dépose utile

1) Capacité de charge (kg), 2) Volume de rétention (litres), 3) Volume max. des récipients dans l'armoire (litres)



**Armoire pour produits chimiques
CS-CLASSIC modèle CS.110.105**

corps gris anthracite (RAL 7016), avec portes battantes en jaune sécurité (RAL 1004), équipée avec 2 x étagère (Tôle d'acier galvanisé), 1 x caillebotis, 1 x bac de rétention au sol (tôle d'acier galvanisé)

Code article 30492-040-30498



Stockage sécurisé de produits chimiques et substances toxiques non inflammables dans les salles de travail

Fonction / construction:

- **Robuste** : structure extérieure résistante aux rayures, revêtue époxy
- **Utilisation contrôlée** : portes verrouillables avec serrure à cylindre (intégrée à la poignée rotative)
- **Installation facile** : pieds réglables intégrés
- **Ventilation** : ventilation naturelle grâce aux orifices de ventilation dans la partie inférieure de l'armoire, prêt pour raccordement à un système de ventilation

Équipements intérieurs disponibles:

- Bacs de rétention au sol - galvanisés ou laqués, étanches
- Étagères - au choix, galvanisés ou avec revêtement époxy, réglables en hauteur
- Caillebotis
- Étagères coulissantes à tablette métallique et bac de rétention en PE ou PP amovible



Armoire pour produits chimiques

CS-CLASSIC-G modèle CS.110.105.WDFW

corps gris anthracite (RAL 7016), avec portes battantes avec panneau de verre en bleu gentiane (RAL 5010), équipée avec 2 x étagère (Tôle d'acier galvanisé), 1 x caillebotis, 1 x bac de rétention au sol (tôle d'acier galvanisé)

Code article 30493-047-30498



Armoire pour produits chimiques

CS-CLASSIC-G modèle CS.110.105.WDFW

corps gris anthracite (RAL 7016), avec portes battantes avec panneau de verre en blanc pur (RAL 9010), équipée avec 3 x étagère coulissante (tôle d'acier revêtement époxy/PP)

Code article 30493-050-30507



Armoire pour produits chimiques

CS-PHOENIX modèle CS.110.105.FD

corps gris anthracite (RAL 7016), avec portes pliables en gris clair (RAL 7035), équipée avec 2 x étagère (Tôle d'acier galvanisé), 1 x caillebotis, 1 x bac de rétention au sol (tôle d'acier galvanisé)

Code article 30494-041-30498



Vue de face

Vue de côté

Vue de dessus

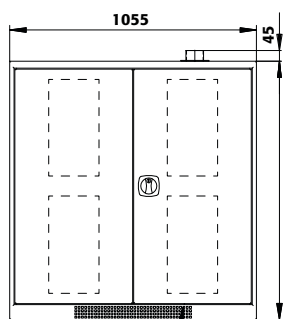

Ventilation naturelle

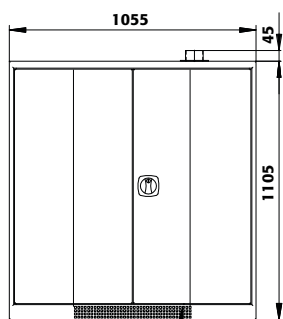

Ventilation naturelle

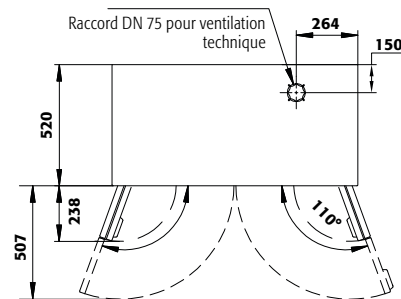

Caractéristiques techniques

Dimensions l x P x H extérieur
Dimensions l x P x H intérieur
Poids sans équipement intérieur
Extraction d'air

Tous les modèles

1055 x 520 x 1105 mm
996 x 493 x 990 mm
48 kg
75 NW

Caractéristiques techniques

Renouvellement de l'air **10 fois**
Press. diff. (**renouv. de l'air 10 fois**)
Charge maximale
Charge répartie

Tous les modèles

5 m³/h
1 Pa
400 kg
279 kg/m²

7 couleurs de porte sont disponibles sans frais supplémentaires :



Exemple de commande
Pour bien remplir votre bon de commande



| Modèle | Information / équipement | Code article |
|-----------------|-----------------------------------------------------------------------------|--------------|
| CS.110.105 | corps sans équipement intérieur avec portes battantes | 30492 |
| CS.110.105.WDFW | corps sans équipement intérieur avec portes battantes avec panneau de verre | 30493 |
| CS.110.105.FD | corps sans équipement intérieur avec portes pliables | 30494 |

| Couleur du corps | Couleur de porte | Code article |
|--------------------------|------------------------------|--------------|
| Gris anthracite RAL 7016 | jaune sécurité RAL 1004 | 040 |
| Gris anthracite RAL 7016 | gris clair RAL 7035 | 041 |
| Gris anthracite RAL 7016 | rouge signalisation RAL 3020 | 046 |
| Gris anthracite RAL 7016 | bleu gentiane RAL 5010 | 047 |
| Gris anthracite RAL 7016 | vert réséda RAL 6011 | 048 |
| Gris anthracite RAL 7016 | asecos argent | 049 |
| Gris anthracite RAL 7016 | blanc pur RAL 9010 | 050 |

| Packs d'équipement (commande uniquement possible en même temps que l'armoire) | Matériau | Code article |
|-------------------------------------------------------------------------------|---------------------------------------------------------------------|--------------|
| 2x étagère, 1x caillebotis, 1x bac de rétention au sol (V=33.0L) | tôle d'acier galvanisé | 30498 |
| 2x étagère, 1x bac de rétention au sol (V=33.0L) | tôle d'acier galvanisé | 30499 |
| 2x étagère, 1x caillebotis, 1x bac de rétention au sol (V=33.0L) | tôle d'acier revêtement époxy, tôle d'acier galvanisé | 30500 |
| 2x étagère, 1x bac de rétention au sol (V=33.0L) | tôle d'acier revêtement époxy, tôle d'acier galvanisé | 30501 |
| 2x étagère, 1x bac de rétention au sol avec caillebotis (V=33.0L) | tôle d'acier galvanisé, tôle d'acier galvanisé et laqué bleu | 30502 |
| 2x étagère, 1x bac de rétention au sol avec caillebotis (V=33.0L) | tôle d'acier revêtement époxy, tôle d'acier galvanisé et laqué bleu | 30503 |
| 2x étagère, 1x bac de rétention au sol volume avec caillebotis (V=66.0L) | tôle d'acier galvanisé, tôle d'acier galvanisé et laqué bleu | 30504 |
| 2x étagère, 1x bac de rétention au sol volume avec caillebotis (V=66.0L) | tôle d'acier revêtement époxy, tôle d'acier galvanisé et laqué bleu | 30505 |
| 2x étagère coulissante (V=33.0L) | tôle d'acier revêtement époxy/PP RAL 7035 | 30506 |
| 3x étagère coulissante (V=33.0L) | tôle d'acier revêtement époxy/PP RAL 7035 | 30507 |

| Équipements | Matériau | L x P x H (mm) | 1) | 2) | 3) | Code article |
|-------------------------------------------------|-------------------------------------------|------------------|--------|-------|-------|--------------|
| Étagère | tôle d'acier revêtement époxy | 993 x 492 x 30 | 100,00 | | | 30520 |
| Étagère | tôle d'acier galvanisé | 993 x 492 x 30 | 100,00 | | | 30519 |
| Caillebotis | tôle d'acier galvanisé | 976 x 427 x 41 | 60,00 | | | 30521 |
| Bac de rétention au sol | tôle d'acier galvanisé | 978 x 430 x 85* | | 33,00 | 30,00 | 30522 |
| Bac de rétention au sol avec caillebotis | tôle d'acier galvanisé et laqué bleu | 984 x 424 x 106* | | 33,00 | 30,00 | 30523 |
| Bac de rétention au sol volume avec caillebotis | tôle d'acier galvanisé et laqué bleu | 984 x 382 x 175* | | 66,00 | 60,00 | 30524 |
| Étagère coulissante avec bac en PP | tôle d'acier revêtement époxy/PP RAL 7035 | 888 x 415 x 107* | 30,00 | 33,00 | 30,00 | 30525 |
| Box pour produits chimiques | PP bleu | 410 x 300 x 260 | | | | 30038 |

| Accessoires | Code article |
|------------------------------------------------------------|--------------|
| Unité d'extraction HFEA.8677. sans contrôle du débit d'air | 14218 |

* l x P correspond à la surface de dépose utile

1) Capacité de charge (kg), 2) Volume de rétention (litres), 3) Volume max. des récipients dans l'armoire (litres)



Stockage sécurisé de produits chimiques et substances toxiques non inflammables dans les salles de travail

Fonction / construction:

- **Robuste** : structure extérieure résistante aux rayures, revêtue époxy
- **Utilisation contrôlée** : portes verrouillables avec serrure à cylindre (intégrée à la poignée rotative)
- **Installation facile** : pieds réglables intégrés
- **Ventilation** : ventilation naturelle grâce aux orifices de ventilation dans la partie inférieure de l'armoire, prêt

pour raccordement à un système de ventilation

Équipements intérieurs disponibles:

- Bacs de rétention au sol - galvanisés ou laqués, étanches
- Étagère d'une capacité de charge de 75 kg
- Caillebotis
- Étagères coulissantes à tablette métallique et bac de rétention en PE ou PP amovible

Armoire pour produits chimiques

CS-CLASSIC modèle CS.195.081

corps gris anthracite (RAL 7016), avec portes battantes en vert réséda (RAL 6011), équipée avec 3 x étagère (Tôle d'acier galvanisé), 1 x caillebotis, 1 x bac de rétention au sol (tôle d'acier galvanisé)

Code article 30532-048-30542



Connaissez-vous déjà nos armoires FlameFlex et ChemFlex ?

Armoires de substances dangereuses et filtre de recyclage d'air en une seule unité ! Économisez sur les ouvertures murales coûteuses et les longs conduits d'évacuation.

Veillez trouver ce modèle à partir de la page 448



Armoire pour produits chimiques

CS-CLASSIC-G modèle CS.195.081.WDFW

corps gris anthracite (RAL 7016), avec portes battantes avec panneau de verre en bleu gentiane (RAL 5010), équipée avec 3 x étagère (Tôle d'acier galvanisé), 1 x bac de rétention au sol (tôle d'acier galvanisé)

Code article 30533-047-30543



Armoire pour produits chimiques

CS-CLASSIC-G modèle CS.195.081.WDFW

corps gris anthracite (RAL 7016), avec portes battantes avec panneau de verre en gris clair (RAL 7035), équipée avec 6 x étagère coulissante (tôle d'acier revêtement époxy/PP)

Code article 30533-041-30550



Armoire pour produits chimiques

CS-CLASSIC modèle CS.195.081

corps gris anthracite (RAL 7016), avec portes battantes en gris clair (RAL 7035), équipée avec 3 x étagère (tôle d'acier galvanisé), 1 x caillebotis, 1 x bac de rétention au sol (tôle d'acier galvanisé)

Code article 30532-041-30542



Vue de face

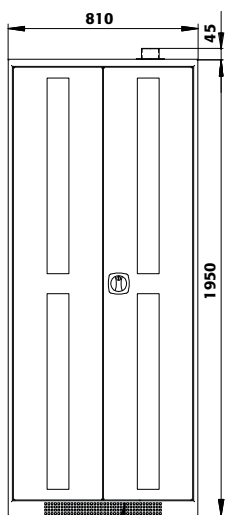

Ventilation naturelle

Vue de côté

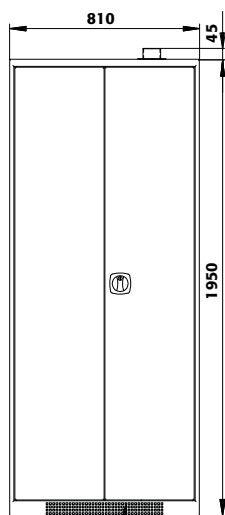

Ventilation naturelle

Vue de dessus

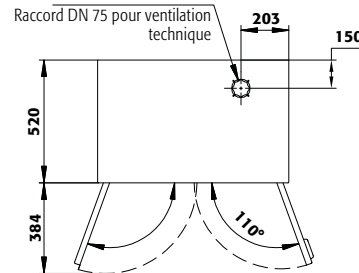

Caractéristiques techniques

Dimensions l x P x H extérieur
Dimensions l x P x H intérieur
Poids sans équipement intérieur
Extraction d'air

Tous les modèles

810 x 520 x 1950 mm
751 x 493 x 1835 mm
68 kg
75 NW

Caractéristiques techniques

Renouvellement de l'air **10 fois**
Press. diff. (**renouv. de l'air 10 fois**)
Charge maximale
Charge répartie

Tous les modèles

7 m³/h
1 Pa
600 kg
543 kg/m²

7 couleurs de porte sont disponibles sans frais supplémentaires :



Exemple de commande
Pour bien remplir votre bon de commande



| Modèle | Information / équipement | Code article |
|-----------------|-----------------------------------------------------------------------------|--------------|
| CS.195.081 | corps sans équipement intérieur avec portes battantes | 30532 |
| CS.195.081.WDFW | corps sans équipement intérieur avec portes battantes avec panneau de verre | 30533 |

| Couleur du corps | Couleur de porte | Code article |
|--------------------------|------------------------------|--------------|
| Gris anthracite RAL 7016 | jaune sécurité RAL 1004 | 040 |
| Gris anthracite RAL 7016 | gris clair RAL 7035 | 041 |
| Gris anthracite RAL 7016 | rouge signalisation RAL 3020 | 046 |
| Gris anthracite RAL 7016 | bleu gentiane RAL 5010 | 047 |
| Gris anthracite RAL 7016 | vert réséda RAL 6011 | 048 |
| Gris anthracite RAL 7016 | asecos argent | 049 |
| Gris anthracite RAL 7016 | blanc pur RAL 9010 | 050 |

| Packs d'équipement (commande uniquement possible en même temps que l'armoire) | Matériau | Code article |
|-------------------------------------------------------------------------------|------------------------------------------------------------------------------|--------------|
| 3x étagère, 1x caillebotis, 1x bac de rétention au sol (V=33.0L) | tôle d'acier galvanisé | 30542 |
| 3x étagère, 1x bac de rétention au sol (V=33.0L) | tôle d'acier galvanisé | 30543 |
| 3x étagère, 1x caillebotis, 1x bac de rétention au sol (V=33.0L) | tôle d'acier revêtement époxy RAL 7035, tôle d'acier galvanisé | 30544 |
| 3x étagère, 1x bac de rétention au sol (V=33.0L) | tôle d'acier revêtement époxy RAL 7035, tôle d'acier galvanisé | 30545 |
| 3x étagère, 1x bac de rétention au sol avec caillebotis (V=33.0L) | tôle d'acier galvanisé, tôle d'acier galvanisé et laqué bleu | 30546 |
| 3x étagère, 1x bac de rétention au sol avec caillebotis (V=33.0L) | tôle d'acier revêtement époxy RAL 7035, tôle d'acier galvanisé et laqué bleu | 30547 |
| 4x étagère coulissante (V=22.0L) | tôle d'acier revêtement époxy/PP RAL 7035 | 30548 |
| 5x étagère coulissante (V=22.0L) | tôle d'acier revêtement époxy/PP RAL 7035 | 30549 |
| 6x étagère coulissante (V=22.0L) | tôle d'acier revêtement époxy/PP RAL 7035 | 30550 |

| Équipements | Matériau | L x P x H (mm) | 1) | 2) | 3) | Code article |
|------------------------------------------|-------------------------------------------|------------------|-------|-------|-------|--------------|
| Étagère | tôle d'acier revêtement époxy RAL 7035 | 748 x 492 x 30 | 60,00 | | | 30552 |
| Étagère | tôle d'acier galvanisé | 748 x 492 x 30 | 60,00 | | | 30551 |
| Caillebotis | tôle d'acier galvanisé | 731 x 412 x 41 | 60,00 | | | 30553 |
| Bac de rétention au sol | tôle d'acier galvanisé | 736 x 415 x 112* | | 33,00 | 30,00 | 30554 |
| Bac de rétention au sol avec caillebotis | tôle d'acier galvanisé et laqué bleu | 739 x 411 x 129* | | 33,00 | 30,00 | 30555 |
| Étagère coulissante avec bac en PP | tôle d'acier revêtement époxy/PP RAL 7035 | 644 x 416 x 102* | 30,00 | 22,00 | 20,00 | 30556 |
| Box pour produits chimiques | PP bleu | 410 x 300 x 260 | | | | 30038 |

| Accessoires | Code article |
|------------------------------------------------------------|--------------|
| Unité d'extraction HFEA.8677. sans contrôle du débit d'air | 14218 |

* l x P correspond à la surface de dépose utile

1) Capacité de charge (kg), 2) Volume de rétention (litres), 3) Volume max. des récipients dans l'armoire (litres)



**Armoire pour produits chimiques
CS-CLASSIC modèle CS.110.081**

corps gris anthracite (RAL 7016), avec portes battantes en gris clair (RAL 7035), équipée avec 2 x étagère (tôle d'acier revêtement époxy), 1 x caillebotis, 1 x bac de rétention au sol (tôle d'acier galvanisé)

Code article 30530-041-30536



Stockage sécurisé de produits chimiques et substances toxiques non inflammables dans les salles de travail

Fonction / construction:

- **Robuste** : structure extérieure résistante aux rayures, revêtue époxy
- **Utilisation contrôlée** : portes verrouillables avec serrure à cylindre (intégrée à la poignée rotative)
- **Installation facile** : pieds réglables intégrés
- **Ventilation** : ventilation naturelle grâce aux orifices de ventilation dans la partie inférieure de l'armoire, prêt pour raccordement à un système de ventilation

Équipements intérieurs disponibles:

- Bacs de rétention au sol - galvanisés ou laqués, étanches
- Étagères - au choix, galvanisés ou avec revêtement époxy, réglables en hauteur
- Caillebotis
- Étagères coulissantes à tablette métallique et bac de rétention en PE ou PP amovible



**Armoire pour produits chimiques
CS-CLASSIC-G modèle CS.110.081.WDFW**

corps gris anthracite (RAL 7016), avec portes battantes avec panneau de verre en gris clair (RAL 7035), équipée avec 2 x étagère (tôle d'acier revêtement époxy), 1 x caillebotis, 1 x bac de rétention au sol (tôle d'acier galvanisé)

Code article 30531-041-30536



**Armoire pour produits chimiques
CS-CLASSIC-G modèle CS.110.081.WDFW**

corps gris anthracite (RAL 7016), avec portes battantes avec panneau de verre en vert réséda (RAL 6011), équipée avec 3 x étagère coulissante (tôle d'acier revêtement époxy/PP)

Code article 30531-048-30541



**Armoire pour produits chimiques
CS-CLASSIC modèle CS.110.081**

corps gris anthracite (RAL 7016), avec portes battantes en bleu gentiane (RAL 5010), équipée avec 2 x étagère (Tôle d'acier galvanisé), 1 x caillebotis, 1 x bac de rétention au sol (tôle d'acier galvanisé)

Code article 30530-047-30534

Cherchez-vous la bonne armoire de sécurité ?

Notre configurateur de produits en ligne optimisé vous aide à trouver la bonne solution de stockage étape par étape.



Faites le test :
www.asecos-configurator.com



Vue de face

Vue de côté

Vue de dessus

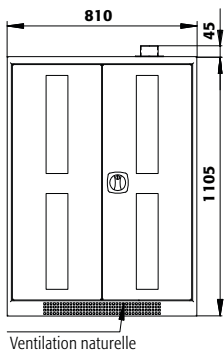

Ventilation naturelle

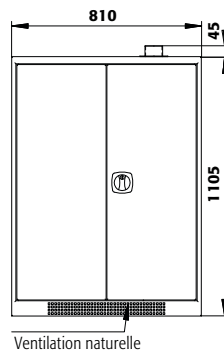

Ventilation naturelle

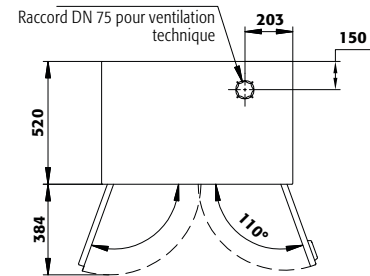

Caractéristiques techniques

Dimensions l x P x H extérieur
Dimensions l x P x H intérieur
Poids sans équipement intérieur
Extraction d'air

Tous les modèles

810 x 520 x 1105 mm
751 x 493 x 990 mm
41 kg
75 NW

Caractéristiques techniques

Renouvellement de l'air **10 fois**
Press. diff. (**renouv. de l'air 10 fois**)
Charge maximale
Charge répartie

Tous les modèles

4 m³/h
1 Pa
400 kg
358 kg/m²

7 couleurs de porte sont disponibles sans frais supplémentaires :



Exemple de commande
Pour bien remplir votre bon de commande



| Modèle | Information / équipement | Code article |
|-----------------|-----------------------------------------------------------------------------|--------------|
| CS.110.081 | corps sans équipement intérieur avec portes battantes | 30530 |
| CS.110.081.WDFW | corps sans équipement intérieur avec portes battantes avec panneau de verre | 30531 |

| Couleur du corps | Couleur de porte | Code article |
|--------------------------|------------------------------|--------------|
| Gris anthracite RAL 7016 | jaune sécurité RAL 1004 | 040 |
| Gris anthracite RAL 7016 | gris clair RAL 7035 | 041 |
| Gris anthracite RAL 7016 | rouge signalisation RAL 3020 | 046 |
| Gris anthracite RAL 7016 | bleu gentiane RAL 5010 | 047 |
| Gris anthracite RAL 7016 | vert réséda RAL 6011 | 048 |
| Gris anthracite RAL 7016 | asecos argent | 049 |
| Gris anthracite RAL 7016 | blanc pur RAL 9010 | 050 |

| Packs d'équipement (commande uniquement possible en même temps que l'armoire) | Matériau | Code article |
|-------------------------------------------------------------------------------|------------------------------------------------------------------------------|--------------|
| 2x étagère, 1x caillebotis, 1x bac de rétention au sol (V=33.0L) | tôle d'acier galvanisé | 30534 |
| 2x étagère, 1x bac de rétention au sol (V=33.0L) | tôle d'acier galvanisé | 30535 |
| 2x étagère, 1x caillebotis, 1x bac de rétention au sol (V=33.0L) | tôle d'acier revêtement époxy RAL 7035, tôle d'acier galvanisé | 30536 |
| 2x étagère, 1x bac de rétention au sol (V=33.0L) | tôle d'acier revêtement époxy RAL 7035, tôle d'acier galvanisé | 30537 |
| 2x étagère, 1x bac de rétention au sol avec caillebotis (V=33.0L) | tôle d'acier galvanisé, tôle d'acier galvanisé et laqué bleu | 30538 |
| 2x étagère, 1x bac de rétention au sol avec caillebotis (V=33.0L) | tôle d'acier revêtement époxy RAL 7035, tôle d'acier galvanisé et laqué bleu | 30539 |
| 2x étagère coulissante (V=22.0L) | tôle d'acier revêtement époxy/PP RAL 7035 | 30540 |
| 3x étagère coulissante (V=22.0L) | tôle d'acier revêtement époxy/PP RAL 7035 | 30541 |

| Équipements | Matériau | L x P x H (mm) | 1) | 2) | 3) | Code article |
|------------------------------------------|-------------------------------------------|------------------|-------|-------|-------|--------------|
| Étagère | tôle d'acier revêtement époxy RAL 7035 | 748 x 492 x 30 | 60,00 | | | 30552 |
| Étagère | tôle d'acier galvanisé | 748 x 492 x 30 | 60,00 | | | 30551 |
| Caillebotis | tôle d'acier galvanisé | 731 x 412 x 41 | 60,00 | | | 30553 |
| Bac de rétention au sol | tôle d'acier galvanisé | 736 x 415 x 112* | | 33,00 | 30,00 | 30554 |
| Bac de rétention au sol avec caillebotis | tôle d'acier galvanisé et laqué bleu | 739 x 411 x 129* | | 33,00 | 30,00 | 30555 |
| Étagère coulissante avec bac en PP | tôle d'acier revêtement époxy/PP RAL 7035 | 644 x 416 x 102* | 30,00 | 22,00 | 20,00 | 30556 |
| Box pour produits chimiques | PP bleu | 410 x 300 x 260 | | | | 30038 |

| Accessoires | Code article |
|------------------------------------------------------------|--------------|
| Unité d'extraction HFEA.8677. sans contrôle du débit d'air | 14218 |

* l x P correspond à la surface de dépose utile

1) Capacité de charge (kg), 2) Volume de rétention (litres), 3) Volume max. des récipients dans l'armoire (litres)



Stockage sécurisé de produits chimiques et substances toxiques non inflammables dans les salles de travail

Fonction / construction:

- **Robuste** : structure extérieure résistante aux rayures, revêtue époxy
- **Utilisation contrôlée** : porte verrouillable avec serrure à cylindre (intégrée à la poignée rotative)
- **Installation facile** : pieds réglables intégrés
- **Ventilation** : ventilation naturelle grâce aux orifices de ventilation dans la partie inférieure de l'armoire, prêt pour raccordement à un système de ventilation

Équipements intérieurs disponibles:

- Bacs de rétention au sol - galvanisés ou laqués, étanches
- Étagères - au choix, galvanisés ou avec revêtement époxy, réglables en hauteur
- Caillebotis
- Étagères coulissantes à tablette métallique et bac de rétention en PE ou PP amovible

Armoire pour produits chimiques CS-CLASSIC modèle CS.195.054

corps gris anthracite (RAL 7016), avec portes battantes en gris clair (RAL 7035), équipée avec 3 x étagère (Tôle d'acier galvanisé), 1 x caillebotis, 1 x bac de rétention au sol (tôle d'acier galvanisé)
Code article 30561-041-30573



Armoire pour produits chimiques CS-CLASSIC-G modèle CS.195.054.WDFW

corps gris anthracite (RAL 7016), avec portes battantes avec panneau de verre en vert réséda (RAL 6011), équipée avec 3 x étagère (tôle d'acier revêtement époxy), 1 x caillebotis, 1 x bac de rétention au sol (tôle d'acier galvanisé)
Code article 30563-048-30575



Armoire pour produits chimiques CS-CLASSIC-G modèle CS.195.054.WDFW

corps gris anthracite (RAL 7016), avec portes battantes avec panneau de verre en jaune sécurité (RAL 1004), équipée avec 4 x étagère coulissante (tôle d'acier revêtement époxy/PP)
Code article 30563-040-30579



Armoire pour produits chimiques CS-CLASSIC modèle CS.195.054

corps gris anthracite (RAL 7016), avec portes battantes en bleu gentiane (RAL 5010), équipée avec 3 x étagère (Tôle d'acier galvanisé), 1 x caillebotis, 1 x bac de rétention au sol (tôle d'acier galvanisé)
Code article 30561-047-30573



Vue de face

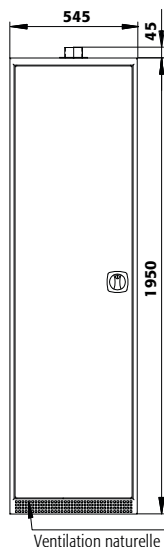
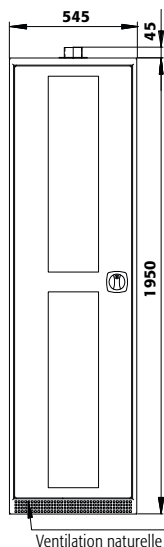

Vue de côté

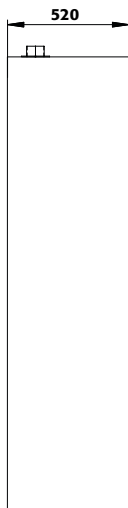

Vue de dessus

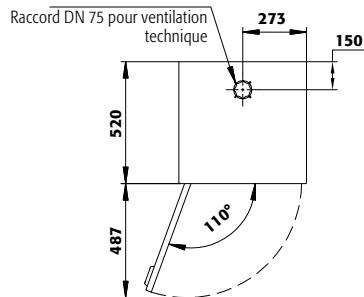

Caractéristiques techniques

Dimensions l x P x H extérieur
Dimensions l x P x H intérieur
Poids sans équipement intérieur
Extraction d'air

Tous les modèles

545 x 520 x 1950 mm
486 x 493 x 1835 mm
51 kg
75 NW

Caractéristiques techniques

Renouvellement de l'air **10 fois**
Press. diff. (**renouv. de l'air 10 fois**)
Charge maximale
Charge répartie

Tous les modèles

4 m³/h
1 Pa
600 kg
786 kg/m²

7 couleurs de porte sont disponibles sans frais supplémentaires :



Exemple de commande
Pour bien remplir votre bon de commande



| Modèle | Information / équipement | Code article |
|------------------|----------------------------------------------------------------------------------------------------------------|--------------|
| CS.195.054 | corps sans équipement intérieur avec portes battantes, avec charnières de porte à gauche | 30561 |
| CS.195.054.R | corps sans équipement intérieur avec portes battantes, avec charnières de porte à droite | 30562 |
| CS.195.054.WDFW | corps sans équipement intérieur avec portes battantes avec panneau de verre, avec charnières de porte à gauche | 30563 |
| CS.195.054.WDFWR | corps sans équipement intérieur avec portes battantes avec panneau de verre, avec charnières de porte à droite | 30564 |

| Couleur du corps | Couleur de porte | Code article |
|--------------------------|------------------------------|--------------|
| Gris anthracite RAL 7016 | jaune sécurité RAL 1004 | 040 |
| Gris anthracite RAL 7016 | gris clair RAL 7035 | 041 |
| Gris anthracite RAL 7016 | rouge signalisation RAL 3020 | 046 |
| Gris anthracite RAL 7016 | bleu gentiane RAL 5010 | 047 |
| Gris anthracite RAL 7016 | vert réséda RAL 6011 | 048 |
| Gris anthracite RAL 7016 | asecos argent | 049 |
| Gris anthracite RAL 7016 | blanc pur RAL 9010 | 050 |

| Packs d'équipement (commande uniquement possible en même temps que l'armoire) | Matériau | Code article |
|-------------------------------------------------------------------------------|------------------------------------------------------------------------------|--------------|
| 3x étagère, 1x caillebotis, 1x bac de rétention au sol (V=22.0L) | tôle d'acier galvanisé | 30573 |
| 3x étagère, 1x bac de rétention au sol (V=22.0L) | tôle d'acier galvanisé | 30574 |
| 3x étagère, 1x caillebotis, 1x bac de rétention au sol (V=22.0L) | tôle d'acier revêtement époxy RAL 7035, tôle d'acier galvanisé | 30575 |
| 3x étagère, 1x bac de rétention au sol (V=22.0L) | tôle d'acier revêtement époxy RAL 7035, tôle d'acier galvanisé | 30576 |
| 3x étagère, 1x bac de rétention au sol avec caillebotis (V=22.0L) | tôle d'acier revêtement époxy RAL 7035, tôle d'acier galvanisé et laqué bleu | 30578 |
| 4x étagère coulissante (V=11.0L) | tôle d'acier revêtement époxy/PP RAL 7035 | 30579 |
| 5x étagère coulissante (V=11.0L) | tôle d'acier revêtement époxy/PP RAL 7035 | 30580 |
| 6x étagère coulissante (V=11.0L) | tôle d'acier revêtement époxy/PP RAL 7035 | 30581 |

| Équipements | Matériau | L x P x H (mm) | 1) | 2) | 3) | Code article |
|------------------------------------------|-------------------------------------------|------------------|-------|-------|-------|--------------|
| Étagère | tôle d'acier galvanisé | 484 x 491 x 30 | 50,00 | | | 30582 |
| Étagère | tôle d'acier revêtement époxy RAL 7035 | 484 x 491 x 30 | 50,00 | | | 30583 |
| Caillebotis | tôle d'acier galvanisé | 464 x 408 x 41 | 50,00 | | | 30584 |
| Bac de rétention au sol | tôle d'acier galvanisé | 469 x 412 x 118* | | 22,00 | 20,00 | 30585 |
| Bac de rétention au sol avec caillebotis | tôle d'acier galvanisé et laqué bleu | 466 x 406 x 136* | | 22,00 | 20,00 | 30586 |
| Étagère coulissante avec bac en PP | tôle d'acier revêtement époxy/PP RAL 7035 | 370 x 417 x 89* | 30,00 | 11,00 | 10,00 | 30587 |
| Box pour produits chimiques | PP bleu | 410 x 300 x 260 | | | | 30038 |

| Accessoires | Code article |
|------------------------------------------------------------|--------------|
| Unité d'extraction HFEA.8677. sans contrôle du débit d'air | 14218 |

* l x P correspond à la surface de dépose utile

1) Capacité de charge (kg), 2) Volume de rétention (litres), 3) Volume max. des récipients dans l'armoire (litres)

C-LINE



Stockage sécurisé de produits chimiques et substances toxiques non inflammables dans les salles de travail

Fonction / construction:

- **Robuste** : structure extérieure résistante aux rayures, revêtue époxy
- **Utilisation contrôlée** : porte verrouillable avec serrure à cylindre (intégrée à la poignée rotative)
- **Installation facile** : pieds réglables intégrés
- **Ventilation** : ventilation naturelle grâce aux orifices de ventilation dans la partie inférieure de l'armoire, prêt pour raccordement à un système de ventilation

Équipements intérieurs disponibles:

- Bacs de rétention au sol - galvanisés ou laqués, étanches
- Étagères - au choix, galvanisés ou avec revêtement époxy, réglables en hauteur
- Caillebotis
- Étagères coulissantes à tablette métallique et bac de rétention en PE ou PP amovible

Armoire pour produits chimiques

CS-CLASSIC modèle CS.110.054

corps gris anthracite (RAL 7016), avec portes battantes en blanc pur (RAL 9010), équipée avec 2 x étagère (Tôle d'acier galvanisé), 1 x caillebotis, 1 x bac de rétention au sol (tôle d'acier galvanisé)

Code article 30557-050-30565



Guide des produits chimiques

... résume clairement les lois et le contexte juridique concernant le stockage et la manipulation de celles-ci. Obtenez maintenant votre exemplaire à l'adresse www.asecos.fr



Armoire pour produits chimiques

CS-CLASSIC-G modèle CS.110.054.WDFW

corps gris anthracite (RAL 7016), avec portes battantes avec panneau de verre en vert réséda (RAL 6011), équipée avec 2 x étagère (Tôle d'acier galvanisé), 1 x caillebotis, 1 x bac de rétention au sol (tôle d'acier galvanisé)

Code article 30559-048-30565



Armoire pour produits chimiques

CS-CLASSIC-G modèle CS.110.054.WDFW

corps gris anthracite (RAL 7016), avec portes battantes avec panneau de verre en jaune sécurité (RAL 1004), équipée avec 3 x étagère coulissante (tôle d'acier revêtement époxy/PP)

Code article 30559-040-30572



Armoire pour produits chimiques

CS-CLASSIC modèle CS.110.054

corps gris anthracite (RAL 7016), avec portes battantes en gris clair (RAL 7035), équipée avec 2 x étagère (Tôle d'acier galvanisé), 1 x caillebotis, 1 x bac de rétention au sol (tôle d'acier galvanisé)

Code article 30557-041-30565



Vue de face

Vue de côté

Vue de dessus

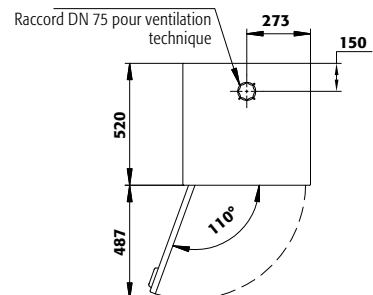
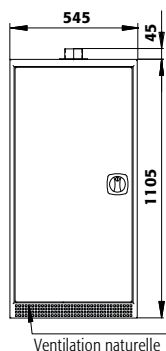
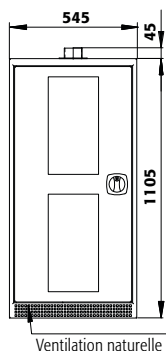

Caractéristiques techniques

Tous les modèles

| | |
|---------------------------------|---------------------|
| Dimensions l x P x H extérieur | 545 x 520 x 1105 mm |
| Dimensions l x P x H intérieur | 486 x 493 x 990 mm |
| Poids sans équipement intérieur | 31 kg |
| Extraction d'air | 75 NW |

Caractéristiques techniques

Tous les modèles

| | |
|--------------------------------------------------|-----------|
| Renouvellement de l'air 10 fois | 2 m³/h |
| Press. diff. (renouv. de l'air 10 fois) | 1 Pa |
| Charge maximale | 400 kg |
| Charge répartie | 520 kg/m² |

7 couleurs de porte sont disponibles sans frais supplémentaires :



Exemple de commande
Pour bien remplir votre bon de commande



| Modèle | Information / équipement | Code article |
|------------------|----------------------------------------------------------------------------------------------------------------|--------------|
| CS.110.054 | corps sans équipement intérieur avec portes battantes, avec charnières de porte à gauche | 30557 |
| CS.110.054.R | corps sans équipement intérieur avec portes battantes, avec charnières de porte à droite | 30558 |
| CS.110.054.WDFW | corps sans équipement intérieur avec portes battantes avec panneau de verre, avec charnières de porte à gauche | 30559 |
| CS.110.054.WDFWR | corps sans équipement intérieur avec portes battantes avec panneau de verre, avec charnières de porte à droite | 30560 |

| Couleur du corps | Couleur de porte | Code article |
|--------------------------|------------------------------|--------------|
| Gris anthracite RAL 7016 | jaune sécurité RAL 1004 | 040 |
| Gris anthracite RAL 7016 | gris clair RAL 7035 | 041 |
| Gris anthracite RAL 7016 | rouge signalisation RAL 3020 | 046 |
| Gris anthracite RAL 7016 | bleu gentiane RAL 5010 | 047 |
| Gris anthracite RAL 7016 | vert réséda RAL 6011 | 048 |
| Gris anthracite RAL 7016 | asecos argent | 049 |
| Gris anthracite RAL 7016 | blanc pur RAL 9010 | 050 |

| Packs d'équipement (commande uniquement possible en même temps que l'armoire) | Matériau | Code article |
|-------------------------------------------------------------------------------|------------------------------------------------------------------------------|--------------|
| 2x étagère, 1x caillebotis, 1x bac de rétention au sol (V=22.0L) | tôle d'acier galvanisé | 30565 |
| 2x étagère, 1x bac de rétention au sol (V=22.0L) | tôle d'acier galvanisé | 30566 |
| 2x étagère, 1x caillebotis, 1x bac de rétention au sol (V=22.0L) | tôle d'acier revêtement époxy RAL 7035, tôle d'acier galvanisé | 30567 |
| 2x étagère, 1x bac de rétention au sol (V=22.0L) | tôle d'acier revêtement époxy RAL 7035, tôle d'acier galvanisé | 30568 |
| 2x étagère, 1x bac de rétention au sol avec caillebotis (V=22.0L) | tôle d'acier galvanisé, tôle d'acier galvanisé et laqué bleu | 30569 |
| 2x étagère, 1x bac de rétention au sol avec caillebotis (V=22.0L) | tôle d'acier revêtement époxy RAL 7035, tôle d'acier galvanisé et laqué bleu | 30570 |
| 2x étagère coulissante (V=11.0L) | tôle d'acier revêtement époxy/PP RAL 7035 | 30571 |
| 3x étagère coulissante (V=11.0L) | tôle d'acier revêtement époxy/PP RAL 7035 | 30572 |

| Équipements | Matériau | L x P x H (mm) | 1) | 2) | 3) | Code article |
|------------------------------------------|-------------------------------------------|------------------|-------|-------|-------|--------------|
| Étagère | tôle d'acier galvanisé | 484 x 491 x 30 | 50,00 | | | 30582 |
| Étagère | tôle d'acier revêtement époxy RAL 7035 | 484 x 491 x 30 | 50,00 | | | 30583 |
| Caillebotis | tôle d'acier galvanisé | 464 x 408 x 41 | 50,00 | | | 30584 |
| Bac de rétention au sol | tôle d'acier galvanisé | 469 x 412 x 118* | | 22,00 | 20,00 | 30585 |
| Bac de rétention au sol avec caillebotis | tôle d'acier galvanisé et laqué bleu | 466 x 406 x 136* | | 22,00 | 20,00 | 30586 |
| Étagère coulissante avec bac en PP | tôle d'acier revêtement époxy/PP RAL 7035 | 370 x 417 x 89* | 30,00 | 11,00 | 10,00 | 30587 |
| Box pour produits chimiques | PP bleu | 410 x 300 x 260 | | | | 30038 |

| Accessoires | Code article |
|------------------------------------------------------------|--------------|
| Unité d'extraction HFEA.8677. sans contrôle du débit d'air | 14218 |

* l x P correspond à la surface de dépose utile

1) Capacité de charge (kg), 2) Volume de rétention (litres), 3) Volume max. des récipients dans l'armoire (litres)



Focus sur la gamme d'armoires de sécurité CS-CLASSIC-MultiRisk

Un stockage séparé de différents produits dangereux dans une seule armoire



Multifonction

- Jusqu'à 4 compartiments séparés pour les différents produits dangereux
- Étiquetage pour chaque type de produits dangereux
- Chaque compartiment peut être customisé afin de répondre aux demandes des utilisateurs



Options disponibles

- Nombreuses configurations de l'équipement intérieur, par exemple étagères coulissantes ou fixes et bacs en PP pour corrosifs, ...
- Une solution individuelle selon vos besoins



Conçue pour durer

- Robuste, pour une réponse aux plus hautes exigences industrielles
- Résistante au rayures
- Portes battantes

Autres caractéristiques



Aspect moderne bicolore

- Corps de couleur gris anthracite et portes battantes en blanc pur



Système de ventilation

- Système de ventilation intégré dans chaque compartiment de stockage
- Ventilation naturelle grâce aux ouvertures situées dans la partie inférieure de l'armoire
- Prêt pour raccordement à un système de ventilation



Dispositifs de réglage

- Les dispositifs de réglage sont intégrés au socle de l'armoire
- Compensation rapide et efficace pour plancher irrégulier

Options



- **Étagère réglable en hauteur**



- **Étagères coulissantes avec bac de rétention** en plastique



- **Bac de rétention** : muni d'un caillebotis, également utilisable comme premier niveau de stockage



Armoires pour produits chimiques pour le stockage des matières toxiques et non inflammables dans les zones de travail



• Conforme selon les Normes EN 16121 et 16122 (EN 16121:2013+A1:2017)

• La figure montre **le modèle CS.195.105. MM.4WD**

Description détaillée de tous les modèles disponibles ainsi que d'autres groupes de modèles sur les pages suivantes



C-LINE



Un stockage séparé de différents produits dangereux dans une seule armoire

Fonction / construction:

- **Robuste** : structure extérieure résistante aux rayures, revêtue époxy
- **Tout en un** : plusieurs compartiments permettent le stockage de différentes substances dangereuses dans une même armoire
- **Utilisation contrôlée** : portes verrouillables avec serrure à cylindre (intégrée à la poignée rotative), chaque compartiment de stockage peut être ouvert et fermé séparément
- **Installation facile** : pieds réglables intégrés

- **Ventilation** : ventilation naturelle grâce aux orifices de ventilation dans la partie inférieure de l'armoire, prêt pour raccordement à un système de ventilation

Équipements intérieurs disponibles:

- Bacs de rétention au sol - galvanisés ou laqués, étanches
- Étagères - au choix, galvanisés ou avec revêtement époxy, réglables en hauteur
- Caillebotis
- Étagères coulissantes à tablette métallique et bac de rétention en PE ou PP amovible

Armoire pour produits chimiques CS-CLASSIC-MultiRisk modèle CS.195.105.MM.4WD
corps gris anthracite (RAL 7016), avec portes battantes en blanc pur (RAL 9010), équipée avec 4 x étagère (Tôle d'acier galvanisé), 2 x bac de rétention au sol, 4 x caillebotis, 2 x bac de rétention au sol (tôle d'acier galvanisé)
Code article 30803-050-30806



Caractéristiques techniques

| | | |
|--------------------------------------------------|------|------------------------------------|
| Dimensions l x P x H extérieur | mm | 1055 x 520 x 1950 |
| Dimensions l x P x H intérieur | mm | tous les compart.: 475 x 495 x 905 |
| Extraction d'air | NW | 75 |
| Poids sans équipement intérieur | kg | 80 |
| Renouvellement de l'air 10 fois | m³/h | 9 |
| Press. diff. (renouv. de l'air 10 fois) | Pa | 2 |

CS.195.105.MM.4WD

Connaissez-vous déjà nos armoires FlameFlex et ChemFlex ?

Armoires de substances dangereuses et filtre de recyclage d'air en une seule unité ! Économisez sur les ouvertures murales coûteuses et les longs conduits d'évacuation.

Plus d'informations à partir de la page 444



Étagères coulissantes MultiRisk

Stockage facile, sûr des récipients, notamment dans les compartiments inférieurs de l'armoire MultiRisk

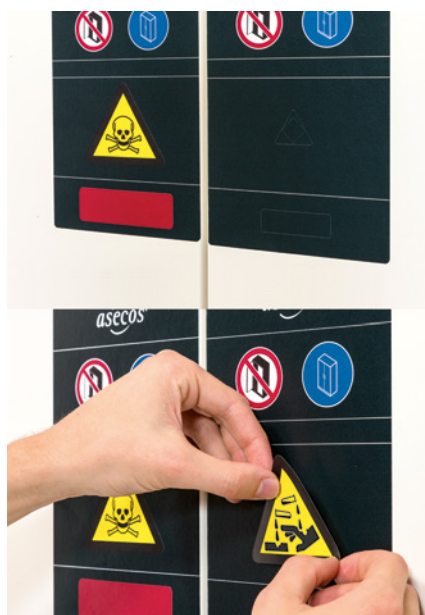

Signalisation MultiRisk

Marquage simple des compartiments de stockage à l'aide des pictogrammes normalisés fournis



Armoires MultiRisk

Le choix idéal pour un stockage de différents produits dangereux couplé à une grande flexibilité dans le choix de l'équipement intérieur désiré



Armoire pour produits chimiques

CS-CLASSIC-MultiRisk modèle CS.195.105.MM.4WD

corps gris anthracite (RAL 7016), avec portes battantes en blanc pur (RAL 9010), équipée avec 2 x étagère (Tôle d'acier galvanisé), 1 x bac de rétention au sol, 2 x caillebotis, 1 x bac de rétention au sol (tôle d'acier galvanisé), 4 x étagère coulissante (tôle d'acier revêtement époxy/PP)

Code article 30803-050-30808

Armoire pour produits chimiques

CS-CLASSIC-MultiRisk modèle CS.195.105.MM.4WD

corps gris anthracite (RAL 7016), avec portes battantes en blanc pur (RAL 9010), équipée avec 8 x étagère coulissante (tôle d'acier revêtement époxy/PP)

Code article 30803-050-31947

C-LINE

Exemple de commande

Pour bien remplir votre bon de commande



30803 — 050 — 30806

La flexibilité et la variété de l'équipement intérieur destiné aux compartiments de stockage sont fournies uniquement à titre d'exemple dans le tableau ci-dessous. **Sélectionnez l'équipement intérieur désiré pour les compartiments de stockage MultiRisk et contactez l'équipe asecos ! Nous serons honorés de vous assister.**

| Modèle | Information / équipement | Code article | | | | |
|-------------------------------------------------------------------------------------------------------------------------------------------------------------|--------------------------------------------------------------------------------------------------|------------------|-------|-------|-------|--------------|
| CS.195.105.MM.4WD | corps sans équipement intérieur, avec paroi de séparation médiane (vertical / horizontal) | 30803 | | | | |
| Couleur du corps | Couleur de porte | Code article | | | | |
| Gris anthracite RAL 7016 | blanc pur RAL 9010 | 050 | | | | |
| Packs d'équipement (commande uniquement possible en même temps que l'armoire) | Matériau | Code article | | | | |
| 4x étagère, 2x bac de rétention au sol [V=22.0L], 4x caillebotis, 2x bac de rétention au sol [V=22.0L] | tôle d'acier revêtement époxy, tôle d'acier galvanisé | 30805 | | | | |
| 4x étagère, 2x bac de rétention au sol [V=22.0L], 4x caillebotis, 2x bac de rétention au sol [V=22.0L] | tôle d'acier galvanisé | 30806 | | | | |
| En haut: 2x étagère, 2x caillebotis, 1x bac de rétention au sol [V=22.0L], 1x bac de rétention au sol [V=22.0L] En bas: 4x étagère coulissante [V=11.0L] | tôle d'acier revêtement époxy, tôle d'acier galvanisé, tôle d'acier revêtement époxy/PP RAL 7035 | 30807 | | | | |
| En haut: 2x étagère, 1x bac de rétention au sol [V=22.0L], 2x caillebotis, 1x bac de rétention au sol [V=22.0L] En bas: 4x étagère coulissante [V=11.0L] | tôle d'acier galvanisé, tôle d'acier revêtement époxy/PP RAL 7035 | 30808 | | | | |
| 8x étagère coulissante [V=11.0L] | tôle d'acier revêtement époxy/PP RAL 7035 | 31947 | | | | |
| Équipements | Matériau | L x P x H (mm) | 1) | 2) | 3) | Code article |
| Étagère | tôle d'acier galvanisé | 50,00 | | | | 30838 |
| Étagère | tôle d'acier revêtement époxy | 50,00 | | | | 30837 |
| Caillebotis | tôle d'acier galvanisé | 464 x 408 x 41 | 50,00 | | | 30584 |
| Bac de rétention au sol pour armoires à paroi de séparation centrale verticale | tôle d'acier galvanisé | 469 x 412 x 118* | | 22,00 | 20,00 | 30840 |
| Bac de rétention au sol avec caillebotis pour armoires à paroi de séparation centrale verticale | tôle d'acier revêtement époxy bleu | 466 x 406 x 136* | | 22,00 | 20,00 | 30841 |
| Étagère coulissante pour armoires à paroi de séparation centrale verticale | tôle d'acier revêtement époxy/PP RAL 7035 | 370 x 417 x 89* | 30,00 | 11,00 | 10,00 | 30839 |
| Box pour produits chimiques | PP bleu | 410 x 300 x 260 | | | | 30038 |
| Accessoires | | | | | | Code article |
| Unité d'extraction HFEA.8677. sans contrôle du débit d'air | | | | | | 14218 |

* 1 x P correspond à la surface de dépose utile

1) Capacité de charge (kg), 2) Volume de rétention (litres), 3) Volume max. des récipients dans l'armoire (litres)



Armoire pour produits chimiques
CS-CLASSIC-MultiRisk modèle CS.195.054.MH.3WDR
 corps gris anthracite (RAL 7016), avec portes battantes en blanc pur (RAL 9010), équipée avec 3 x étagère (Tôle d'acier galvanisé), 3 x bac de rétention au sol, 3 x caillebotis (tôle d'acier galvanisé)
Code article 30804-050-30810



Un stockage séparé de différents produits dangereux dans une seule armoire

Fonction / construction:

- **Robuste** : structure extérieure résistante aux rayures, revêtue époxy
- **Tout en un** : différents compartiments facilitent le stockage des liquides ininflammables et des produits chimiques dangereux dans une armoire
- **Utilisation contrôlée** : portes verrouillables avec serrure à cylindre (intégrée à la poignée rotative), chaque compartiment de stockage peut être ouvert et fermé séparément
- **Installation facile** : pieds réglables intégrés

- **Ventilation** : ventilation naturelle grâce aux orifices de ventilation dans la partie inférieure de l'armoire, prêt pour raccordement à un système de ventilation

Équipements intérieurs disponibles:

- Bacs de rétention au sol - galvanisés ou laqués, étanches
- Étagères - au choix, galvanisés ou avec revêtement époxy, réglables en hauteur
- Caillebotis
- Étagères coulissantes à tablette métallique et bac de rétention en PE ou PP amovible



Caractéristiques techniques

| | | |
|--------------------------------------------------|-------------------|------------------------------------|
| Dimensions l x P x H extérieur | mm | 545 x 520 x 1950 |
| Dimensions l x P x H intérieur | mm | tous les compart.: 486 x 495 x 595 |
| Extraction d'air | NW | 75 |
| Poids sans équipement intérieur | kg | 51 |
| Renouvellement de l'air 10 fois | m ³ /h | 4 |
| Press. diff. (renouv. de l'air 10 fois) | Pa | 1 |

CS.195.054.MH.3WDR

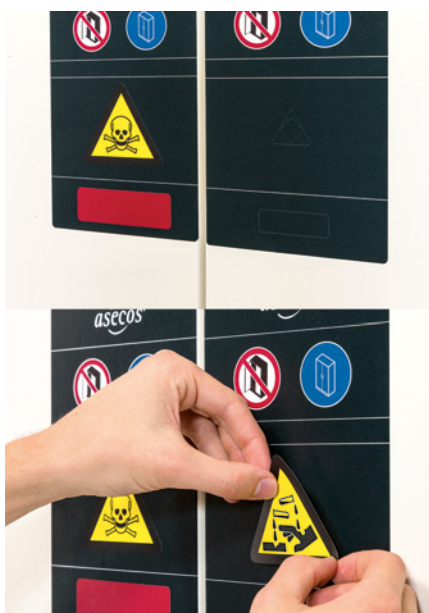

Signalisation MultiRisk

Marquage simple des compartiments de stockage à l'aide des pictogrammes normalisés fournis



Système de ventilation MultiRisk

Sécurité lors de l'utilisation quotidienne – système de ventilation intégré dans chaque compartiment/niveau de stockage et ventilation naturelle dans la partie inférieure



Étagères coulissantes MultiRisk

Stockage facile, sûr des récipients, notamment dans les compartiments inférieurs de l'armoire MultiRisk



Armoires MultiRisk

Le choix idéal pour un stockage de différents produits dangereux couplé à une grande flexibilité dans le choix de l'équipement intérieur désiré



Armoire pour produits chimiques
CS-CLASSIC-MultiRisk modèle CS.195.054.MH.3WDR
 corps gris anthracite (RAL 7016), avec portes battantes en blanc pur (RAL 9010), équipée avec 6 x étagère coulissante (tôle d'acier revêtement époxy/PP)
Code article 30804-050-31946

Armoire pour produits chimiques
CS-CLASSIC-MultiRisk modèle CS.195.054.MH.3WDR
 corps gris anthracite (RAL 7016), avec portes battantes en blanc pur (RAL 9010), équipée avec 1 x étagère (Tôle d'acier galvanisé), 1 x bac de rétention au sol, 1 x caillebotis (tôle d'acier galvanisé), 4 x étagère coulissante (tôle d'acier revêtement époxy/PP)
Code article 30804-050-31945

C-LINE

Exemple de commande
 Pour bien remplir votre bon de commande



La flexibilité et la variété de l'équipement intérieur destiné aux compartiments de stockage sont fournies uniquement à titre d'exemple dans le tableau ci-dessous. **Sélectionnez l'équipement intérieur désiré pour les compartiments de stockage MultiRisk et contactez l'équipe asecos ! Nous serons honorés de vous assister.**

| Modèle | Information / équipement | Code article |
|--------------------|-------------------------------------------------------------------------------------------------------------------|--------------|
| CS.195.054.MH.3WDR | corps sans équipement intérieur, avec charnières de porte à droite, avec paroi de séparation médiane (horizontal) | 30804 |

| Couleur du corps | Couleur de porte | Code article |
|--------------------------|--------------------|--------------|
| Gris anthracite RAL 7016 | blanc pur RAL 9010 | 050 |

| Packs d'équipement (commande uniquement possible en même temps que l'armoire) | Matériau | Code article |
|-------------------------------------------------------------------------------------------------------------------------------------------------------------------|-----------------------------------------------------------------------------------------------------------|--------------|
| 3x étagère, 3x bac de rétention au sol (V=22.0L), 3x caillebotis | tôle d'acier revêtement époxy RAL 7035, tôle d'acier galvanisé | 30809 |
| 3x étagère, 3x bac de rétention au sol (V=22.0L), 3x caillebotis | tôle d'acier galvanisé | 30810 |
| En haut: 1x étagère, 1x bac de rétention au sol (V=22.0L), 1x caillebotis Centré: 2x étagère coulissante (V=11.0L) En bas: 2x étagère coulissante (V=11.0L) | tôle d'acier revêtement époxy RAL 7035, tôle d'acier galvanisé, tôle d'acier revêtement époxy/PP RAL 7035 | 31944 |
| En haut: 1x étagère, 1x bac de rétention au sol (V=22.0L), 1x caillebotis Centré: 2x étagère coulissante (V=11.0L) En bas: 2x étagère coulissante (V=11.0L) | tôle d'acier galvanisé, tôle d'acier revêtement époxy/PP RAL 7035 | 31945 |
| 6x étagère coulissante (V=11.0L) | tôle d'acier revêtement époxy/PP RAL 7035 | 31946 |

| Équipements | Matériau | L x P x H (mm) | 1) | 2) | 3) | Code article |
|------------------------------------------|-------------------------------------------|------------------|-------|-------|-------|--------------|
| Étagère | tôle d'acier galvanisé | 484 x 491 x 30 | 50,00 | | | 30582 |
| Étagère | tôle d'acier revêtement époxy RAL 7035 | 484 x 491 x 30 | 50,00 | | | 30583 |
| Caillebotis | tôle d'acier galvanisé | 464 x 408 x 41 | 50,00 | | | 30584 |
| Bac de rétention au sol | tôle d'acier galvanisé | 469 x 412 x 118* | | 22,00 | 20,00 | 30585 |
| Bac de rétention au sol avec caillebotis | tôle d'acier galvanisé et laqué bleu | 466 x 406 x 136* | | 22,00 | 20,00 | 30586 |
| Étagère coulissante avec bac en PP | tôle d'acier revêtement époxy/PP RAL 7035 | 370 x 417 x 89* | 30,00 | 11,00 | 10,00 | 30587 |
| Box pour produits chimiques | PP bleu | 410 x 300 x 260 | | | | 30038 |

| Accessoires | Code article |
|-----------------------------------------------------------|--------------|
| Unité d'extraction HFEA8677. sans contrôle du débit d'air | 14218 |

* 1 x P correspond à la surface de dépose utile
 1) Capacité de charge (kg), 2) Volume de rétention (litres), 3) Volume max. des récipients dans l'armoire (litres)

**Stockage sûr de différentes substances dangereuses dans une armoire de sécurité****Armoire pour produits chimiques****CF-CLASSIC modèle CF.140.120:0005**

corps gris clair (RAL 7035), avec portes battantes en jaune sécurité (RAL 1004), équipée avec 3 x étagère de rétention (tôle d'acier galvanisé)

Code article 30797

Fonction / construction:

- **Robuste et durable** : construction en acier revêtu époxy
- **Utilisation contrôlée** : porte verrouillable avec serrure à cylindre (intégrée à la poignée rotative)

- **Ventilation** : orifices de ventilation dans les portes, prêt pour raccordement (DN 75) à un système de ventilation

Équipements intérieurs disponibles:

- Réglable en hauteur, étagères de rétention galvanisés, capacité de charge de 50 kg

Caractéristiques techniques**CF.140.120:0005**

| | | |
|--------------------------------|----|-------------------|
| Dimensions l x P x H extérieur | mm | 1200 x 500 x 1400 |
| Dimensions l x P x H intérieur | mm | 1195 x 460 x 1295 |
| Poids | kg | 75 |
| Extraction d'air | NW | 75 |

Caractéristiques techniques**CF.140.060.R:0005****CF.140.095:0005**

| | | | |
|--------------------------------|----|------------------|------------------|
| Dimensions l x P x H extérieur | mm | 600 x 500 x 1400 | 950 x 500 x 1400 |
| Dimensions l x P x H intérieur | mm | 595 x 460 x 1295 | 945 x 460 x 1295 |
| Poids | kg | 45 | 55 |
| Extraction d'air | NW | 75 | 75 |

**Armoire pour produits chimiques****CF-CLASSIC modèle CF.140.060.R:0005**

corps gris clair (RAL 7035), avec porte battante en jaune sécurité (RAL 1004), équipée avec 3 x étagère de rétention (tôle d'acier galvanisé)

Code article 30802

**Armoire pour produits chimiques****CF-CLASSIC modèle CF.140.095:0005**

corps gris clair (RAL 7035), avec portes battantes en jaune sécurité (RAL 1004), équipée avec 3 x étagère de rétention (tôle d'acier galvanisé)

Code article 30799

| Modèle | Informations | L x P x H (mm) | 1) | 2) | 3) | Code article |
|-------------------|------------------------------------------------------------------------------------------------------------------------------------------------------------|-------------------|----|----|----|--------------|
| CF.140.060.R:0005 | corps gris clair (RAL 7035), avec portes battantes de couleur jaune de sécurité (RAL 1004), équipée avec 3 x étagère de rétention (tôle d'acier galvanisé) | 600 x 500 x 1400 | 50 | 18 | 16 | 30802 |
| CF.140.095:0005 | corps gris clair (RAL 7035), avec porte de couleur jaune de sécurité (RAL 1004), équipée avec 3 x étagère de rétention (tôle d'acier galvanisé) | 950 x 500 x 1400 | 50 | 20 | 18 | 30799 |
| CF.140.120:0005 | corps gris clair (RAL 7035), avec porte de couleur jaune de sécurité (RAL 1004), équipée avec 3 x étagère de rétention (tôle d'acier galvanisé) | 1200 x 500 x 1400 | 50 | 36 | 32 | 30797 |

1) capacité de charge (kg), 2) volume (litres), 3) volume maximum du récipient à l'intérieur de l'armoire (litres)



Stockage sûr de différentes substances dangereuses dans une armoire de sécurité

Fonction / construction:

- **Robuste et durable** : construction en acier revêtu époxy
- **Utilisation contrôlée** : porte verrouillable avec serrure à cylindre (intégrée à la poignée rotative)

- **Ventilation** : orifices de ventilation dans les portes, prêt pour raccordement (DN 75) à un système de ventilation

Équipements intérieurs disponibles:

- Réglable en hauteur, étagères de rétention galvanisées, capacité de charge de 50 kg

Armoire pour produits chimiques CF-CLASSIC modèle CF.195.120:0004

corps gris clair (RAL 7035), avec portes battantes en jaune sécurité (RAL 1004), équipée avec 4 x étagère de rétention (tôle d'acier galvanisé)

Code article 30796

| Caractéristiques techniques | CF.195.095.F:0005 | CF.195.120:0004 |
|--------------------------------|---------------------|-------------------|
| Dimensions l x P x H extérieur | mm 950 x 500 x 1950 | 1200 x 500 x 1950 |
| Dimensions l x P x H intérieur | mm 945 x 460 x 1845 | 1195 x 460 x 1845 |
| Poids | kg 149,727 | 115 |
| Extraction d'air | NW 75 | 75 |

| Caractéristiques techniques | CF.195.060.R:0004 | CF.195.095:0004 |
|--------------------------------|---------------------|------------------|
| Dimensions l x P x H extérieur | mm 600 x 500 x 1950 | 950 x 500 x 1950 |
| Dimensions l x P x H intérieur | mm 595 x 460 x 1845 | 945 x 460 x 1845 |
| Poids | kg 65 | 85 |
| Extraction d'air | NW 75 | 75 |



coffre de sécurité



Armoire pour produits chimiques CF-CLASSIC modèle CF.195.060.R:0004

corps gris clair (RAL 7035), avec porte battante en jaune sécurité (RAL 1004), équipée avec 4 x étagère de rétention (tôle d'acier galvanisé)

Code article 30801



Armoire pour produits chimiques CF-CLASSIC-F modèle CF.195.095.F:0005

corps gris clair (RAL 7035), avec portes battantes en jaune sécurité (RAL 1004), équipée avec 3 x étagère de rétention (tôle d'acier galvanisé)

Code article 30800

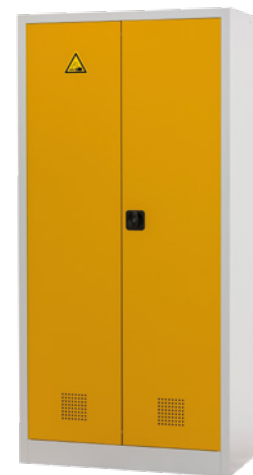

Armoire pour produits chimiques CF-CLASSIC modèle CF.195.095:0004

corps gris clair (RAL 7035), avec portes battantes en jaune sécurité (RAL 1004), équipée avec 4 x étagère de rétention (tôle d'acier galvanisé)

Code article 30798

| Modèle | Informations | L x P x H (mm) | 1) | 2) | 3) | Code article |
|-------------------|-------------------------------------------------------------------------------------------------------------------------------------------------------------------------------|-------------------|----|-------|-------|--------------|
| CF.195.060.R:0004 | corps gris clair (RAL 7035), avec porte de couleur jaune de sécurité (RAL 1004), équipée avec 4 x étagère de rétention (tôle d'acier galvanisé) | 600 x 500 x 1950 | 50 | 18,00 | 16,00 | 30801 |
| CF.195.095:0004 | corps gris clair (RAL 7035), avec porte de couleur jaune de sécurité (RAL 1004), équipée avec 4 x étagère de rétention (tôle d'acier galvanisé) | 950 x 500 x 1950 | 50 | 20,00 | 18,00 | 30798 |
| CF.195.095.F:0005 | corps gris clair (RAL 7035), avec porte de couleur jaune de sécurité (RAL 1004), équipée avec 3 x étagère de rétention (tôle d'acier galvanisé) et box de sécurité de type 30 | 950 x 500 x 1950 | 50 | 20 | 18 | 30800 |
| CF.195.120:0004 | corps gris clair (RAL 7035), avec portes battantes de couleur jaune de sécurité (RAL 1004), équipée avec 4 x étagère de rétention (tôle d'acier galvanisé) | 1200 x 500 x 1950 | 50 | 36,00 | 32,00 | 30796 |

1) capacité de charge [kg], 2) volume (litres), 3) volume maximum du récipient à l'intérieur de l'armoire (litres)



Focus sur la gamme E-LINE

Armoires d'environnement

E-CLASSIC modèle avec portes battantes



E.195.095
page 407

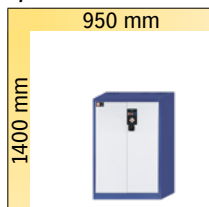

E.140.095
page 407

E-CLASSIC-UF modèle avec portes battantes et box de sécurité de type 30

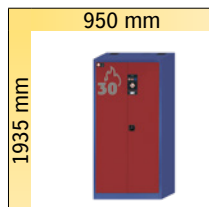

E.195.095.F
page 408

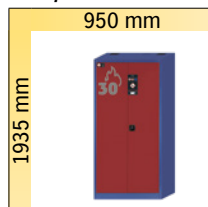

EM.195.095.F
page 408

E-PSM-UF modèle avec portes battantes et box de sécurité de type 30

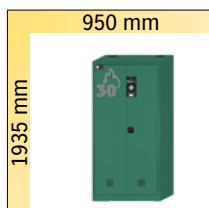

EP.195.095.F
page 409



EP.195.095
page 409



**Stockage sûr des polluants de l'eau dans les zones de travail****Fonction / construction:**

- **Robuste et durable** : construction en acier revêtu époxy
- **Utilisation contrôlée** : portes verrouillables avec serrure à cylindre (intégrée à la poignée rotative)

Équipements intérieurs disponibles:

- Bac de rétention au sol
- Réglable en hauteur, étagères de rétention galvanisées, capacité de charge de 50 kg

Armoire d'environnement E-CLASSIC modèle E.195.095

corps bleu gentiane (RAL 5010), avec portes battantes en gris clair (RAL 7035), Équipée avec 3 x étagère de rétention et 1 x bac de rétention au sol (tôle d'acier galvanisé)

Code article 30628-007

**Armoire d'environnement E-CLASSIC modèle E.140.095**

corps bleu gentiane (RAL 5010), avec portes battantes en gris clair (RAL 7035), équipée avec 2 x étagère de rétention et 1 x bac de rétention au sol (tôle d'acier galvanisé)

Code article 30626-007

| Caractéristiques techniques | | E.195.095 | E.140.095 |
|---------------------------------|-------------------|------------------|------------------|
| Dimensions l x P x H extérieur | mm | 950 x 500 x 1950 | 950 x 500 x 1400 |
| Dimensions l x P x H intérieur | mm | 945 x 460 x 1845 | 945 x 460 x 1295 |
| Poids sans équipement intérieur | kg | 91 | 51 |
| Charge répartie | kg/m ² | 274 | 246 |
| Charge maximale | kg | 300 | 300 |

Exemple de commande

Pour bien remplir votre bon de commande



30626 - 007

| Modèle | Information / équipement | Code article |
|-----------|-----------------------------------------------------------------------------------------------|--------------|
| E.195.095 | équipée avec 3 x étagère de rétention et 1 x bac de rétention au sol (tôle d'acier galvanisé) | 30628 |
| E.140.095 | équipée avec 2 x étagère de rétention et 1 x bac de rétention au sol (tôle d'acier galvanisé) | 30626 |

| Couleur du corps | Couleur de porte | Code article |
|------------------------|---------------------|--------------|
| Bleu gentiane RAL 5010 | gris clair RAL 7035 | 007 |

| Équipements | Matériau | L x P x H (mm) | 1) | 2) | 3) | Code article |
|-------------------------|------------------------|-----------------|-------|-------|-------|--------------|
| Étagère de rétention | tôle d'acier galvanisé | 931 x 444 x 50* | 50,00 | 20,00 | 18,18 | 30632 |
| Caillebotis | tôle d'acier galvanisé | 930 x 440 x 40 | 75,00 | | | 14740 |
| Bac de rétention au sol | tôle d'acier galvanisé | 932 x 445 x 50* | | 20,50 | 18,64 | 30633 |
| Surbac | PP | 869 x 378 x 88* | | 26,50 | 24,09 | 8564 |

* l x P correspond à la surface de dépose utile

1) Capacité de charge (kg), 2) Volume de rétention (litres), 3) Volume max. des récipients dans l'armoire (litres)



Armoire d'environnement
E-CLASSIC-UF modèle E.195.095.F

corps bleu gentiane (RAL 5010), avec portes battantes en pourpre (RAL 3004), Équipée avec 2 x étagère de rétention et 1 x bac de rétention au sol (tôle d'acier galvanisé), box de sécurité

Code article 30634-006



Coffre de sécurité type 30:



Stockage sûr des polluants de l'eau dans les zones de travail. plus un Box de sécurité pour le stockage de petites quantités de liquides inflammables et aérosols

Fonction / construction:

- **Robuste et durable :** construction en acier revêtu époxy
- **Utilisation contrôlée :** portes verrouillables avec serrure à cylindre (intégrée à la poignée rotative)
- **Box de sécurité de type 30 :** pour le stockage approprié des matières dangereuses inflammables dans des ateliers en conformité avec la norme EN 14470-1 (type 30) 2 portes battantes, un bac de rétention au sol, en acier revêtu époxy d'un volume de 5 litres,

et le raccordement de l'air d'évacuation (DN 75) pour la ventilation du box de sécurité

Équipements intérieurs disponibles:

- équipement armoire
 - Bac de rétention au sol
 - Réglable en hauteur, étagères de rétention galvanisés, capacité de charge de 50 kg
- équipement type 30 box de sécurité
- Étagère avec capacité de charge de 25 kg (en option)



Armoire pour le matériel
E-CLASSIC-MF modèle EM.195.095.F

corps bleu gentiane (RAL 5010), avec portes battantes en pourpre (RAL 3004), équipée avec 4 x étagères, box de sécurité

Code article 30638-006



Coffre de sécurité type 30:



Stockage sûr et certifié des consommables et des outils. plus un Box de sécurité pour le stockage de petites quantités de liquides inflammables et aérosols

Fonction / construction:

- **Robuste et durable :** construction en acier revêtu époxy
- **Utilisation contrôlée :** portes verrouillables avec serrure à cylindre (intégrée à la poignée rotative)
- **Box de sécurité de type 30 :** pour le stockage approprié des matières dangereuses inflammables dans des ateliers en conformité avec la norme EN 14470-1 (type 30) 2 portes battantes, un bac de rétention au sol, en acier revêtu époxy d'un volume de 5 litres,

et le raccordement de l'air d'évacuation (DN 75) pour la ventilation du box de sécurité

Équipements intérieurs disponibles:

- équipement armoire
 - Réglable en hauteur, étagères de rétention galvanisés, capacité de charge de 50 kg
- équipement type 30 box de sécurité
- Étagère avec capacité de charge de 25 kg (en option)



Modèle

E.195.095.F
EM.195.095.F

Information / équipement

équipée avec 2 x étagère de rétention et 1 x bac de rétention au sol (tôle d'acier galvanisé), box de sécurité
équipée avec 4 x étagères, box de sécurité

Code article

30634
30638



Couleur du corps

Bleu gentiane RAL 5010

Couleur de porte

pourpre RAL 3004

Code article

006



Équipements

| Équipements | Matériau | L x P x H (mm) | 1) | 2) | 3) | Code article |
|-------------------------|----------------------------------------|-----------------|-------|-------|-------|--------------|
| Étagère | tôle d'acier galvanisé | 944 x 456 x 25 | 50,00 | | | 30640 |
| Étagère de rétention | tôle d'acier revêtement époxy RAL 7035 | 805 x 383 x 50* | 25,00 | 8,50 | 7,73 | 30769 |
| Étagère de rétention | tôle d'acier galvanisé | 931 x 444 x 50* | 50,00 | 20,00 | 18,18 | 30632 |
| Caillebotis | tôle d'acier galvanisé | 930 x 440 x 40 | 75,00 | | | 14740 |
| Bac de rétention au sol | tôle d'acier galvanisé | 932 x 445 x 50* | | 20,50 | 18,64 | 30633 |
| Subrac | PP | 869 x 378 x 88* | | 26,50 | 24,09 | 8564 |

* 1 x P correspond à la surface de dépose utile

1) Capacité de charge [kg], 2) Volume de rétention (litres), 3) Volume max. des récipients dans l'armoire (litres)

**Armoire de pesticides
E-PSM modèle EP.195.095**

vert turquoise (RAL 6016), Équipée avec 3 x étagère de rétention, 1 x bac de rétention au sol (tôle d'acier galvanisé)

Code article 30630-009**Stockage sûr des pesticides dans les zones de travail****Fonction / construction:**

- **Robuste et durable** : construction en acier revêtu époxy
- **Utilisation contrôlée** : portes verrouillables avec serrure à cylindre (intégrée à la poignée rotative)

- **Ventilation** : orifices de ventilation dans les portes, prêt pour raccordement à un système de ventilation

Équipements intérieurs disponibles:

- Bac de rétention au sol
- Réglable en hauteur, étagères de rétention galvanisées, capacité de charge de 50 kg

**Armoire de pesticides
E-PSM-UF modèle EP.195.095.F**

vert turquoise (RAL 6016), équipée avec 2 x étagère de rétention, 1 x bac de rétention au sol (tôle d'acier zingué) et un box de sécurité

Code article 30636-009**Coffre de sécurité type 30:****Stockage sûr des pesticides dans les zones de travail. plus un Box de sécurité pour le stockage de petites quantités de liquides inflammables et aérosols****Fonction / construction:**

- **Robuste et durable** : construction en acier revêtu époxy
- **Utilisation contrôlée** : portes verrouillables avec serrure à cylindre (intégrée à la poignée rotative)
- **Ventilation** : orifices de ventilation dans les portes, prêt pour raccordement à un système de ventilation
- **Box de sécurité de type 30** : pour le stockage approprié des matières dangereuses inflammables dans des

ateliers en conformité avec la norme EN 14470-1 (type 30) 2 portes battantes, un bac de rétention au sol, en acier revêtu époxy d'un volume de 5 litres, et le raccordement de l'air d'évacuation (DN 75) pour la ventilation du box de sécurité

Équipements intérieurs disponibles:

- Bac de rétention au sol
- Réglable en hauteur, étagères de rétention galvanisées, capacité de charge de 50 kg

**Modèle**

EP.195.095

EP.195.095.F

Information / équipement

équipée avec 3 x étagère de rétention, 1 x bac de rétention au sol (tôle d'acier galvanisé)

équipée avec 2 x étagère de rétention, 1 x bac de rétention au sol (tôle en acier galvanisé) et un box de sécurité

Code article

30630

30636

**Couleur du corps**

Vert turquoise RAL 6016

Couleur de porte

vert turquoise RAL 6016

Code article

009

**Équipements**

Étagère

Matériau

tôle d'acier galvanisé

L x P x H (mm)

944 x 456 x 25

**Code article**

Étagère de rétention

tôle d'acier galvanisé

931 x 444 x 50*

50,00

20,00

18,18

30640

Étagère de rétention

tôle d'acier revêtement époxy RAL 7035

805 x 383 x 50*

25,00

8,50

7,73

30769

Caillebotis

tôle d'acier galvanisé

930 x 440 x 40

75,00

14740

Bac de rétention au sol

tôle d'acier galvanisé

932 x 445 x 50*

20,50

18,64

30633

Surbac

PP

869 x 378 x 88*

26,50

24,09

8564

* 1 x P correspond à la surface de dépose utile

1) Capacité de charge (kg), 2) Volume de rétention (litres), 3) Volume max. des récipients dans l'armoire (litres)





Focus sur la gamme **FX-LINE**, **SLX-LINE** et **CX-LINE**

FX-LINE – Armoire ventilée à filtration intégrée type 90

Armoire anti-feu ventilée sans raccordement pour stockage des infammables et des non inflammables.

FX-PEGASUS-90 modèle avec portes battantes, système de maintien de porte, temporisation magnétique de fermeture de la porte (TSA), porte pouvant être actionnée d'une seule main (AGT) et filtration

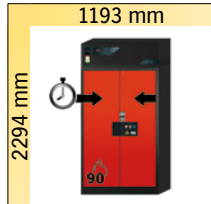

FX90.229.120.WDAC
page 418

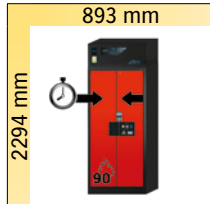

FX90.229.090.WDAC
page 422

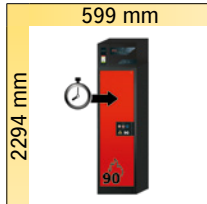

FX90.229.060.WDAC
page 426

FX-CLASSIC-90 modèle avec portes battantes, paroi verticale de séparation filtration

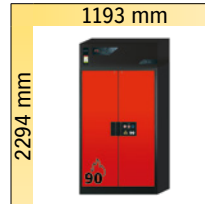

FX90.229.120.MV
page 430

FX-LINE – Armoire ventilée à filtration intégrée type 30

Armoire anti-feu ventilée porte transparente pour stockage des infammables et des non inflammables.

FX-DISPLAY-30 modèle avec portes battantes vitrées avec filtration



FX30.229.086.WDFW
page 434

SLX-LINE – Armoire ventilée à filtration intégrée

Armoires acides et bases

SLX-CLASSIC modèle avec portes battantes et filtration

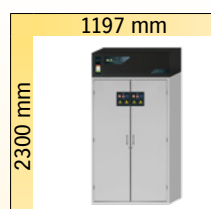

SLX.230.120.MV
page 440

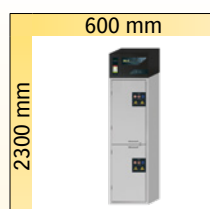

SLX.230.060.MH
page 442

CX-LINE – Armoire ventilée à filtration intégrée

Stockage de substances dangereuses et toxiques non inflammables, légèrement corrosives

CX-CLASSIC-G modèle avec portes battantes et filtration

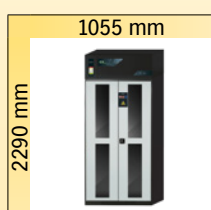

CX.229.105.WDFW
page 446

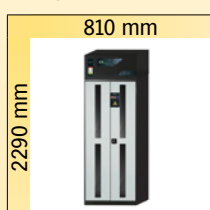

CX.229.081.WDFW
page 448

CX-CLASSIC-MultiRisk modèle avec portes battantes et filtration

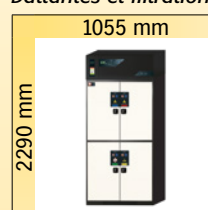

CX.229.105.MM.4WD
page 450



Votre sécurité est notre seul objectif !

Les armoires ventilées à filtration intégrée des groupes de modèles FlameFlex et ChemFlex combinent de manière très efficace un stockage de substances dangereuses conforme aux prescriptions et une ventilation technique sécurisée.

Ils sont constitués d'un système de deux composants - l'armoire asecos pour substances dangereuses et un module de ventilation à filtration intégrée qui se distinguent par diverses certifications et documentations :

Armoire pour substances dangereuses (Q90.195.xxx/Q30.195.xxx pour les modèles FX, SL.196.xxx pour les modèles SLX)

- ▶ Contrôle de résistance au feu de l'armoire de sécurité selon EN 14470-1 (seulement FX-LINE)
- ▶ Certifiée GS de l'armoire de sécurité selon ProdSG et les exigences de la norme relative aux meubles de laboratoire EN 14727

Système de ventilation

- ▶ Certification des systèmes de ventilation insonorisés avec filtration intégrée par l'institut de mesure agréé GefStoff V : infraserv Höchst. Rapport de contrôle n° S084-14

Ensemble armoire ventilée à filtration intégrée

- ▶ Déclaration de conformité CE
- ▶ Conformité ATEX CE II 3/-G Ex ic nA IIB T4 Gc (FX-LINE uniquement)

Notre système de gestion de la qualité est certifié conforme à la norme internationale DIN ISO 9001, et est complétée par une surveillance extérieure permanente volontaire d'un laboratoire d'essai de matériaux indépendant reconnu et garantissant ainsi à tous les produits asecos une qualité élevée permanente.

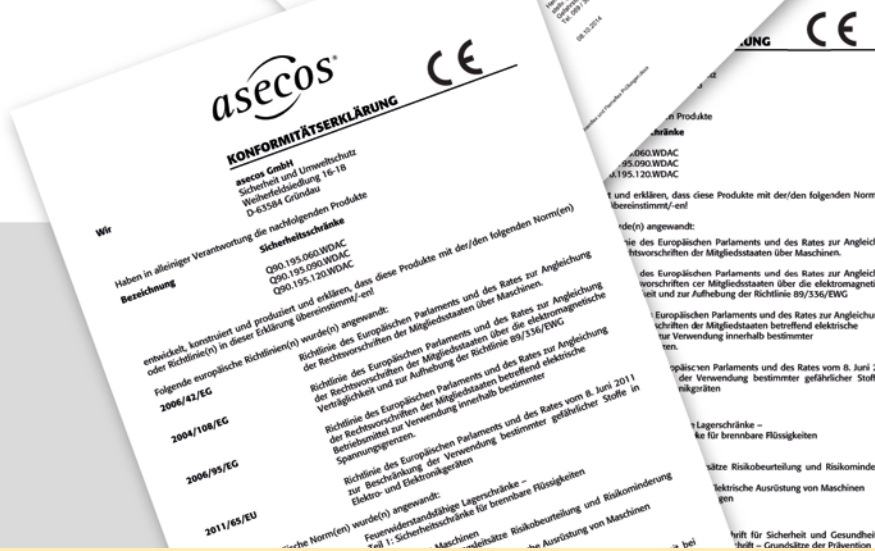



Aperçu de toutes les armoires ventilées à filtration intégrée

Il existe d'innombrables substances dangereuses avec diverses propriétés et exigences. Chaque application nécessite une solution adaptée. Trois gammes différentes de modèles permettent d'obtenir le produit adapté à chaque application. Avez-vous besoin d'aide pour choisir votre armoire ? Nous mettons notre expertise à votre service dans le domaine du stockage et de l'extraction des substances dangereuses et sommes heureux de vous aider.

FX

LINE

Pour le stockage de tout type de matières dangereuses.

Divers modèles 5 sont disponibles



SLX

LINE

Pour le stockage en toute sécurité des acides et des solutions alcalines.

Divers modèles 2 sont disponibles



CX

LINE

Pour le stockage en toute sécurité de liquides et de substances toxiques non inflammables.

Divers modèles 3 sont disponibles



FX
SLX
CX



Technique – comment fonctionne l'armoire ventilée à filtration intégrée ?

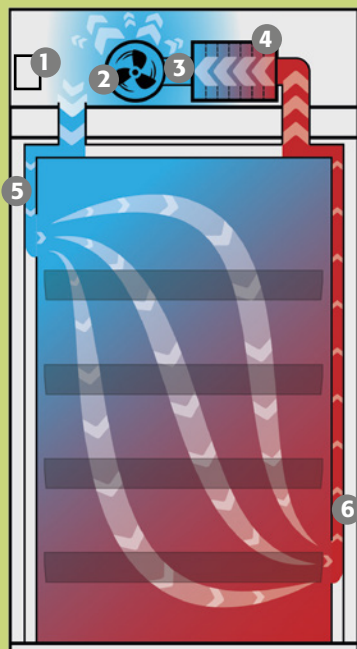

- 1 Surveillance électronique
- 2 Ventilateur radial
- 3 Capteur
- 4 Filtre à large bande
- 5 Air entrant
- 6 Air évacué

- ▶ Idéal pour un positionnement auprès du poste de travail (silencieux 39 dB(A))
- ▶ Filtre multicouche, large bande passante
- ▶ Alarmes optique et visuelle
- ▶ Ecran tactile, affichage de tous les paramètres de surveillance.
- ▶ Détection de saturation du filtre à charbon actif.
- ▶ Respectueux de l'environnement : Filtre à longue durée et échange standard possible



Tous les modèles sont équipés de filtres multicouches (p. ex. FlameFlex : 5 niveaux de filtration) à capacité d'absorption élevée. Une combinaison optimisée de divers types de charbon actif assurent, la filtration la plus efficace possible. Les armoires de sécurité à filtration intégrée asecos peuvent retenir de manière permanente - selon les modèles - les vapeurs d'hydrocarbures et les substances dangereuses inorganiques jusqu'à un taux de saturation du filtre supérieur à 99,998%.



Le taux de saturation des filtres utilisés pour la filtration de substances dangereuses inorganiques doit être contrôlé sur tous les modèles par un dispositif de contrôle manuel. Une fonction de rappel électronique (visuel et sonore) vous assiste. Les modèles FX-Line disposent également d'une fonction de détection électronique de saturation du filtre. La surveillance du filtre et de l'évacuation d'air est affichée sur l'écran tactile. Des signaux visuels et sonores, ainsi qu'un contact sec garantissent une sécurité maximale.



Tous les modèles disposent d'un filtre multicouche qui assure votre protection en dernière instance en cas de dommage. Dans le cas peu probable de rupture du filtre du fait d'une sursaturation, le filtre policier retient les polluants pendant un certain temps et empêche l'émission de vapeurs nocives dans l'air ambiant.



Service asecos – toujours du bon côté

Nous accordons une grande importance à l'entretien de vos dispositifs techniques de sécurité. Les installations telles que les armoires de sécurité dotées d'une technologie de ventilation / filtrage sont conçues pour éviter les dommages les plus graves aux personnes et à l'environnement en cas d'urgence et au quotidien.

Le fonctionnement adéquat des appareils n'est garanti que s'ils sont utilisés correctement et entretenus ou remplacés régulièrement. Si l'entretien n'est pas effectué correctement, une rupture du filtre et d'autres dysfonctionnements peuvent se produire. Il en résulterait une exposition à des vapeurs nocives et une protection insuffisante contre l'incendie. Une mauvaise maintenance peut également avoir de graves conséquences sur le plan juridique :

En cas de sinistre, les opérateurs perdent non seulement leur couverture d'assurance, mais aussi des sommes énormes et inestimables en raison notamment des temps d'arrêt de la production, des délocalisations, des changements logistiques, etc. Faites confiance au service original asecos ! Nos techniciens spécialisés assurent le parfait fonctionnement de vos armoires ventilées à filtration intégrée

Le contrôle de sécurité annuel sur les armoires des séries FX, CX et SLX-LINE effectué par asecos comprend :

- ▶ le contrôle de sécurité, le contrôle de la protection contre l'incendie, y compris le contrôle du fonctionnement de l'armoire
- ▶ l'essai aérodynamique des composants du filtre
- ▶ le remplacement du filtre, y compris la mise au rebut appropriée du filtre contaminé
- ▶ le contrôle de sécurité juridique (conditions d'installation, étiquetage)
- ▶ 12 mois de garantie sur les services

Mise en marche

Les armoires FlameFlex et ChemFlex sont livrées en deux composants distincts. Après la mise en place de l'armoire, vous pouvez mettre le ventilateur à filtration intégrée en marche en suivant quelques étapes simples. Vous pouvez installer vous-même la technologie de ventilation à filtration intégrée enfichable. Votre appareil peut être mis en marche en quatre étapes :



1 Déballer l'appareil, ouvrir la face avant du boîtier de ventilation et prendre le filtre



2 Placer le module de ventilation sur l'armoire et établir la connexion



3 Monter le filtre à charbon actif, le fixer et fermer la face avant du boîtier



4 Brancher le câble secteur et allumer l'appareil



Avec chaque armoire de sécurité équipée de la technologie de ventilation à filtration intégrée, vous recevez une **liste de substances positives** asecos. Le document de référence montre clairement tous les matériaux et mélanges pouvant être stockés, et donne également un aperçu des procédures d'essai et de test de nos armoires ventilées à filtration intégrée. La liste a été établie en étroite collaboration avec le laboratoire de mesure accrédité pour les substances dangereuses Infraseriv GmbH & Co. Höchst KG.



Focus sur la gamme d'armoires de sécurité **FX-PEGASUS-90**, **FX-CLASSIC-90** et **FX-DISPLAY-30**

Stockage sécurisé de liquides inflammables et autres substances dangereuses



Sécurité

- Aucune zone ATEX
- Captation et filtration des vapeurs dangereuses

Flexibilité³

Flexibilité³

- Flexibilité dans le choix d'emplacement
- Flexibilité dans le stockage des produits dangereux
- Flexibilité dans le choix d'équipement intérieur



Multifonctionnel

- Les armoires ventilées à filtration intégrée FX- LINE permettent le stockage, l'aspiration et la filtration des différents produits dangereux stockés dans une armoire de sécurité

Autres caractéristiques



Surveillance électronique

- Saturation du filtre liée aux vapeurs de solvants
- Le taux de renouvellement d'air
- Le suivi des maintenances réalisées
- Planification pour le contrôle de la saturation du filtre manuelle



Design moderne

- Les nouvelles armoires de sécurité apportent de la couleur sur le poste de travail
- Le corps de l'armoire de sécurité est gris anthracite
- Les portes de l'armoire de sécurité sont disponibles en rouge signalisation, jaune sécurité ou gris clair



Écologique

- Le système de filtration dispose d'une grande longévité
- L'emballage réutilisable du filtre est écologique et pratique pour nos clients

Options



- **Équipement intérieur sans métal** pour le stockage de substances dangereuses corrosives
- En série avec **bac de rétention autorisé DIBt en PE ou PP**



- **Tiroirs** : volume de stockage élevé, idéal pour les petits contenants



- **Étagère réglable en hauteur**



- **Bac de rétention** : muni d'un caillebotis, également utilisable comme premier niveau de stockage



Armoires ventilées à filtration intégrée pour le stockage coupe-feu des substances dangereuses de toutes sortes



• **Capacité de résistance au feu de 90 minutes** (type 90), homologuée selon NF EN 14470-1



• **Capacité de résistance au feu de 30 minutes** (type 30), homologuée selon NF EN 14470-1



• **Contrôlée GS** l'armoire de sécurité Q-LINE est conforme aux exigences de la norme EN 14470-1



• Conforme selon les Normes EN 16121 et 16122 (EN 16121:2013+A1:2017)



• **Produits de qualité supérieure fournis avec une garantie spéciale du fabricant**
 • Garantie **étendue du fabricant allant jusqu'à cinq ans** en relation avec un service asecos en charge des tarifs



SLX
FX
CX



Armoire ventilée à filtration intégrée
FX-PEGASUS-90 modèle FX90.229.120.WDAC
 corps gris anthracite (RAL 7016), avec portes battantes en rouge signalisation (RAL 3020), équipée avec 3 x étagère (tôle d'acier revêtement époxy), 1 x caillebotis, 1 x bac de rétention au sol (tôle d'acier revêtement époxy)
Code article 32905-046-33635 
 (l'illustration intègre la plinthe en option)



Stockage sécurisé de liquides inflammables et autres substances dangereuses

Fonction / construction:

Corps d'armoire

- **Robuste et durable :** structure extérieure acier, résistante aux rayures, peinture époxy, 3 charnières de fixation de porte, fermeture protégée contre la corrosion
- **Ergonomique :** ouverture des deux portes avec une seule main (AGT)
- **Confort de travail :** rappel automatique des portes, maintien des portes en position ouverte, stockage sécurisé des récipients
- **Toujours fermée :** le dispositif automatique de fermeture des portes de série (TSA) libère les portes maintenues en position ouverte au bout de 60 secondes, alarmes visuelle et sonore avant la fermeture des portes

- **Utilisation contrôlée :** portes verrouillables, compatible avec fermeture centralisée; indicateur de verrouillage des portes (rouge/vert)
- **Transport facile :** socle de transport intégré, plinthe disponible en option
- **Installation facile :** pieds réglables intégrés

Système de ventilation et de filtration

- Idéal pour l'installation dans les espaces de travail - silencieux-seulement env. 39 dB (A)
- Avec filtre multicouche
- Surveillance électronique inclus un câble de raccordement et d'alimentation
- Alarme sonore et visuelle avec contact sec pour alarme extérieure
- Display avec un écran tactile innovant
- Certifié ATEX, marquage CE EX II 3/ G Ex ic nA IIB T4 Gc

Avez-vous besoin de stocker une grande variété de petites quantités de substances dangereuses ?

La grande variété d'aménagements intérieurs et de cloisons centrales permet une adaptation parfaite aux différents types de substances .



Plus d'informations à partir de la page 430



Système de filtration

Filtre multicouche, écologique, longue durée de vie, et recyclable

Équipements intérieurs disponibles:

- Tiroirs – exploitation optimale de la capacité de stockage disponible
- Surbacs (PE ou PP)
- Étagère d'une capacité de charge de 75 kg
- Box de stockage
- Caillebotis
- Étagères de rétention sans métal et bacs de rétention
- Tiroirs pour charges lourdes d'une capacité de charge de 100 kg
- Bacs-étagères d'une capacité de charge de 150 kg
- Bac de rétention au sol



Supervision aux bouts des doigts

Écran de contrôle 4,7" tactile, affichage de tous les paramètres de surveillance



Prise pour le contrôle manuel

Surveillance du niveau de saturation du filtre



Armoire ventilée à filtration intégrée
FX-PEGASUS-90 modèle FX90.229.120.WDAC
 corps gris anthracite (RAL 7016), avec portes battantes en jaune sécurité (RAL 1004), équipée avec 4 x tiroir (tôle d'acier revêtement époxy)
Code article 32905-040-33647
 (l'illustration intègre la plinthe en option)



Armoire ventilée à filtration intégrée
FX-PEGASUS-90 modèle FX90.229.120.WDAC
 corps gris anthracite (RAL 7016), avec portes battantes en gris clair (RAL 7035), équipée avec 6 x tiroir (tôle d'acier revêtement époxy)
Code article 32905-041-33649
 (l'illustration intègre la plinthe en option)

Faites votre sélection parmi notre offre de **3 combinaisons de couleurs sans supplément de prix** :



040 041 046

Exemple de commande
 Pour bien remplir votre bon de commande



| Modèle | Information / équipement | Code article |
|-------------------|------------------------------------------------------------------------------|--------------|
| FX90.229.120.WDAC | corps sans équipement intérieur, avec TSA, AGT, système de maintien de porte | 32905 |

| Couleur du corps | Couleur de porte | Code article |
|--------------------------|------------------------------|--------------|
| Gris anthracite RAL 7016 | jaune sécurité RAL 1004 | 040 |
| Gris anthracite RAL 7016 | gris clair RAL 7035 | 041 |
| Gris anthracite RAL 7016 | rouge signalisation RAL 3020 | 046 |

| Packs d'équipement (commande uniquement possible en même temps que l'armoire) | Matériau | Code article |
|-----------------------------------------------------------------------------------------|----------------------------------------|--------------|
| 3x étagère, 1x caillebotis, 1x bac de rétention au sol [V=33.0L] | tôle d'acier revêtement époxy RAL 7035 | 33635 |
| 4x étagère, 1x caillebotis, 1x bac de rétention au sol [V=33.0L] | tôle d'acier revêtement époxy RAL 7035 | 33636 |
| 3x étagère, 1x bac de rétention au sol [V=33.0L] | tôle d'acier revêtement époxy RAL 7035 | 33637 |
| 4x étagère, 1x bac de rétention au sol [V=33.0L] | tôle d'acier revêtement époxy RAL 7035 | 33638 |
| 3x étagère de rétention [V=33.0L], 1x caillebotis, 1x bac de rétention au sol [V=55.0L] | tôle d'acier revêtement époxy RAL 7035 | 33640 |
| 3x étagère, 1x caillebotis, 1x bac de rétention au sol [V=33.0L] | acier inoxydable | 33642 |
| 4x étagère, 1x caillebotis, 1x bac de rétention au sol [V=33.0L] | acier inoxydable | 33643 |
| 3x étagère, 1x bac de rétention au sol [V=33.0L] | acier inoxydable | 33644 |
| 4x étagère, 1x bac de rétention au sol [V=33.0L] | acier inoxydable | 33645 |
| 3x étagère de rétention [V=33.0L], 1x bac de rétention au sol [V=33.0L] | PP gris | 30013 |
| 4x étagère de rétention [V=33.0L], 1x bac de rétention au sol [V=33.0L] | PP gris | 30014 |
| 4x tiroir [V=29.0L] | tôle d'acier revêtement époxy RAL 7035 | 33647 |
| 5x tiroir [V=29.0L] | tôle d'acier revêtement époxy RAL 7035 | 33648 |
| 6x tiroir [V=29.0L] | tôle d'acier revêtement époxy RAL 7035 | 33649 |
| 4x tiroir [V=29.0L] | acier inoxydable | 33651 |
| 5x tiroir [V=29.0L] | acier inoxydable | 33652 |
| 6x tiroir [V=29.0L] | acier inoxydable | 33653 |



Configuration personnalisée du modèle FX90.229.120.WDAC

| Modèle | Information / équipement | L x P x H (mm) | Code article |
|-------------------|------------------------------------------------------------------------------|-------------------|--------------|
| FX90.229.120.WDAC | corps sans équipement intérieur, avec TSA, AGT, système de maintien de porte | 1193 x 615 x 2294 | 32905 |

| Couleur du corps | Couleur de porte | Code article |
|--------------------------|------------------------------|--------------|
| Gris anthracite RAL 7016 | jaune sécurité RAL 1004 | 040 |
| Gris anthracite RAL 7016 | gris clair RAL 7035 | 041 |
| Gris anthracite RAL 7016 | rouge signalisation RAL 3020 | 046 |

| Équipements | Matériau | L x P x H (mm) | 1) | 2) | 3) | Code article |
|---------------------------------------|------------------------------------------------|-------------------|--------|-------|-------|--------------|
| Etagère | | | | | | |
| Étagère | tôle d'acier revêtement époxy RAL 7035 | 1040 x 432 x 30* | 75,00 | | | 30021 |
| | acier inoxydable | 1040 x 432 x 30* | 75,00 | | | 30024 |
| Étagère de rétention | tôle d'acier revêtement époxy RAL 7035 | 1022 x 442 x 80* | 150,00 | 33,00 | 30,00 | 30028 |
| | acier inoxydable | 1022 x 442 x 80* | 150,00 | 33,00 | 30,00 | 30064 |
| Étagère de rétention sans métal | PP gris | 888 x 415 x 107* | 50,00 | 33,00 | 30,00 | 30027 |
| Caillebotis comme niveaux de stockage | acier galvanisé | 1036 x 450 x 30 | 180,00 | | | 27566 |
| Caillebotis | | | | | | |
| Caillebotis | tôle d'acier revêtement époxy RAL 7035 | 1024 x 417 x 60 | 75,00 | | | 5536 |
| | acier inoxydable | 1024 x 417 x 60 | 75,00 | | | 5773 |
| Caillebotis hauteur = 135 mm | tôle d'acier revêtement époxy RAL 7035 | 1004 x 422 x 135 | 135,00 | | | 14084 |
| Bac de rétention au sol | | | | | | |
| Bac de rétention au sol | tôle d'acier revêtement époxy RAL 7035 | 1025 x 445 x 80* | | 33,00 | 30,00 | 33634 |
| | acier inoxydable | 1025 x 445 x 80* | | 33,00 | 30,00 | 33641 |
| Bac de rétention au sol V = 55,5 L | tôle d'acier revêtement époxy RAL 7035 | 1016 x 439 x 130* | | 55,00 | 50,00 | 33639 |
| | acier inoxydable | 1022 x 442 x 122* | | 55,50 | 50,45 | 30026 |
| Bac de rétention au sol sans métal | PP gris | 888 x 415 x 111* | | 33,00 | 30,00 | 33830 |
| Tiroir | | | | | | |
| Tiroir | tôle d'acier revêtement époxy RAL 7035 | 844 x 488 x 90* | 60,00 | 29,00 | 26,36 | 30031 |
| | acier inoxydable | 844 x 488 x 90* | 60,00 | 29,00 | 26,36 | 30033 |
| Tiroir pour charges lourdes | tôle d'acier revêtement époxy RAL 7035 | 843 x 487 x 162* | 100,00 | 66,00 | 60,00 | 30032 |
| | acier inoxydable | 843 x 487 x 162* | 100,00 | 66,00 | 60,00 | 30034 |
| Accessoires | | | | | | |
| Box de stockage charnière à gauche | tôle d'acier revêtement époxy RAL 7035 | 380 x 420 x 360 | | | | 30029 |
| Box de stockage charnière à droite | tôle d'acier revêtement époxy RAL 7035 | 380 x 420 x 360 | | | | 30030 |
| Surbac pour étagère | PE noir | 1000 x 392 x 50* | | 18,00 | 16,36 | 7223 |
| Surbac pour tiroir | PP gris | 834 x 450 x 96* | | 33,50 | 30,45 | 10054 |
| Caoutchouc antidérapant pour tiroir | noir | 840 x 490 x 1 | | | | 8699 |
| Passage de tubes | tôle d'acier revêtement époxy RAL 7035 | 182 x 104 x 48 | | | | 30035 |
| Plinthe | tôle d'acier revêtement époxy texturé RAL 7016 | 1118 x 35 x 85 | | | | 30036 |
| Q-Mover 2 pcs | acier revêtement époxy texturé RAL 7016 | 600 x 140 x 130 | | | | 30037 |
| Box pour produits chimiques | PP bleu | 410 x 300 x 260 | | | | 30038 |
| Porte-documents DIN A5 | polystyrène | | | | | 30793 |

* L x P correspond à la surface de dépose utile

1) Capacité de charge (kg), 2) Volume de rétention (litres), 3) Volume max. des récipients dans l'armoire (litres)

Filtre de rechange
à charbon actif
Code article 32950



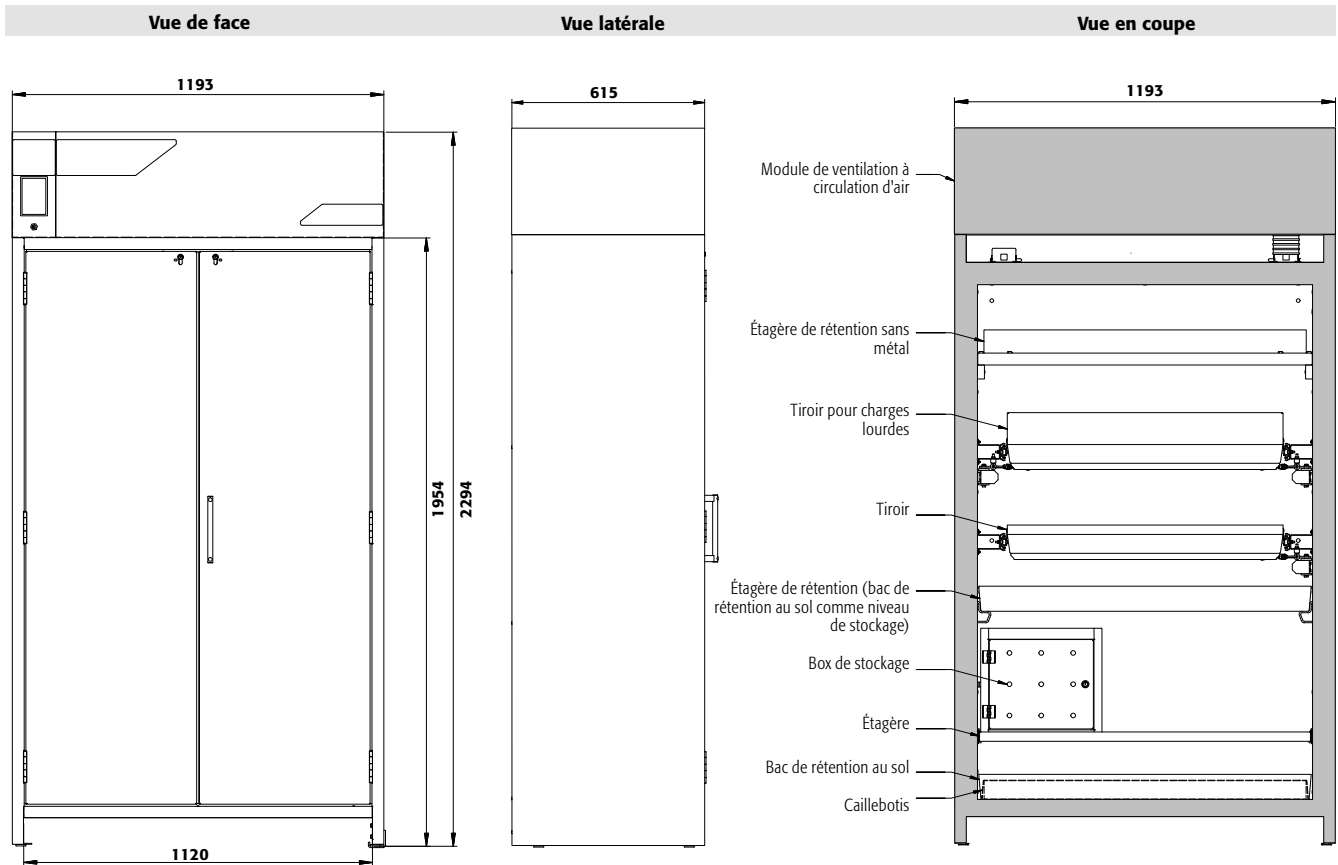

Caractéristiques techniques

Dimensions l x P x H extérieur
 Dimensions l x P x H intérieur
 Poids sans équipement intérieur
 Charge répartie
 Charge maximale
 Fréquence
 Tension nominale
 Courant d'alimentation
 Puissance du moteur
 Puissance du moteur standby

FX90.229.120.WDAC

mm 1193 x 615 x 2294
 mm 1050 x 522 x 1647
 kg 459
 kg/m² 546
 kg 600
 Hz 50
 V 230
 A 0,5
 W 120
 W 50

Socle de transport

Hauteur d'ouverture
 Largeur utile

mm 90
 mm 1120

Vue de dessus

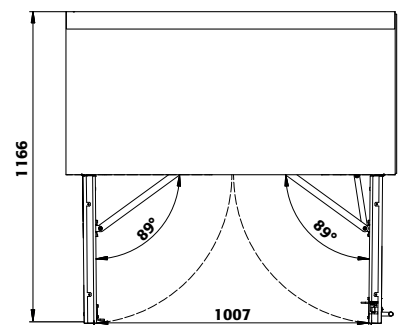

SLX
 CX

FX90.229.120.WDAC

Tiroirs/numéro

| | 9 | 8 | 7 | 6 | 5 | 4+1 | 4 | 3+1 | 3 | 2 |
|-----------------|-----|-----|-----|-----|-----|-----|-----|-----|-----|---|
| Distance ⑨ (mm) | 150 | | | | | | | | | |
| Distance ⑧ (mm) | 135 | 150 | | | | | | | | |
| Distance ⑦ (mm) | 135 | 170 | 150 | | | | | | | |
| Distance ⑥ (mm) | 135 | 170 | 200 | 250 | | | | | | |
| Distance ⑤ (mm) | 135 | 170 | 200 | 230 | 280 | 250 | | | | |
| Distance ④ (mm) | 135 | 170 | 200 | 230 | 295 | 230 | 345 | | | |
| Distance ③ (mm) | 135 | 170 | 200 | 230 | 295 | 230 | 360 | 440 | | |
| Distance ② (mm) | 170 | 170 | 200 | 230 | 295 | 230 | 360 | 520 | 920 | |
| Distance ① (mm) | 230 | 230 | 265 | 265 | 295 | 520 | 425 | 550 | 615 | |

Hauteurs de stockage pour tiroirs

FX90.229.120.WDAC

Étagères/nombre

| | 4 | 3 | 2 |
|-----------------|-----|-----|---|
| Distance ④ (mm) | 370 | | |
| Distance ③ (mm) | 285 | 400 | |
| Distance ② (mm) | 315 | 380 | |
| Distance ① (mm) | 315 | 410 | |

Hauteurs de stockage des étagères

FX90.229.120.WDAC

Quantité

| Quantité | Type de récipient | Volume |
|----------|------------------------------|------------|
| 90 | Aérosols | 400 ml |
| 40 | Aérosols | 1 litre |
| 40 | Bouteille de lab. (en verre) | 1 litre |
| 40 | Bouteille de lab. (en pe) | 1 litre |
| 15 | Bouteille de lab. (en verre) | 2,5 litres |

Capacité de stockage de chaque tiroir/récipient

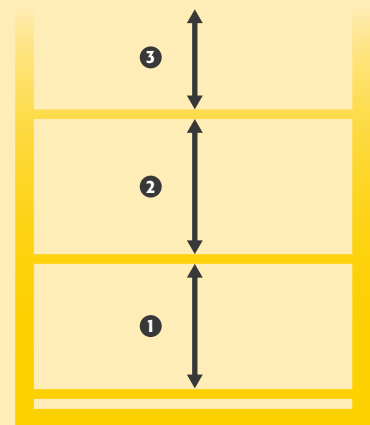



Stockage sécurisé de liquides inflammables et autres substances dangereuses

Fonction / construction:

Corps d'armoire

- **Robuste et durable** : structure extérieure acier, résistante aux rayures, peinture époxy, 3 charnières de fixation de porte, fermeture protégée contre la corrosion
- **Ergonomique** : ouverture des deux portes avec une seule main (AGT)
- **Confort de travail** : rappel automatique des portes, maintien des portes en position ouverte, stockage sécurisé des récipients
- **Toujours fermée** : le dispositif automatique de fermeture des portes de série (TSA) libère les portes maintenues en position ouverte au bout de 60 secondes, alarmes visuelle et sonore avant la fermeture des portes

- **Utilisation contrôlée** : portes verrouillables, compatible avec fermeture centralisée; indicateur de verrouillage des portes (rouge/vert)
- **Transport facile** : socle de transport intégré, plinthe disponible en option
- **Installation facile** : pieds réglables intégrés

Système de ventilation et de filtration

- Idéal pour l'installation dans les espaces de travail - silencieux-seulement env. 39 dB (A)
- Avec filtre multicouche
- Surveillance électronique inclus un câble de raccordement et d'alimentation
- Alarme sonore et visuelle avec contact sec pour alarme extérieure
- Display avec un écran tactile innovant
- Certifié ATEX, marquage CE EX II 3/ G Ex ic nA IIB T4 Gc

Armoire ventilée à filtration intégrée

FX-PEGASUS-90 modèle FX90.229.090.WDAC

corps gris anthracite (RAL 7016), avec portes battantes en rouge signalisation (RAL 3020), équipée avec 3 x étagère (tôle d'acier revêtement époxy), 1 x caillebotis, 1 x bac de rétention au sol (tôle d'acier revêtement époxy)

Code article 32910-046-33622

(l'illustration intègre la plinthe en option)



Équipements intérieurs disponibles:

- Tiroirs – exploitation optimale de la capacité de stockage disponible
- Surbacs (PE ou PP)
- Étagère d'une capacité de charge de 75 kg
- Box de stockage
- Caillebotis
- Étagères de rétention sans métal et bacs de rétention
- Tiroirs pour charges lourdes d'une capacité de charge de 100 kg
- Bacs-étagères d'une capacité de charge de 150 kg
- Bac de rétention au sol



Système de filtration

Filtre multicouche, écologique, longue durée de vie, et recyclable



Supervision aux bouts des doigts

Écran de contrôle 4,7" tactile, affichage de tous les paramètres de surveillance



Aspiration et filtration

Filtration des vapeurs des substances dangereuses organiques et inorganiques



Prise pour le contrôle manuel

Surveillance du niveau de saturation du filtre



Armoire ventilée à filtration intégrée

FX-PEGASUS-90 modèle FX90.229.090.WDAC

corps gris anthracite (RAL 7016), avec portes battantes en gris clair (RAL 7035), équipée avec 4 x tiroir (tôle d'acier revêtement époxy)

Code article 32910-041-33627

(l'illustration intègre la plinthe en option)



Armoire ventilée à filtration intégrée

FX-PEGASUS-90 modèle FX90.229.090.WDAC

corps gris anthracite (RAL 7016), avec portes battantes en jaune sécurité (RAL 1004), équipée avec 6 x tiroir (tôle d'acier revêtement époxy)

Code article 32910-040-33629

(l'illustration intègre la plinthe en option)

Faites votre sélection parmi notre offre de **3 combinaisons de couleurs sans supplément de prix** :



040 041 046

Exemple de commande
Pour bien remplir votre bon de commande



| Modèle | Information / équipement | Code article |
|-------------------|------------------------------------------------------------------------------|---------------------|
| FX90.229.090.WDAC | corps sans équipement intérieur, avec TSA, AGT, système de maintien de porte | 32910 |

| Couleur du corps | Couleur de porte | Code article |
|--------------------------|------------------------------|---------------------|
| Gris anthracite RAL 7016 | jaune sécurité RAL 1004 | 040 |
| Gris anthracite RAL 7016 | gris clair RAL 7035 | 041 |
| Gris anthracite RAL 7016 | rouge signalisation RAL 3020 | 046 |

| Packs d'équipement (commande uniquement possible en même temps que l'armoire) | Matériau | Code article |
|-----------------------------------------------------------------------------------------|----------------------------------------|---------------------|
| 3x étagère, 1x caillebotis, 1x bac de rétention au sol [V=22.0L] | tôle d'acier revêtement époxy RAL 7035 | 33622 |
| 4x étagère, 1x caillebotis, 1x bac de rétention au sol [V=22.0L] | tôle d'acier revêtement époxy RAL 7035 | 33623 |
| 3x étagère, 1x bac de rétention au sol [V=22.0L] | tôle d'acier revêtement époxy RAL 7035 | 33624 |
| 4x étagère, 1x bac de rétention au sol [V=22.0L] | tôle d'acier revêtement époxy RAL 7035 | 33625 |
| 3x étagère, 1x caillebotis, 1x bac de rétention au sol [V=22.0L] | acier inoxydable | 30047 |
| 4x étagère, 1x caillebotis, 1x bac de rétention au sol [V=22.0L] | acier inoxydable | 30048 |
| 3x étagère, 1x bac de rétention au sol [V=22.0L] | acier inoxydable | 30049 |
| 4x étagère, 1x bac de rétention au sol [V=22.0L] | acier inoxydable | 30050 |
| 3x étagère de rétention [V=22.0L], 1x bac de rétention au sol [V=22.0L] | PP gris | 30051 |
| 4x étagère de rétention [V=22.0L], 1x bac de rétention au sol [V=22.0L] | PP gris | 30052 |
| 4x tiroir [V=19.0L] | tôle d'acier revêtement époxy RAL 7035 | 33627 |
| 5x tiroir [V=19.0L] | tôle d'acier revêtement époxy RAL 7035 | 33628 |
| 6x tiroir [V=19.0L] | tôle d'acier revêtement époxy RAL 7035 | 33629 |
| 4x tiroir [V=19.0L] | acier inoxydable | 33631 |
| 5x tiroir [V=19.0L] | acier inoxydable | 33632 |
| 6x tiroir [V=19.0L] | acier inoxydable | 33633 |



Configuration personnalisée du modèle FX90.229.090.WDAC

| Modèle | Information / équipement | L x P x H (mm) | Code article |
|-------------------|------------------------------------------------------------------------------|------------------|--------------|
| FX90.229.090.WDAC | corps sans équipement intérieur, avec TSA, AGT, système de maintien de porte | 893 x 615 x 2294 | 32910 |

| Couleur du corps | Couleur de porte | Code article |
|--------------------------|------------------------------|--------------|
| Gris anthracite RAL 7016 | rouge signalisation RAL 3020 | 046 |
| Gris anthracite RAL 7016 | jaune sécurité RAL 1004 | 040 |
| Gris anthracite RAL 7016 | gris clair RAL 7035 | 041 |

| Équipements | Matériau | L x P x H (mm) | 1) | 2) | 3) | Code article |
|-------------------------------------|------------------------------------------------|------------------|--------|-------|-------|--------------|
| Etagère | | | | | | |
| Étagère | tôle d'acier revêtement époxy RAL 7035 | 740 x 432 x 30* | 75,00 | | | 30059 |
| | acier inoxydable | 740 x 432 x 30* | 75,00 | | | 30061 |
| Étagère de rétention | tôle d'acier revêtement époxy RAL 7035 | 725 x 445 x 80* | 150,00 | 23,50 | 21,36 | 30828 |
| | acier inoxydable | 723 x 488 x 83* | 150,00 | 22,00 | 20,00 | 30829 |
| Étagère de rétention sans métal | PP gris | 644 x 416 x 102* | 50,00 | 22,00 | 20,00 | 30063 |
| Callebotis | | | | | | |
| Callebotis | tôle d'acier revêtement époxy RAL 7035 | 724 x 417 x 70 | 75,00 | | | 11165 |
| | acier inoxydable | 724 x 417 x 70 | 75,00 | | | 11168 |
| Bac de rétention au sol | | | | | | |
| Bac de rétention au sol | tôle d'acier revêtement époxy RAL 7035 | 725 x 445 x 80* | | 22,00 | 20,00 | 33621 |
| | acier inoxydable | 723 x 488 x 83* | | 22,00 | 20,00 | 30062 |
| Bac de rétention au sol sans métal | PP gris | 749 x 505 x 107 | | 22,00 | 20,00 | 33829 |
| Tiroir | | | | | | |
| Tiroir | tôle d'acier revêtement époxy RAL 7035 | 544 x 488 x 90* | 60,00 | 19,00 | 17,27 | 30065 |
| | acier inoxydable | 544 x 488 x 90* | 60,00 | 19,00 | 17,27 | 30067 |
| Tiroir pour charges lourdes | tôle d'acier revêtement époxy RAL 7035 | 543 x 487 x 162* | 100,00 | 45,00 | 40,91 | 30066 |
| | acier inoxydable | 543 x 487 x 162* | 100,00 | 45,00 | 40,91 | 30068 |
| Accessoires | | | | | | |
| Box de stockage charnière à gauche | tôle d'acier revêtement époxy RAL 7035 | 380 x 420 x 360 | | | | 30029 |
| Box de stockage charnière à droite | tôle d'acier revêtement époxy RAL 7035 | 380 x 420 x 360 | | | | 30030 |
| Surbac pour tiroir | PP gris | 534 x 450 x 96* | | 23,00 | 20,91 | 27948 |
| Surbac | PP gris | 653 x 406 x 88* | | 21,50 | 19,55 | 9707 |
| Caoutchouc antidérapant pour tiroir | noir | 540 x 490 x 1 | | | | 15653 |
| Passage de tubes | tôle d'acier revêtement époxy RAL 7035 | 182 x 104 x 48 | | | | 30035 |
| Plinthe | tôle d'acier revêtement époxy texturé RAL 7016 | 818 x 35 x 85 | | | | 30069 |
| Q-Mover 2 pcs | acier revêtement époxy texturé RAL 7016 | 600 x 140 x 130 | | | | 30037 |
| Box pour produits chimiques | PP bleu | 410 x 300 x 260 | | | | 30038 |
| Porte-documents DIN A5 | polystyrène | | | | | 30793 |

* L x P correspond à la surface de dépose utile

1) Capacité de charge (kg), 2) Volume de rétention (litres), 3) Volume max. des récipients dans l'armoire (litres)

Filtre de rechange
à charbon actif
Code article 32950





Vue de face

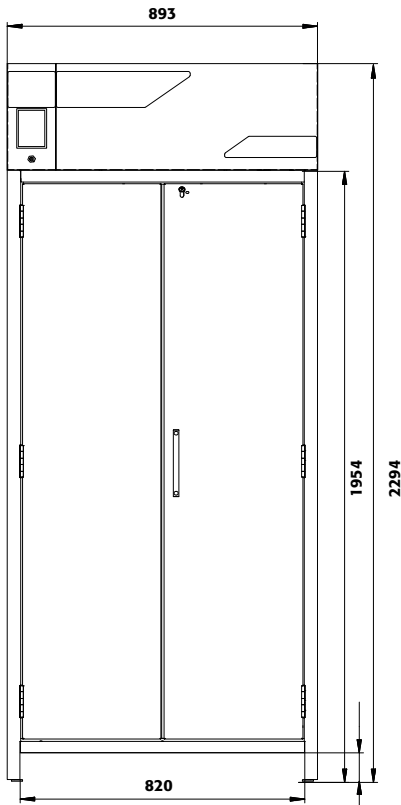

Vue latérale

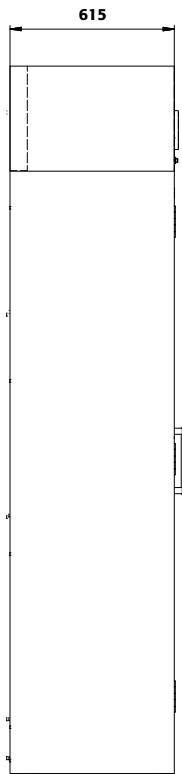

Vue en coupe

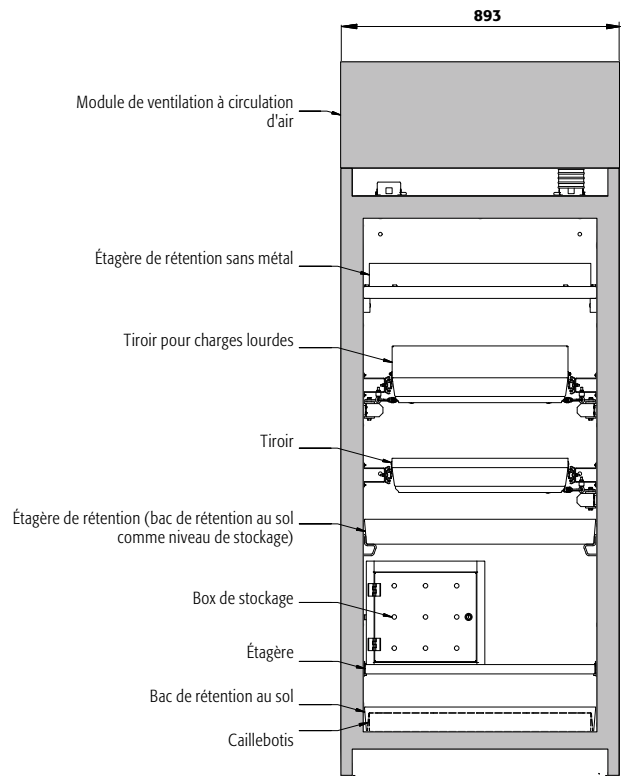

Caractéristiques techniques

Dimensions l x P x H extérieur
 Dimensions l x P x H intérieur
 Poids sans équipement intérieur
 Charge répartie
 Charge maximale
 Fréquence
 Tension nominale
 Courant d'alimentation
 Puissance du moteur
 Puissance du moteur standby

FX90.229.090.WDAC

mm 893 x 615 x 2294
 mm 750 x 522 x 1647
 kg 370
 kg/m² 667
 kg 600
 Hz 50
 V 230
 A 0,5
 W 120
 W 50

Socle de transport

Hauteur d'ouverture
 Largeur utile

mm 90
 mm 820

Vue de dessus

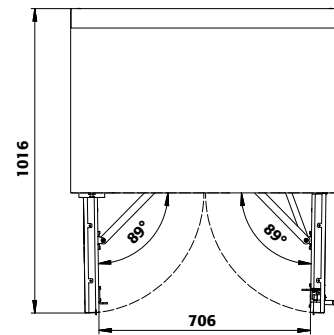

FX90.229.090.WDAC

Tiroirs/numéro

| | 9 | 8 | 7 | 6 | 5 | 4+1 | 4 | 3+1 | 3 | 2 |
|-----------------|-----|-----|-----|-----|-----|-----|-----|-----|-----|---|
| Distance ⑨ (mm) | 150 | | | | | | | | | |
| Distance ⑧ (mm) | 135 | 150 | | | | | | | | |
| Distance ⑦ (mm) | 135 | 170 | 150 | | | | | | | |
| Distance ⑥ (mm) | 135 | 170 | 200 | 250 | | | | | | |
| Distance ⑤ (mm) | 135 | 170 | 200 | 230 | 280 | 250 | | | | |
| Distance ④ (mm) | 135 | 170 | 200 | 230 | 295 | 230 | 345 | | | |
| Distance ③ (mm) | 135 | 170 | 200 | 230 | 295 | 230 | 360 | 440 | | |
| Distance ② (mm) | 170 | 170 | 200 | 230 | 295 | 230 | 360 | 520 | 920 | |
| Distance ① (mm) | 230 | 230 | 265 | 265 | 295 | 520 | 425 | 550 | 615 | |

Hauteurs de stockage pour tiroirs

FX90.229.090.WDAC

Étagères/nombre

| | 4 | 3 | 2 |
|-----------------|-----|-----|---|
| Distance ④ (mm) | 370 | | |
| Distance ③ (mm) | 285 | 400 | |
| Distance ② (mm) | 315 | 380 | |
| Distance ① (mm) | 315 | 410 | |

Hauteurs de stockage des étagères

FX90.229.090.WDAC

Quantité

| | Type de récipient | Volume |
|----|------------------------------|------------|
| 49 | Aérosols | 400 ml |
| 23 | Aérosols | 1 litre |
| 23 | Bouteille de lab. (en verre) | 1 litre |
| 23 | Bouteille de lab. (en pe) | 1 litre |
| 9 | Bouteille de lab. (en verre) | 2,5 litres |

Capacité de stockage de chaque tiroir/récipient

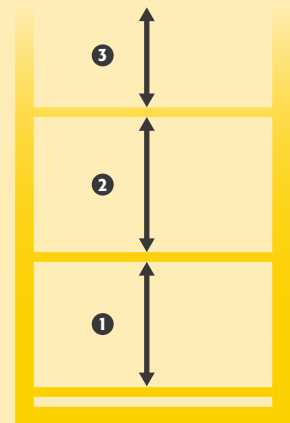

SLX
CX



Armoire ventilée à filtration intégrée
FX-PEGASUS-90 modèle FX90.229.060.WDAC
 corps gris anthracite (RAL 7016), avec portes battantes en rouge signalisation (RAL 3020), équipée avec 3 x étagère (tôle d'acier revêtement époxy), 1 x caillebotis, 1 x bac de rétention au sol (tôle d'acier revêtement époxy)
Code article 32915-046-33600 
 (l'illustration intègre la plinthe en option)



Stockage sécurisé de liquides inflammables et autres substances dangereuses

Fonction / construction:

Corps d'armoire

- **Robuste et durable** : structure extérieure acier, résistante aux rayures, peinture époxy, 3 charnières de fixation de porte, fermeture protégée contre la corrosion
- **Confortable** : rappel automatique de porte, maintien de porte en position ouverte, stockage sécurisé des récipients
- **Toujours fermée** : le dispositif automatique de fermeture des portes de série (TSA) libère la porte bloquée au bout de 60 secondes, alarmes visuelle et sonore avant la fermeture de la porte
- **Utilisation contrôlée** : porte verrouillable, compatible avec fermeture centralisée; indicateur de verrouillage des portes (rouge/vert)

- **Transport facile** : socle de transport intégré, plinthe disponible en option
- **Installation facile** : pieds réglables intégrés

Système de ventilation et de filtration

- Idéal pour l'installation dans les espaces de travail - silencieux-seulement env. 39 dB (A)
- Avec filtre multicouche
- Surveillance électronique inclus un câble de raccordement et d'alimentation
- Alarme sonore et visuelle avec contact sec pour alarme extérieure
- Display avec un écran tactile innovant
- Certifié ATEX, marquage CE EX II 3/ G Ex ic nA IIB T4 Gc

Guide des produits chimiques

... résume clairement les lois et le contexte juridique concernant le stockage et la manipulation de celles-ci. Obtenez maintenant votre exemplaire à l'adresse www.asecos.fr



Prise pour le contrôle manuel
 Surveillance du niveau de saturation du filtre



Supervision aux bouts des doigts
 Écran de contrôle 4,7" tactile, affichage de tous les paramètres de surveillance



Système de filtration
 Filtre multicouche, écologique, longue durée de vie, et recyclable

Équipements intérieurs disponibles:

- Tiroirs – exploitation optimale de la capacité de stockage disponible
- Surbacs (PE ou PP)
- Étagère d'une capacité de charge de 75 kg
- Box de stockage
- Caillebotis
- Étagères de rétention sans métal et bacs de rétention
- Bacs-étagères d'une capacité de charge de 150 kg
- Bac de rétention au sol





**Armoire ventilée à filtration intégrée
FX-PEGASUS-90 modèle FX90.229.060.WDAC**

corps gris anthracite (RAL 7016), avec portes battantes en jaune sécurité (RAL 1004), équipée avec 4 x tiroir (tôle d'acier revêtement époxy)

Code article 32915-040-33608

(l'illustration intègre la plinthe en option)

**Armoire ventilée à filtration intégrée
FX-PEGASUS-90 modèle FX90.229.060.WDAC**

corps gris anthracite (RAL 7016), avec portes battantes en gris clair (RAL 7035), équipée avec 6 x tiroir (tôle d'acier revêtement époxy)

Code article 32915-041-33610

(l'illustration intègre la plinthe en option)

Faites votre sélection parmi notre offre de **3 combinaisons de couleurs sans supplément de prix** :



040 041 046

Exemple de commande

Pour bien remplir votre bon de commande



32915 - 040 - 33608

| Modèle | Information / équipement | Code article |
|--------------------|-----------------------------------------------------------------------------------------------------------------|--------------|
| FX90.229.060.WDAC | corps sans équipement intérieur, avec charnières de porte à gauche, avec TSA, AGT, système de maintien de porte | 32915 |
| FX90.229.060.WDACR | corps sans équipement intérieur, avec charnières de porte à droite, avec TSA, AGT, système de maintien de porte | 32920 |

| Couleur du corps | Couleur de porte | Code article |
|--------------------------|------------------------------|--------------|
| Gris anthracite RAL 7016 | jaune sécurité RAL 1004 | 040 |
| Gris anthracite RAL 7016 | gris clair RAL 7035 | 041 |
| Gris anthracite RAL 7016 | rouge signalisation RAL 3020 | 046 |

| Packs d'équipement (commande uniquement possible en même temps que l'armoire) | Matériau | Code article |
|------------------------------------------------------------------------------------------|----------------------------------------|-----------------------------------------------------|
| 3x étagère, 1x caillebotis, 1x bac de rétention au sol (V=22.0L) | tôle d'acier revêtement époxy RAL 7035 | Charnière : à gauche à droite 33600 34371 |
| 4x étagère, 1x caillebotis, 1x bac de rétention au sol (V=22.0L) | tôle d'acier revêtement époxy RAL 7035 | 33602 34372 |
| 3x étagère, 1x bac de rétention au sol (V=22.0L) | tôle d'acier revêtement époxy RAL 7035 | 33603 34373 |
| 4x étagère, 1x bac de rétention au sol (V=22.0L) | tôle d'acier revêtement époxy RAL 7035 | 33604 34374 |
| 3x étagère de rétention (V=11.5L), 1x caillebotis, 1x bac de rétention au sol (V=33.0L) | tôle d'acier revêtement époxy RAL 7035 | 33606 34375 |
| 3x étagère, 1x caillebotis, 1x bac de rétention au sol (V=22.0L) | acier inoxydable | 30081 33412 |
| 4x étagère, 1x caillebotis, 1x bac de rétention au sol (V=22.0L) | acier inoxydable | 30082 33413 |
| 3x étagère, 1x bac de rétention au sol (V=22.0L) | acier inoxydable | 30083 33414 |
| 4x étagère, 1x bac de rétention au sol (V=22.0L) | acier inoxydable | 30084 33415 |
| 3x étagère de rétention (V=11.5L), 1x caillebotis, 1x bac de rétention au sol (V=33.0L) | acier inoxydable | 30085 33416 |
| 3x étagère de rétention (V=11.0L), 1x bac de rétention au sol (V=11.0L) | PP gris | 30086 33417 |
| 4x étagère de rétention (V=11.0L), 1x bac de rétention au sol (V=11.0L) | PP gris | 30087 33418 |
| 4x tiroir (V=4.5L) | tôle d'acier revêtement époxy RAL 7035 | 33608 34376 |
| 5x tiroir (V=4.5L) | tôle d'acier revêtement époxy RAL 7035 | 33609 34377 |
| 6x tiroir (V=4.5L) | tôle d'acier revêtement époxy RAL 7035 | 33610 34378 |
| 3x tiroir (V=4.5L), 1x tiroir (évacuation) (V=75L), 1x bac de rétention au sol (V=22.0L) | tôle d'acier revêtement époxy RAL 7035 | 30091 33422 |
| 4x tiroir (V=4.5L), 1x tiroir (évacuation) (V=75L), 1x bac de rétention au sol (V=22.0L) | tôle d'acier revêtement époxy RAL 7035 | 30092 33423 |
| 4x tiroir (V=4.5L) | acier inoxydable | 33616 34381 |
| 5x tiroir (V=4.5L) | acier inoxydable | 33617 34382 |
| 6x tiroir (V=4.5L) | acier inoxydable | 33618 34383 |
| 3x tiroir (V=4.5L), 1x tiroir (évacuation) (V=75L), 1x bac de rétention au sol (V=22.0L) | acier inoxydable | 30096 33427 |
| 4x tiroir (V=4.5L), 1x tiroir (évacuation) (V=75L), 1x bac de rétention au sol (V=22.0L) | acier inoxydable | 30097 33428 |



Configuration personnalisée du modèle FX90.229.060.WDAC



| Modèle | Information / équipement | L x P x H (mm) | Code article |
|--------------------|-----------------------------------------------------------------------------------------------------------------|------------------|--------------|
| FX90.229.060.WDAC | corps sans équipement intérieur, avec charnières de porte à gauche, avec TSA, AGT, système de maintien de porte | 599 x 615 x 2294 | 32915 |
| FX90.229.060.WDACR | corps sans équipement intérieur, avec charnières de porte à droite, avec TSA, AGT, système de maintien de porte | 599 x 615 x 2294 | 32920 |



| Couleur du corps | Couleur de porte | Code article |
|--------------------------|------------------------------|--------------|
| Gris anthracite RAL 7016 | jaune sécurité RAL 1004 | 040 |
| Gris anthracite RAL 7016 | gris clair RAL 7035 | 041 |
| Gris anthracite RAL 7016 | rouge signalisation RAL 3020 | 046 |



| Équipements | Matériau | L x P x H (mm) | 1) | 2) | 3) | Code article | |
|--------------------------------------|----------------------------------------------------|------------------------------------------------|------------------|--------|-------------|--------------|-------|
| Etagère | | | | | | | |
| Charnière : à gauche à droite | | | | | | | |
| | Étagère | tôle d'acier revêtement époxy RAL 7035 | 440 x 432 x 30* | 75,00 | | 30098 | 30098 |
| | | acier inoxydable | 440 x 432 x 30* | 75,00 | | 30102 | 30102 |
| | Étagère de rétention | tôle d'acier revêtement époxy RAL 7035 | 427 x 442 x 70* | 150,00 | 11,50 10,45 | 30099 | 30099 |
| | | acier inoxydable | 427 x 442 x 70* | 150,00 | 11,50 10,45 | 30103 | 30103 |
| | Étagère de rétention sans métal | PP gris | 370 x 417 x 89* | 50,00 | 11,00 10,00 | 30106 | 30106 |
| Caillebotis | | | | | | | |
| | Caillebotis | tôle d'acier revêtement époxy RAL 7035 | 420 x 439 x 60 | 75,00 | | 5555 | 5555 |
| | | acier inoxydable | 420 x 439 x 60 | 75,00 | | 5776 | 5776 |
| | Caillebotis hauteur = 180 mm | tôle d'acier revêtement époxy RAL 7035 | 438 x 453 x 180 | 75,00 | | 17693 | 17693 |
| Bac de rétention au sol | | | | | | | |
| | Bac de rétention au sol | tôle d'acier revêtement époxy RAL 7035 | 442 x 457 x 130 | 22,00 | 20,00 | 33594 | 33594 |
| | | acier inoxydable | 415 x 480 x 127* | 22,00 | 20,00 | 30104 | 30104 |
| | Bac de rétention au sol hauteur = 180 mm | tôle d'acier revêtement époxy RAL 7035 | 439 x 454 x 180* | 33,00 | 30,00 | 33605 | 33605 |
| | Bac de rétention au sol hauteur = 170 mm | acier inoxydable | 439 x 504 x 171* | 33,00 | 30,00 | 30105 | 30105 |
| | Bac de rétention au sol sans métal | PP gris | 449 x 505 x 94 | | 11,00 10,00 | 33828 | 33828 |
| Tiroir | | | | | | | |
| | Tiroir | tôle d'acier revêtement époxy RAL 7035 | 345 x 500 x 50* | 25,00 | 4,50 4,09 | 30108 | 33383 |
| | | acier inoxydable | 345 x 500 x 50* | 25,00 | 4,50 4,09 | 30110 | 33396 |
| | Tiroir (évacuation) | tôle d'acier revêtement époxy RAL 7035 | 329 x 502 x 50* | 50,00 | 7,50 6,82 | 30109 | 33399 |
| | | acier inoxydable | 329 x 502 x 50* | 50,00 | 7,50 6,82 | 30111 | 33400 |
| Accessoires | | | | | | | |
| | Box de stockage charnière à gauche | tôle d'acier revêtement époxy RAL 7035 | 380 x 420 x 360 | | | 30029 | 30029 |
| | Box de stockage charnière à droite | tôle d'acier revêtement époxy RAL 7035 | 380 x 420 x 360 | | | 30030 | 30030 |
| | Surbac | PP gris | 353 x 406 x 88* | | 11,50 10,45 | 9706 | 9706 |
| | Surbac pour tiroir d'évacuation | PP noir | 313 x 413 x 175* | | 18,50 16,82 | 18474 | 18474 |
| | Surbac pour tiroir | PP nature | 318 x 449 x 66* | | 8,50 7,73 | 18472 | 18472 |
| | Caoutchouc antidérapant pour tiroir d'alimentation | noir | 495 x 340 x 1 | | | 8719 | 8719 |
| | Passage de tubes | tôle d'acier revêtement époxy RAL 7035 | 182 x 104 x 48 | | | 30035 | 30035 |
| | Plinthe | tôle d'acier revêtement époxy texturé RAL 7016 | 524 x 35 x 85 | | | 30112 | 30112 |
| | Q-Mover 2 pcs | acier revêtement époxy texturé RAL 7016 | 600 x 140 x 130 | | | 30037 | 30037 |
| | Box pour produits chimiques | PP bleu | 410 x 300 x 260 | | | 30038 | 30038 |
| | Porte-documents DIN A5 | polystyrène | | | | 30793 | 30793 |

* l x p correspond à la surface de dépose utile

1) Capacité de charge (kg), 2) Volume de rétention (litres), 3) Volume max. des récipients dans l'armoire (litres)

Filtre de rechange
à charbon actif
Code article 32951



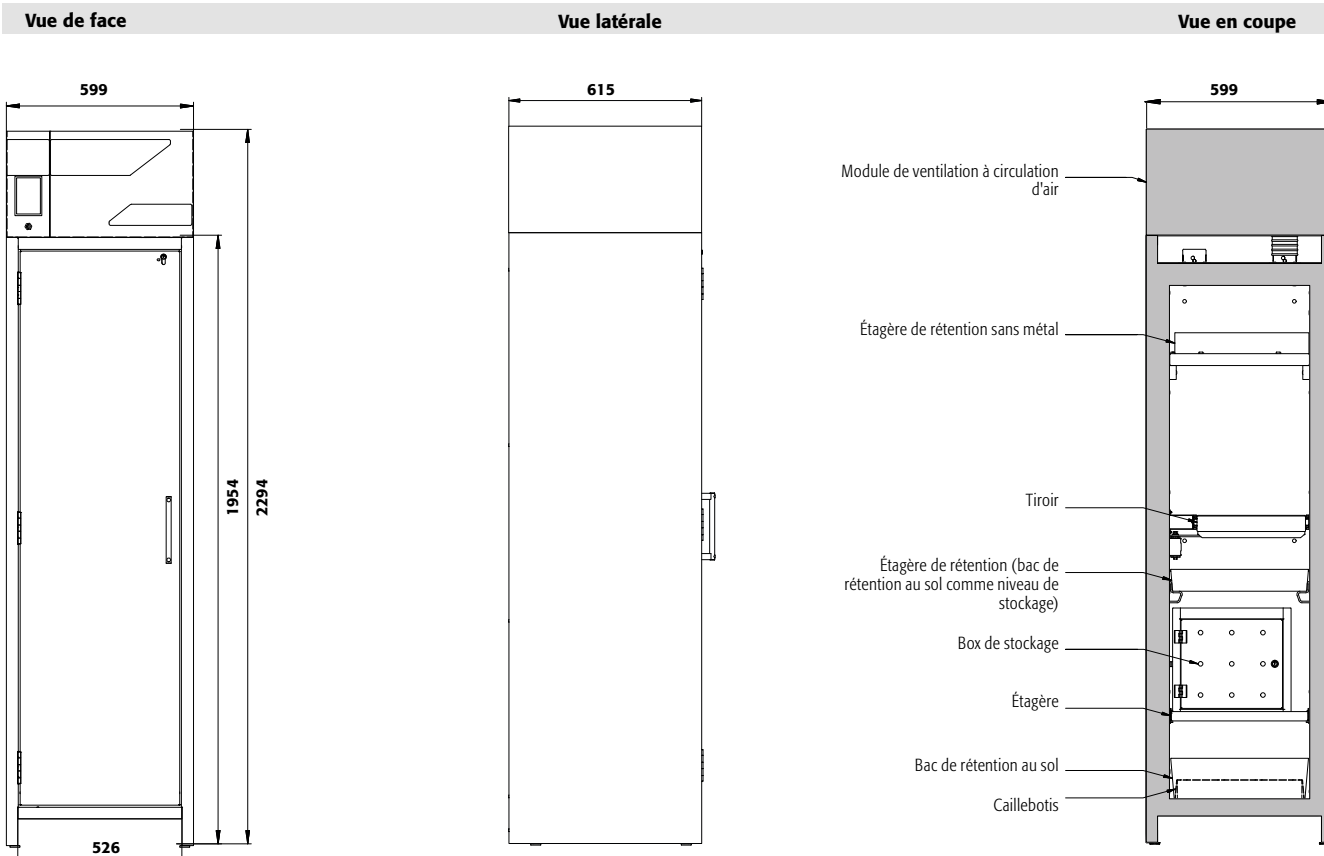

| Caractéristiques techniques | FX90.229.060.WDAC |
|---------------------------------|-----------------------|
| Dimensions l x P x H extérieur | mm 599 x 615 x 2294 |
| Dimensions l x P x H intérieur | mm 450 x 522 x 1647 |
| Poids sans équipement intérieur | kg 287 |
| Charge répartie | kg/m ² 915 |
| Charge maximale | kg 600 |
| Fréquence | Hz 50 |
| Tension nominale | V 230 |
| Courant d'alimentation | A 0,5 |
| Puissance du moteur | W 120 |
| Puissance du moteur standby | W 50 |
| Socle de transport | |
| Hauteur d'ouverture | mm 90 |
| Largeur utile | mm 526 |

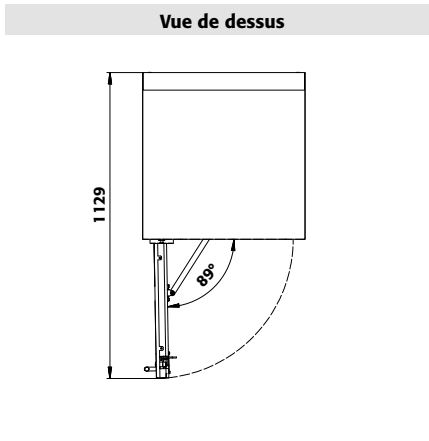

| FX90.229.060.WDAC Tiroirs/numéro | Hauteurs de stockage pour tiroirs | | | | | | | | | |
|-------------------------------------|-----------------------------------|-----|-----|-----|-----|-----|-----|-----|-----|-----|
| | 9 | 8 | 7 | 6 | 5 | 4+1 | 4 | 3+1 | 3 | 2 |
| Distance ⑨ (mm) | 145 | | | | | | | | | |
| Distance ⑧ (mm) | 135 | 145 | | | | | | | | |
| Distance ⑦ (mm) | 135 | 170 | 240 | | | | | | | |
| Distance ⑥ (mm) | 135 | 170 | 230 | 240 | | | | | | |
| Distance ⑤ (mm) | 135 | 170 | 200 | 230 | 275 | 145 | | | | |
| Distance ④ (mm) | 135 | 170 | 200 | 230 | 265 | 230 | 340 | 275 | | |
| Distance ③ (mm) | 135 | 170 | 170 | 230 | 330 | 230 | 360 | 295 | 435 | |
| Distance ② (mm) | 170 | 170 | 170 | 230 | 265 | 230 | 360 | 295 | 520 | 915 |
| Distance ① (mm) | 230 | 230 | 200 | 265 | 330 | 475 | 425 | 475 | 550 | 615 |

| FX90.229.060.WDAC Étagères/nombre | Hauteurs de stockage des étagères | | |
|--------------------------------------|-----------------------------------|-----|---|
| | 4 | 3 | 2 |
| Distance ④ (mm) | 370 | | |
| Distance ③ (mm) | 285 | 400 | |
| Distance ② (mm) | 315 | 380 | |
| Distance ① (mm) | 315 | 410 | |

| FX90.229.060.WDAC Quantité | Capacité de stockage de chaque tiroir/récipient | |
|-------------------------------|-------------------------------------------------|------------|
| | Type de récipient | Volume |
| 30 | Aérosols | 400 ml |
| 12 | Aérosols | 1 litre |
| 12 | Bouteille de lab. (en verre) | 1 litre |
| 12 | Bouteille de lab. (en pe) | 1 litre |
| 6 | Bouteille de lab. (en verre) | 2,5 litres |

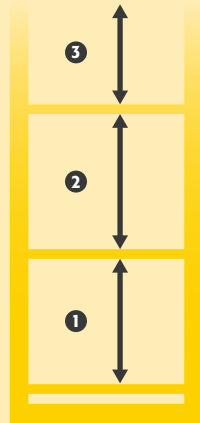

SLX
CX



Armoire ventilée à filtration intégrée

FX-CLASSIC-90 modèle FX90.229.120.MV

corps gris anthracite (RAL 7016), avec portes battantes en rouge signalisation (RAL 3020), équipée avec 3 x étagère (tôle d'acier revêtement époxy), 1 x caillebotis, 1 x bac de rétention au sol (tôle d'acier revêtement époxy), 3 x étagère de rétention, 1 x bac de rétention au sol (PP)
Code article 33286-046-33656

(l'illustration intègre la plinthe en option)



Stockage sécurisé de liquides inflammables et autres substances dangereuses

Fonction / construction:

Corps d'armoire

- **Robuste et durable** : structure extérieure acier, résistante aux rayures, peinture époxy, 3 charnières de fixation de porte, fermeture protégée contre la corrosion
- **Deux en un** : 2 compartiments (séparation verticale) facilitent le stockage de différents produits dangereux dans une seule armoire
- **Ergonomique** : maintien des portes en toute position, fermeture automatique en cas d'incendie
- **Utilisation contrôlée** : portes verrouillables, compatible avec fermeture centralisée; indicateur de verrouillage des portes (rouge/vert)

- **Transport facile** : socle de transport intégré, plinthe disponible en option
- **Installation facile** : pieds réglables intégrés

Système de ventilation et de filtration

- Idéal pour l'installation dans les espaces de travail - silencieux-seulement env. 39 dB (A)
- Avec filtre multicouche
- Surveillance électronique inclus un câble de raccordement et d'alimentation
- Alarme sonore et visuelle avec contact sec pour alarme extérieure
- Display avec un écran tactile innovant
- Certifié ATEX, marquage CE EX II 3/ G Ex ic nA IIB T4 Gc



Équipements intérieurs disponibles:

- Tiroirs – exploitation optimale de la capacité de stockage disponible
- Surbacs (PE ou PP)
- Étagère d'une capacité de charge de 75 kg
- Box de stockage
- Caillebotis
- Étagères de rétention sans métal et bacs de rétention
- Tiroirs pour charges lourdes d'une capacité de charge de 100 kg
- Bacs-étagères d'une capacité de charge de 150 kg
- Bac de rétention au sol



Supervision aux bouts des doigts

Écran de contrôle 4,7" tactile, affichage de tous les paramètres de surveillance



Système de filtration

Filtre multicouche, écologique, longue durée de vie, et recyclable



Prise pour le contrôle manuel

Surveillance du niveau de saturation du filtre



Stockage séparé

Grâce à la paroi centrale, plusieurs substances dangereuses peuvent être stockées séparément



**Armoire ventilée à filtration intégrée
FX-CLASSIC-90 modèle FX90.229.120.MV**

corps gris anthracite (RAL 7016), avec portes battantes en gris clair (RAL 7035), équipée avec 6 x tiroir (tôle d'acier revêtement époxy), 3 x étagère de rétention, 1 x bac de rétention au sol (PP)

Code article 33286-041-33657 
(l'illustration intègre la plinthe en option)



**Armoire ventilée à filtration intégrée
FX-CLASSIC-90 modèle FX90.229.120.MV**

corps gris anthracite (RAL 7016), avec portes battantes en jaune sécurité (RAL 1004), équipée avec 3 x étagère, 1 x caillebotis, 1 x bac de rétention au sol (acier inoxydable), 3 x étagère de rétention, 1 x bac de rétention au sol (PP)

Code article 33286-040-33544 
(l'illustration intègre la plinthe en option)

FX
SLX
CX

Faites votre sélection parmi notre offre de **3 combinaisons de couleurs sans supplément de prix** :









040 041 046

Exemple de commande
Pour bien remplir votre bon de commande



|  Modèle | Information / équipement | Code article |
|---------------------------------------------------------------------------------------------------|------------------------------------------------------------------------------|---------------------|
| FX90.229.120.MV | corps sans équipement intérieur, avec paroi de séparation médiane (vertical) | 33286 |

|  Couleur du corps | Couleur de porte | Code article |
|-------------------------------------------------------------------------------------------------------------|------------------------------|-------------------------------------------------------------------------------------------|
| Gris anthracite RAL 7016 | jaune sécurité RAL 1004 | 040  |
| Gris anthracite RAL 7016 | gris clair RAL 7035 | 041  |
| Gris anthracite RAL 7016 | rouge signalisation RAL 3020 | 046  |

|  Packs d'équipement (commande uniquement possible en même temps que l'armoire) | Matériau | Code article |
|-----------------------------------------------------------------------------------------------------------------------------------------------------------------------------|-------------------------------------------------|---------------------------------------------------------------------------------------------|
| À gauche: 3x étagère, 1x caillebotis, 1x bac de rétention au sol (V=22.0L) À droite: 3x étagère de rétention (V=11.0L), 1x bac de rétention au sol (V=11.0L) | tôle d'acier revêtement époxy RAL 7035, PP gris | 33656  |
| À gauche: 3x étagère, 1x caillebotis, 1x bac de rétention au sol (V=22.0L) À droite: 3x étagère de rétention (V=11.0L), 1x bac de rétention au sol (V=11.0L) | acier inoxydable, PP gris | 33544  |
| À gauche: 6x tiroir (V=4.5L) À droite: 3x étagère de rétention (V=11.0L), 1x bac de rétention au sol (V=11.0L) | tôle d'acier revêtement époxy RAL 7035, PP gris | 33657  |
| À gauche: 6x tiroir (V=4.5L) À droite: 3x étagère de rétention (V=11.0L), 1x bac de rétention au sol (V=11.0L) | acier inoxydable, PP gris | 33658  |



Configuration personnalisée du modèle FX90.229.120.MV

| Modèle | Information / équipement | L x P x H (mm) | Code article |
|-----------------|------------------------------------------------------------------------------|-------------------|--------------|
| FX90.229.120.MV | corps sans équipement intérieur, avec paroi de séparation médiane (vertical) | 1193 x 615 x 2294 | 33286 |

| Couleur du corps | Couleur de porte | Code article |
|--------------------------|------------------------------|--------------|
| Gris anthracite RAL 7016 | jaune sécurité RAL 1004 | 040 |
| Gris anthracite RAL 7016 | gris clair RAL 7035 | 041 |
| Gris anthracite RAL 7016 | rouge signalisation RAL 3020 | 046 |

| Équipements | Matériau | L x P x H (mm) | 1) | 2) | 3) | Code article | |
|--------------------------------|----------------------------------------------------|------------------------------------------------|------------------|--------|-------------|-------------------------------|-------|
| Étagère | | | | | | | |
| | Étagère | tôle d'acier revêtement époxy RAL 7035 | 440 x 432 x 30* | 75,00 | | Charnière : à gauche à droite | |
| | | acier inoxydable | 440 x 432 x 30* | 75,00 | | 30098 | 30098 |
| | Étagère de rétention | tôle d'acier revêtement époxy RAL 7035 | 427 x 442 x 70* | 150,00 | 11,50 10,45 | 30102 | 30102 |
| | | acier inoxydable | 427 x 442 x 70* | 150,00 | 11,50 10,45 | 30099 | 30099 |
| | Étagère de rétention sans métal | PP gris | 370 x 417 x 89* | 50,00 | 11,00 10,00 | 30103 | 30103 |
| | | | | | | 30106 | 30106 |
| Caillebotis | | | | | | | |
| | Caillebotis | tôle d'acier revêtement époxy RAL 7035 | 420 x 439 x 60 | 75,00 | | 5555 | 5555 |
| | | acier inoxydable | 420 x 439 x 60 | 75,00 | | 5776 | 5776 |
| | Caillebotis hauteur = 180 mm | tôle d'acier revêtement époxy RAL 7035 | 438 x 453 x 180 | 75,00 | | 17693 | 17693 |
| | Caillebotis hauteur = 170 mm | acier inoxydable | 438 x 453 x 170 | 75,00 | | 10254 | 10254 |
| Bac de rétention au sol | | | | | | | |
| | Bac de rétention au sol | tôle d'acier revêtement époxy RAL 7035 | 442 x 457 x 130 | | 22,00 20,00 | 33594 | 33594 |
| | | acier inoxydable | 415 x 480 x 127* | | 22,00 20,00 | 30104 | 30104 |
| | Bac de rétention au sol hauteur = 180 mm | tôle d'acier revêtement époxy RAL 7035 | 439 x 454 x 180* | | 33,00 30,00 | 33605 | 33605 |
| | Bac de rétention au sol hauteur = 170 mm | acier inoxydable | 439 x 504 x 171* | | 33,00 30,00 | 30105 | 30105 |
| | Bac de rétention au sol sans métal | PP gris | 449 x 505 x 94 | | 11,00 10,00 | 33828 | 33828 |
| Tiroir | | | | | | | |
| | Tiroir | tôle d'acier revêtement époxy RAL 7035 | 345 x 500 x 50* | 25,00 | 4,50 4,09 | 30108 | 33383 |
| | | acier inoxydable | 345 x 500 x 50* | 25,00 | 4,50 4,09 | 30110 | 33396 |
| | Tiroir (évacuation) | tôle d'acier revêtement époxy RAL 7035 | 329 x 502 x 50* | 50,00 | 7,50 6,82 | 30109 | 33399 |
| | | acier inoxydable | 329 x 502 x 50* | 50,00 | 7,50 6,82 | 30111 | 33400 |
| Accessoires | | | | | | | |
| | Box de stockage charnière à gauche | tôle d'acier revêtement époxy RAL 7035 | 380 x 420 x 360 | | | 30029 | 30029 |
| | Box de stockage charnière à droite | tôle d'acier revêtement époxy RAL 7035 | 380 x 420 x 360 | | | 30030 | 30030 |
| | Surbac | PP gris | 353 x 406 x 88* | | 11,50 10,45 | 9706 | 9706 |
| | Surbac pour tiroir d'évacuation | PP noir | 313 x 413 x 175* | | 18,50 16,82 | 18474 | 18474 |
| | Surbac pour tiroir | PP nature | 318 x 449 x 66* | | 8,50 7,73 | 18472 | 18472 |
| | Caoutchouc antidérapant pour tiroir d'alimentation | noir | 495 x 340 x 1 | | | 8719 | 8719 |
| | Passage de tubes | tôle d'acier revêtement époxy RAL 7035 | 182 x 104 x 48 | | | 30035 | 30035 |
| | Plinthe | tôle d'acier revêtement époxy texturé RAL 7016 | 1118 x 35 x 85 | | | 30036 | 30036 |
| | Q-Mover 2 pcs | acier revêtement époxy texturé RAL 7016 | 600 x 140 x 130 | | | 30037 | 30037 |
| | Box pour produits chimiques | PP bleu | 410 x 300 x 260 | | | 30038 | 30038 |
| | Porte-documents DIN A5 | polystyrène | | | | 30793 | 30793 |

* L x P correspond à la surface de dépose utile

1) Capacité de charge (kg), 2) Volume de rétention (litres), 3) Volume max. des récipients dans l'armoire (litres)

Filtre de rechange
à charbon actif
Code article **32950**



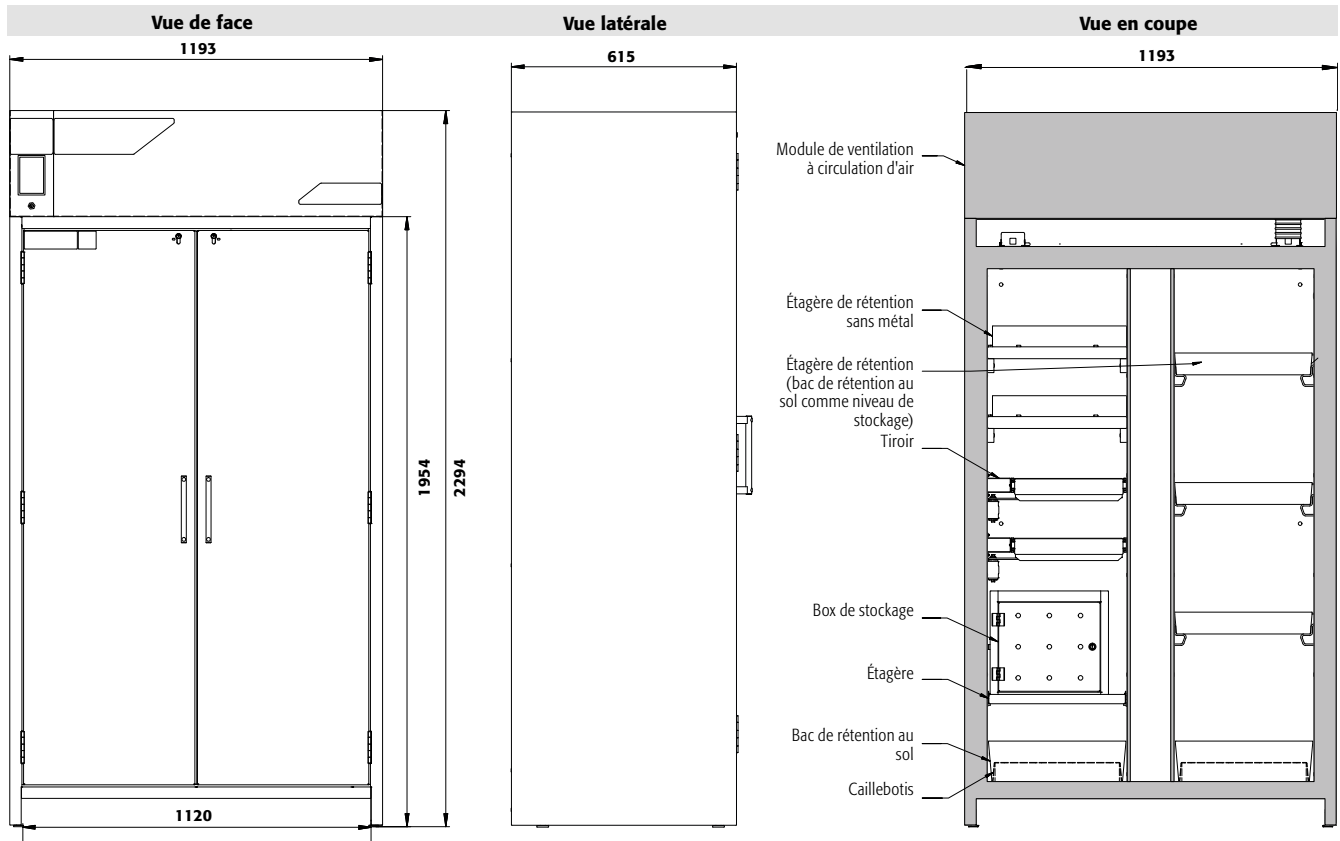

Caractéristiques techniques

Dimensions l x P x H extérieur
 Dimensions l x P x H intérieur
 Poids sans équipement intérieur
 Charge répartie
 Charge maximale
 Fréquence
 Tension nominale
 Courant d'alimentation
 Puissance du moteur
 Puissance du moteur standby

FX90.229.120.MV

mm 1193 x 615 x 2294
 mm à gauche: 450 x 522 x 1647
 mm à droite: 450 x 522 x 1647
 kg 554
 kg/m² 595
 kg 600
 Hz 50
 V 230
 A 0,5
 W 120
 W 50

Socle de transport

Hauteur d'ouverture mm 90
 Largeur utile mm 1120

Vue de dessus

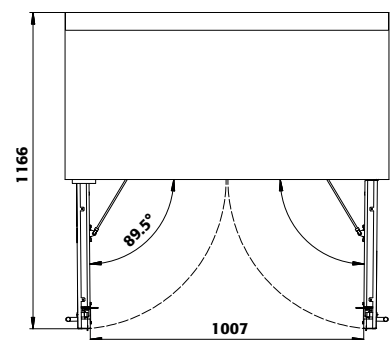

SLX
 FX
 CX

FX90.229.120.MV

Tiroirs/numéro

| | 9 | 8 | 7 | 6 | 5 | 4+1 | 4 | 3+1 | 3 | 2 |
|-----------------|-----|-----|-----|-----|-----|-----|-----|-----|-----|-----|
| Distance ⑨ (mm) | 145 | | | | | | | | | |
| Distance ⑧ (mm) | 135 | 145 | | | | | | | | |
| Distance ⑦ (mm) | 135 | 170 | 240 | | | | | | | |
| Distance ⑥ (mm) | 135 | 170 | 230 | 240 | | | | | | |
| Distance ⑤ (mm) | 135 | 170 | 200 | 230 | 275 | 145 | | | | |
| Distance ④ (mm) | 135 | 170 | 200 | 230 | 265 | 230 | 340 | 275 | | |
| Distance ③ (mm) | 135 | 170 | 170 | 230 | 330 | 230 | 360 | 295 | 435 | |
| Distance ② (mm) | 170 | 170 | 170 | 230 | 265 | 230 | 360 | 295 | 520 | 915 |
| Distance ① (mm) | 230 | 230 | 200 | 265 | 330 | 475 | 425 | 475 | 550 | 615 |

Hauteurs de stockage pour tiroirs

9 8 7 6 5 4+1 4 3+1 3 2

FX90.229.120.MV

Étagères/nombre

| | 4 | 3 | 2 |
|-----------------|-----|-----|---|
| Distance ④ (mm) | 370 | | |
| Distance ③ (mm) | 285 | 400 | |
| Distance ② (mm) | 315 | 380 | |
| Distance ① (mm) | 315 | 410 | |

Hauteurs de stockage des étagères

4 3 2

FX90.229.120.MV

Quantité

| Quantité | Type de récipient | Volume |
|----------|------------------------------|------------|
| 30 | Aérosols | 400 ml |
| 12 | Aérosols | 1 litre |
| 12 | Bouteille de lab. (en verre) | 1 litre |
| 12 | Bouteille de lab. (en pe) | 1 litre |
| 6 | Bouteille de lab. (en verre) | 2,5 litres |

Capacité de stockage de chaque tiroir/récipient

Type de récipient Volume

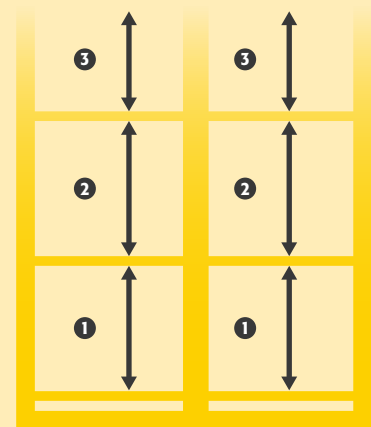



**Armoire ventilée à filtration intégrée
FX-DISPLAY-30 modèle FX30.229.086.WDFW**

corps gris anthracite, avec portes battantes avec panneau de verre en jaune sécurité (RAL 1004), équipée avec 3 x étagère (tôle d'acier revêtement époxy), 1 x caillebotis, 1 x bac de rétention au sol (tôle d'acier revêtement époxy)

Code article 32946-060-33622

(l'illustration intègre la plinthe en option)



Stockage sécurisé de liquides inflammables et autres substances dangereuses

Fonction / construction:

Corps d'armoire

- **Robuste et durable** : structure extérieure solide en plaques ignifugées revêtues d'une résine de mélamine, 3 charnières de fixation de porte, mécanisme de fermeture complet et éléments de sécurité protégés contre la corrosion montés hors de la zone de stockage, porte de qualité, résistante aux rayures avec surface structurée revêtue époxy
- **Visibilité optimale** : large surface vitrée pour un aperçu rapide et simple des récipients - sans ouvrir la porte
- **Ergonomique** : la porte restent à la position lors de l'ouverture, fermeture automatique en cas d'incendie
- **Utilisation contrôlée** : porte verrouillable, compatible avec fermeture centralisée

- **Transport facile** : socle de transport intégré, en option plinthe de finition simple ou plinthe complétée de 4 pieds de mise à niveau

Système de ventilation et de filtration

- Idéal pour l'installation dans les espaces de travail - silencieux-seulement env. 39 dB (A)
- Avec filtre multicouche
- Surveillance électronique inclus un câble de raccordement et d'alimentation
- Alarme sonore et visuelle avec contact sec pour alarme extérieure
- Display avec un écran tactile innovant
- Certifié ATEX, marquage CE EX II 3/ G Ex ic nA IIB T4 Gc

Seule une armoire de sécurité entretenue par des professionnels ...

... offre une protection fiable pour les personnes, l'environnement et les biens ! Avec nos services, vous êtes toujours entre de bonnes mains.



Système de filtration

Filtre multicouche, écologique, longue durée de vie, et recyclable

Équipements intérieurs disponibles:

- Tiroirs – exploitation optimale de la capacité de stockage disponible
- Surbacs (PE ou PP)
- Étagère d'une capacité de charge de 75 kg
- Box de stockage
- Caillebotis
- Étagères de rétention sans métal et bacs de rétention
- Tiroirs pour charges lourdes d'une capacité de charge de 100 kg
- Bacs-étagères d'une capacité de charge de 150 kg
- Bac de rétention au sol



CAPACITÉ DE STOCKAGE ÉLEVÉE
—
TOUS LES RÉCIPIENTS D'UN COUP D'ŒIL



Armoire ventilée à filtration intégrée
FX-DISPLAY-30 modèle FX30.229.086.WDFW

corps gris anthracite, avec portes battantes avec panneau de verre en gris clair (RAL 7035), équipée avec 4 x tiroir (tôle d'acier revêtement époxy)

Code article 32946-061-33627

(l'illustration intègre la plinthe en option)



Armoire ventilée à filtration intégrée
FX-DISPLAY-30 modèle FX30.229.086.WDFW

corps gris anthracite, avec portes battantes avec panneau de verre en rouge signalisation (RAL 3020), équipée avec 6 x tiroir (tôle d'acier revêtement époxy)

Code article 32946-066-33629

(l'illustration intègre la plinthe en option)

Faites votre sélection parmi notre offre de **3 combinaisons de couleurs sans supplément de prix** :



060 061 066

Exemple de commande
 Pour bien remplir votre bon de commande



32946 - 060 - 33627

| Modèle | Information / équipement | Code article |
|-------------------|----------------------------------------------------------------------------------------------------------------|--------------|
| FX30.229.086.WDFW | corps sans équipement intérieur avec portes battantes avec panneau de verre, avec charnières de porte à gauche | 32946 |

| Couleur du corps | Couleur de porte | Code article |
|------------------|------------------------------|--------------|
| Gris anthracite | jaune sécurité RAL 1004 | 060 |
| Gris anthracite | gris clair RAL 7035 | 061 |
| Gris anthracite | rouge signalisation RAL 3020 | 066 |

| Packs d'équipement (commande uniquement possible en même temps que l'armoire) | Matériau | Code article |
|----------------------------------------------------------------------------------|----------------------------------------|--------------|
| 3x étagère, 1x caillebotis, 1x bac de rétention au sol [V=22.0L] | tôle d'acier revêtement époxy RAL 7035 | 33622 |
| 4x étagère, 1x caillebotis, 1x bac de rétention au sol [V=22.0L] | tôle d'acier revêtement époxy RAL 7035 | 33623 |
| 3x étagère, 1x bac de rétention au sol [V=22.0L] | tôle d'acier revêtement époxy RAL 7035 | 33624 |
| 4x étagère, 1x bac de rétention au sol [V=22.0L] | tôle d'acier revêtement époxy RAL 7035 | 33625 |
| 3x étagère, 1x caillebotis, 1x bac de rétention au sol [V=22.0L] | acier inoxydable | 30047 |
| 4x étagère, 1x caillebotis, 1x bac de rétention au sol [V=22.0L] | acier inoxydable | 30048 |
| 3x étagère, 1x bac de rétention au sol [V=22.0L] | acier inoxydable | 30049 |
| 4x étagère, 1x bac de rétention au sol [V=22.0L] | acier inoxydable | 30050 |
| 3x étagère de rétention [V=22.0L], 1x bac de rétention au sol [V=22.0L] | PP gris | 30051 |
| 4x étagère de rétention [V=22.0L], 1x bac de rétention au sol [V=22.0L] | PP gris | 30052 |
| 4x tiroir [V=19.0L] | tôle d'acier revêtement époxy RAL 7035 | 33627 |
| 5x tiroir [V=19.0L] | tôle d'acier revêtement époxy RAL 7035 | 33628 |
| 6x tiroir [V=19.0L] | tôle d'acier revêtement époxy RAL 7035 | 33629 |
| 4x tiroir [V=19.0L] | acier inoxydable | 33631 |
| 5x tiroir [V=19.0L] | acier inoxydable | 33632 |
| 6x tiroir [V=19.0L] | acier inoxydable | 33633 |



Configuration personnalisée du modèle FX30.229.086.WDFW

| Modèle | Information / équipement | L x P x H (mm) | Code article |
|-------------------|----------------------------------------------------------------------------------------------------------------|------------------|--------------|
| FX30.229.086.WDFW | corps sans équipement intérieur avec portes battantes avec panneau de verre, avec charnières de porte à gauche | 864 x 620 x 2294 | 32946 |

| Couleur du corps | Couleur de porte | Code article |
|------------------|------------------------------|--------------|
| Gris anthracite | jaune sécurité RAL 1004 | 060 |
| Gris anthracite | gris clair RAL 7035 | 061 |
| Gris anthracite | rouge signalisation RAL 3020 | 066 |

| Équipements | Matériau | L x P x H (mm) | 1) | 2) | 3) | Code article |
|--------------------------------------|-----------------------------------------|------------------|--------|-------|-------|--------------|
| Etagère | | | | | | |
| Étagère | tôle d'acier revêtement époxy RAL 7035 | 740 x 432 x 30* | 75,00 | | | 30059 |
| | acier inoxydable | 740 x 432 x 30* | 75,00 | | | 30061 |
| Étagère de rétention | tôle d'acier revêtement époxy RAL 7035 | 725 x 445 x 80* | 150,00 | 23,50 | 21,36 | 30828 |
| | acier inoxydable | 723 x 488 x 83* | 150,00 | 22,00 | 20,00 | 30829 |
| Étagère de rétention sans métal | PP gris | 644 x 416 x 102* | 50,00 | 22,00 | 20,00 | 30063 |
| Caillebotis | | | | | | |
| Caillebotis | tôle d'acier revêtement époxy RAL 7035 | 724 x 417 x 70 | 75,00 | | | 11165 |
| | acier inoxydable | 724 x 417 x 70 | 75,00 | | | 11168 |
| Bac de rétention au sol | | | | | | |
| Bac de rétention au sol | tôle d'acier revêtement époxy RAL 7035 | 725 x 445 x 80* | | 22,00 | 20,00 | 33621 |
| | acier inoxydable | 723 x 488 x 83* | | 22,00 | 20,00 | 30062 |
| Bac de rétention au sol sans métal | PP gris | 749 x 505 x 107 | | 22,00 | 20,00 | 33829 |
| Tiroir | | | | | | |
| Tiroir | tôle d'acier revêtement époxy RAL 7035 | 544 x 488 x 90* | 60,00 | 19,00 | 17,27 | 30065 |
| | acier inoxydable | 544 x 488 x 90* | 60,00 | 19,00 | 17,27 | 30067 |
| Tiroir pour charges lourdes | tôle d'acier revêtement époxy RAL 7035 | 543 x 487 x 162* | 100,00 | 45,00 | 40,91 | 30066 |
| | acier inoxydable | 543 x 487 x 162* | 100,00 | 45,00 | 40,91 | 30068 |
| Accessoires | | | | | | |
| Box de stockage charnière à gauche | tôle d'acier revêtement époxy RAL 7035 | 380 x 420 x 360 | | | | 30029 |
| Box de stockage charnière à droite | tôle d'acier revêtement époxy RAL 7035 | 380 x 420 x 360 | | | | 30030 |
| Surbac pour tiroir | PP gris | 534 x 450 x 96* | | 23,00 | 20,91 | 27948 |
| Surbac | PP gris | 653 x 406 x 88* | | 21,50 | 19,55 | 9707 |
| Caoutchouc antidérapant pour tiroir | noir | 540 x 490 x 1 | | | | 15653 |
| Passage de tubes | tôle d'acier revêtement époxy RAL 7035 | 182 x 104 x 48 | | | | 30035 |
| Plinthe avec dispositif d'ajustement | panneau mélamine RAL 7016 | 786 x 536 x 88 | | | | 31010 |
| Plinthe | panneau mélamine RAL 7016 | 786 x 536 x 88 | | | | 31924 |
| Q-Mover 2 pcs | acier revêtement époxy texturé RAL 7016 | 600 x 140 x 130 | | | | 30037 |
| Box pour produits chimiques | PP bleu | 410 x 300 x 260 | | | | 30038 |

* L x P correspond à la surface de dépose utile

1) Capacité de charge (kg), 2) Volume de rétention (litres), 3) Volume max. des récipients dans l'armoire (litres)

Filtre de rechange
à charbon actif
Code article 32951



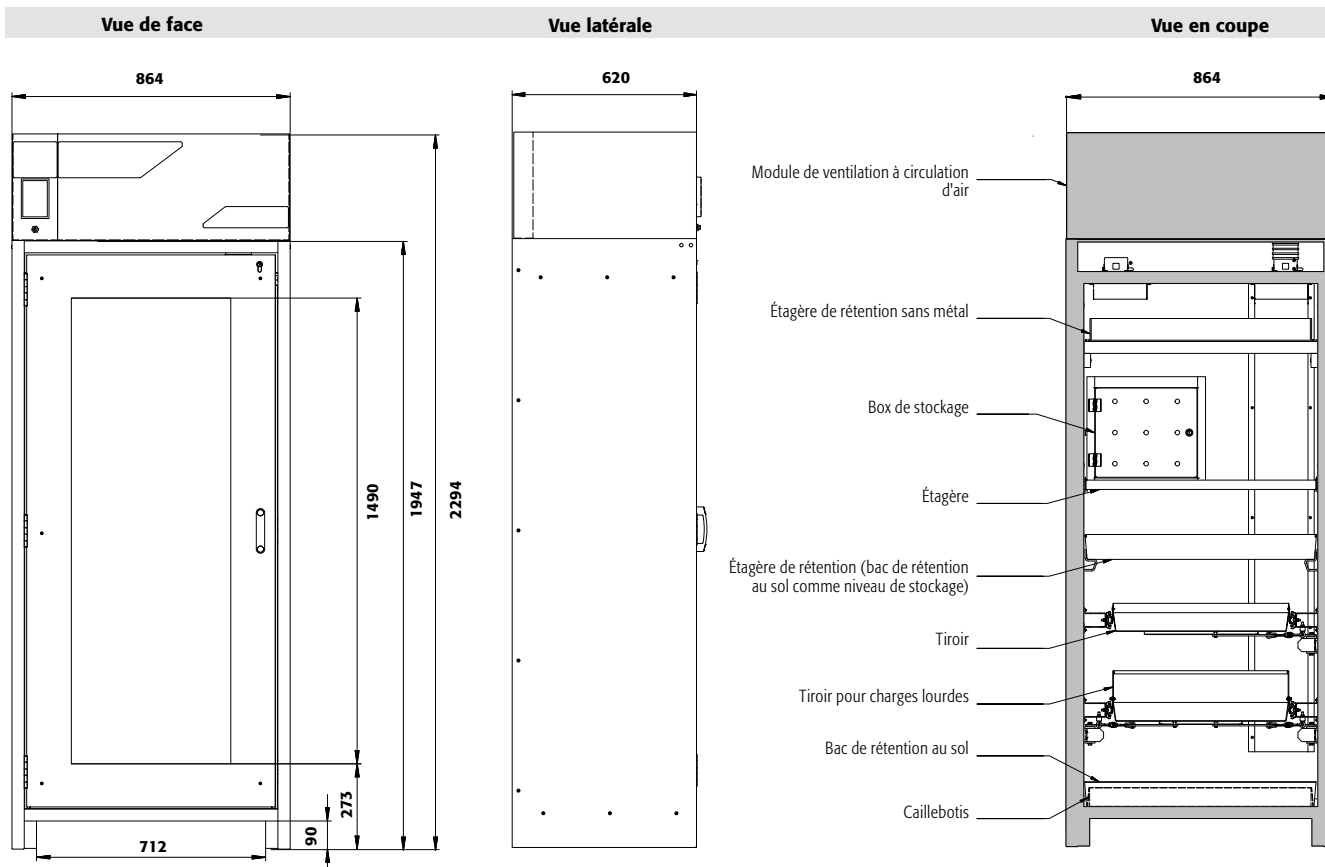

Caractéristiques techniques

Dimensions l x P x H extérieur
 Dimensions l x P x H intérieur
 Poids sans équipement intérieur
 Charge répartie
 Charge maximale
 Fréquence
 Tension nominale
 Courant d'alimentation
 Puissance du moteur
 Puissance du moteur standby

FX30.229.086.WDFW

mm 864 x 620 x 2294
 mm 750 x 519 x 1626
 kg 245
 kg/m² 608
 kg 600
 Hz 50
 V 230
 A 0,5
 W 120
 W 50

Socle de transport

Hauteur d'ouverture
 Largeur utile

mm 90
 mm 788

Vue de dessus

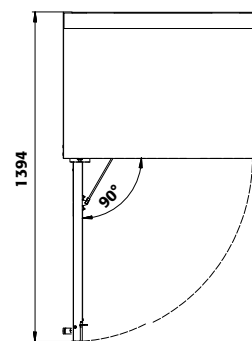

FX30.229.086.WDFW

Tiroirs/numéro

| | 9 | 8 | 7 | 6 | 5 | 4+1 | 4 | 3+1 | 3 | 2 |
|-----------------|-----|-----|-----|-----|-----|-----|-----|-----|-----|---|
| Distance ⑨ (mm) | 130 | | | | | | | | | |
| Distance ⑧ (mm) | 135 | 130 | | | | | | | | |
| Distance ⑦ (mm) | 135 | 170 | 130 | | | | | | | |
| Distance ⑥ (mm) | 135 | 170 | 200 | 230 | | | | | | |
| Distance ⑤ (mm) | 135 | 170 | 200 | 230 | 230 | 230 | | | | |
| Distance ④ (mm) | 135 | 170 | 200 | 230 | 295 | 230 | 325 | | | |
| Distance ③ (mm) | 135 | 170 | 200 | 230 | 295 | 230 | 360 | 420 | | |
| Distance ② (mm) | 170 | 170 | 200 | 230 | 295 | 230 | 360 | 520 | 900 | |
| Distance ① (mm) | 230 | 230 | 265 | 265 | 330 | 520 | 425 | 550 | 615 | |

Hauteurs de stockage pour tiroirs

FX30.229.086.WDFW

Étagères/nombre

| | 4 | 3 | 2 |
|-----------------|-----|-----|---|
| Distance ④ (mm) | 350 | | |
| Distance ③ (mm) | 285 | 380 | |
| Distance ② (mm) | 315 | 380 | |
| Distance ① (mm) | 315 | 410 | |

Hauteurs de stockage des étagères

FX30.229.086.WDFW

Quantité

| | Type de récipient | Volume |
|----|------------------------------|------------|
| 49 | Aérosols | 400 ml |
| 23 | Aérosols | 1 litre |
| 23 | Bouteille de lab. (en verre) | 1 litre |
| 23 | Bouteille de lab. (en pe) | 1 litre |
| 9 | Bouteille de lab. (en verre) | 2,5 litres |

Capacité de stockage de chaque tiroir/récipient

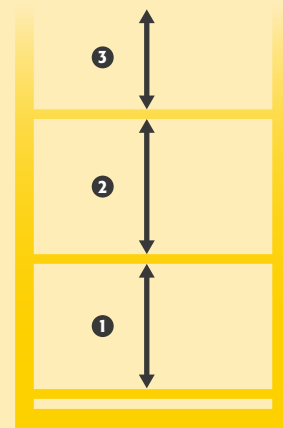

SLX
CX



Focus sur la gamme d'armoires de sécurité SLX-CLASSIC

Stockage sécurisé d'acides et de bases dans les salles de travail



Multifonctionnel

- Les armoires ventilées à filtration intégrée SLX-CLASSIC permettent stockage, captage et la filtration des différents acides, bases et autres produits chimiques stockés dans une armoire de sécurité



Flexibilité³

- Flexibilité dans le choix d'emplacement
- Flexibilité dans le stockage des produits dangereux
- Flexibilité dans le choix d'équipement intérieur



Captage et filtration

- Filtration des produits inorganiques et/ou des produits dangereux acides faiblement concentrés
- La ventilation filtrée est testée et certifiée par un organisme accrédité (Infraserv Höchst)

Autres caractéristiques



Sécurité dans l'entreprise

- Les filtres utilisés pour la filtration des produits dangereux inorganiques doivent être contrôlés. Une fonction de mémoire électronique (sonore et visuelle) permet le rappel de ce contrôle. Le contrôle est à faire par exemple avec un tube à réactif et une pompe manuelle.



Une grande longévité

- La structure externe de l'armoire de sécurité est en acier revêtu d'une peinture époxy, et l'intérieur est composé de panneaux mélaminé anti-corrosion



Écologique

- Le système de filtration dispose d'une grande longévité
- L'emballage réutilisable du filtre est écologique et pratique pour nos clients

Options



- **Étagères coulissantes** avec **bac de rétention** en plastique



- Stockage des **gros conditionnements**



- Compartiment à acide fluorhydrique verrouillable séparément comprenant un bac de rétention en plastique résistant à la corrosion



Armoires ventilées à filtration intégrée pour le stockage d'acides et de bases



- **Contrôlée GS** de l'armoire **SL-LINE** acides et bases



- Conforme selon les Normes EN 16121 et 16122 (EN 16121:2013+A1:2017)



- **Produits de qualité supérieure fournis avec une garantie spéciale du fabricant**
- Garantie **étendue du fabricant allant jusqu'à cinq ans** en relation avec un service asecos en charge des tarifs



SLX
FX
CX



Armoire ventilée à filtration intégrée
SLX-CLASSIC modèle SLX.230.120.MV
 gris clair (RAL 7035), équipée avec 12 x étagère coulissante (panneau mélamine/PP)
Code article 32936-001-30608

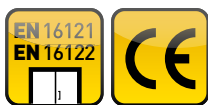

Stockage sécurisé d'acides et de bases dans les salles de travail

Fonction / construction:

Corps d'armoire

- **Robuste et durable** : structure extérieure en acier revêtu époxy, mécanisme de fermeture complet protégé contre la corrosion monté hors de la zone de stockage
- **Deux en un** : deux compartiments permettant le stockage séparé d'acides et de bases dans une même armoire
- **Utilisation contrôlée** : portes verrouillables avec un système de fermeture centralisée (passe)
- **Installation facile** : pieds réglables intégrés

Système de ventilation et de filtration

- Idéal pour l'installation dans les espaces de travail - silencieux-seulement env. 39 dB (A)
- Avec filtre multicouche
- Électronique pour surveillance pour l'extraction d'air inclus un câble de raccordement et d'alimentation
- Alarme sonore et visuelle avec contact sec pour alarme extérieure
- Display avec un écran tactile innovant
- Contrôle de la saturation du filtre manuel avec une zone pour le prélèvements d'échantillon



Équipement intérieurs disponibles :

- Bac de rétention au sol PE (V=68 L) avec caillebotis
- Étagères avec bac de rétention en PE (V=33,5 L) et caillebotis
- Compartiment pour l'acide fluorhydrique, avec bac de rétention résistant à la corrosion
- Étagères coulissantes avec bac en PE ou PP amovible



Supervision aux bouts des doigts

Écran de contrôle 4,7" tactile, affichage de tous les paramètres de surveillance



Système de filtration

Filtre multicouche, écologique, longue durée de vie, et recyclable



Prise pour le contrôle manuel

Surveillance du niveau de saturation du filtre



Compartiment pour l'acide fluorhydrique

Stockage sécurisé de l'acide fluorhydrique dans un box verrouillable séparément, comprenant un bac de rétention résistant à la corrosion

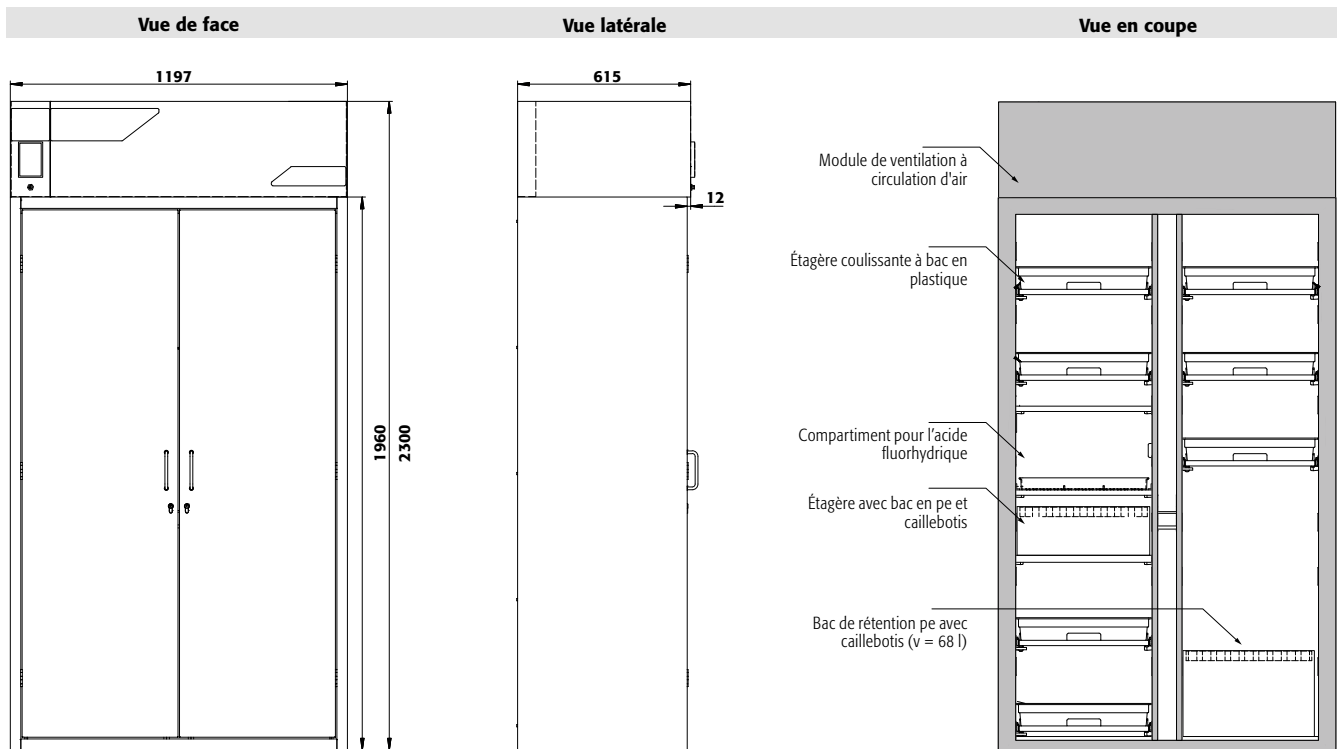

| Caractéristiques techniques | | SLX.230.120.MV |
|---------------------------------|-------------------|----------------------------------------|
| Dimensions l x P x H extérieur | mm | 1 197 x 615 x 2300 |
| Dimensions l x P x H intérieur | mm | tous les compart.: 485 x 565 x 1865 |
| Poids sans équipement intérieur | kg | 195 |
| Charge répartie | kg/m ² | 204 |
| Charge maximale | kg | 300 |
| Fréquence | Hz | 50 |
| Tension nominale | V | 230 |
| Courant d'alimentation | A | 0,5 |
| Puissance du moteur | W | 120 |
| Puissance du moteur standby | W | 50 |

Cherchez-vous la bonne armoire de sécurité ?

Notre configurateur de produits en ligne optimisé vous aide à trouver la bonne solution de stockage étape par étape.

Faites le test : www.asecos-configurator.com

Exemple de commande
Pour bien remplir votre bon de commande



| Modèle | Information / équipement | Code article | | |
|----------------------------------------------------------------------------------------------------------------------------------------------|-------------------------------------------------------------------------------|------------------|-------------------|--------------|
| SLX.230.120.MV | corps sans équipement intérieur, avec paroi de séparation médiane (verticale) | 32936 | | |
| Couleur du corps | Couleur de porte | Code article | | |
| Gris clair RAL 7035 | gris clair RAL 7035 | 001 6 | | |
| Packs d'équipement (commande uniquement possible en même temps que l'armoire) | Matériau | Code article | | |
| À gauche: 4x étagère coulissante (V=11.0L) À droite: 4x étagère coulissante (V=11.0L) | panneau mélamine/PP gris | 30607 2 | | |
| À gauche: 6x étagère coulissante (V=11.0L) À droite: 6x étagère coulissante (V=11.0L) | panneau mélamine/PP gris | 30608 2 | | |
| À gauche: 4x étagère coulissante (V=11.0L), 1x compartiment pour l'acide fluorhydrique (V=70L) À droite: 4x étagère coulissante (V=11.0L) | panneau mélamine/PP gris, panneau mélamine/PE gris | 37223 6 | | |
| À gauche: 4x étagère coulissante (V=11.0L), 1x compartiment pour l'acide fluorhydrique (V=70L) À droite: 5x étagère coulissante (V=11.0L) | panneau mélamine/PP gris, panneau mélamine/PE gris | 37224 6 | | |
| À gauche: 5x étagère coulissante (V=11.0L), 1x compartiment pour l'acide fluorhydrique (V=70L) À droite: 6x étagère coulissante (V=11.0L) | panneau mélamine/PP gris, panneau mélamine/PE gris | 37225 6 | | |
| Équipements | Matériau | L x P x H (mm) | 1) 2) 3) | Code article |
| Étagère coulissante avec bac en PP | panneau mélamine/PP gris | 407 x 468 x 80* | 25,00 11,00 10,00 | 30609 2 |
| Bac de rétention sur étagère avec grille | PE | 459 x 555 x 167* | 70,00 33,50 30,45 | 30610 2 |
| Bac de rétention avec grille | PE | 454 x 538 x 314* | 68,00 61,82 | 30611 6 |
| Accessoires | Matériau | L x P x H (mm) | Code article | |
| Filter de rechange | charbon actif | 270 x 270 x 246 | 32952 2 | |

* l x P correspond à la surface de dépose utile
1) Capacité de charge (kg), 2) Volume de rétention (litres), 3) Volume max. des récipients dans l'armoire (litres)



Armoire ventilée à filtration intégrée
SLX-CLASSIC modèle SLX.230.060.MH
 gris clair (RAL 7035), équipée avec 6 x étagère coulissante (panneau mélamine/PP)
Code article 32939-001-30615



Stockage sécurisé d'acides et de bases dans les salles de travail

Fonction / construction:

Corps d'armoire

- **Robuste et durable** : structure extérieure en acier revêtu époxy, mécanisme de fermeture complet protégé contre la corrosion monté hors de la zone de stockage
- **Deux en un** : deux compartiments permettant le stockage séparé d'acides et de bases dans une même armoire
- **Utilisation contrôlée** : portes verrouillables avec un système de fermeture centralisée (passe)
- **Installation facile** : pieds réglables intégrés

Système de ventilation et de filtration

- Idéal pour l'installation dans les espaces de travail - silencieux-seulement env. 39 dB (A)
- Avec filtre multicouche
- Électronique pour surveillance pour l'extraction d'air inclus un câble de raccordement et d'alimentation
- Alarme sonore et visuelle avec contact sec pour alarme extérieure
- Display avec un écran tactile innovant
- Contrôle de la saturation du filtre manuel avec une zone pour le prélèvements d'échantillon



Équipement intérieurs disponibles :

- Bac de rétention au sol PE (V=68 L) avec caillebotis
- Étagères avec bac de rétention en PE (V=33,5 L) et caillebotis
- Compartiment pour l'acide fluorhydrique, avec bac de rétention résistant à la corrosion
- Étagères coulissantes avec bac en PE ou PP amovible



Supervision aux bouts des doigts

Écran de contrôle 4,7" tactile, affichage de tous les paramètres de surveillance



Système de filtration

Filtre multicouche, écologique, longue durée de vie, et recyclable



Prise pour le contrôle manuel

Surveillance du niveau de saturation du filtre



Compartiment pour l'acide fluorhydrique

Stockage sécurisé de l'acide fluorhydrique dans un box verrouillable séparément, comprenant un bac de rétention résistant à la corrosion



Vue de face

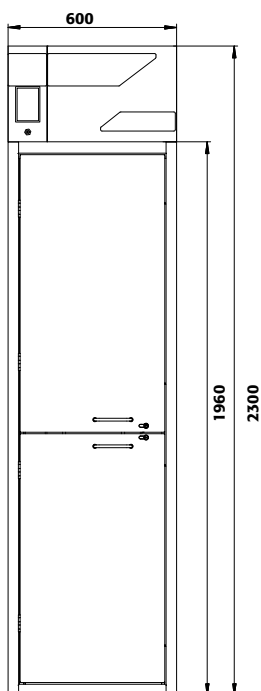

Vue latérale

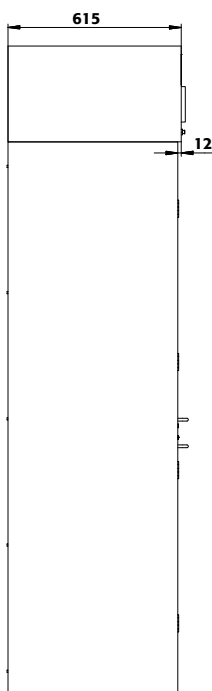

Vue en coupe

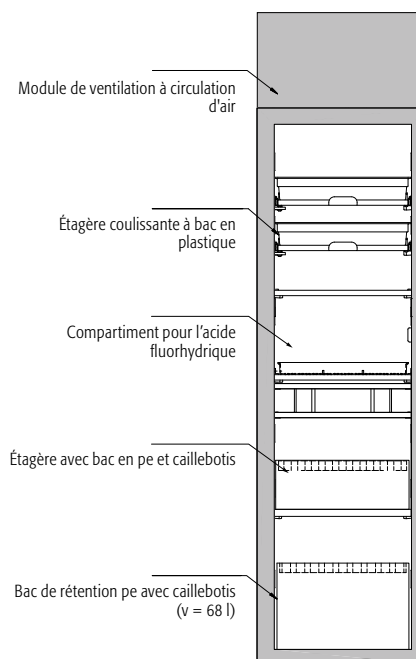

Caractéristiques techniques

| | | |
|---------------------------------|-------------------|---------------------------------------|
| Dimensions l x P x H extérieur | mm | 600 x 615 x 2300 |
| Dimensions l x P x H intérieur | mm | tous les compart.: 485 x 565 x 914 |
| Poids sans équipement intérieur | kg | 152 |
| Charge répartie | kg/m ² | 363,00 |
| Charge maximale | kg | 300 |
| Fréquence | Hz | 50 |
| Tension nominale | V | 230 |
| Courant d'alimentation | A | 0,5 |
| Puissance du moteur | W | 120 |
| Puissance du moteur standby | W | 50 |

SLX.230.060.MH

Guide des produits chimiques

... résume clairement les lois et le contexte juridique concernant le stockage et la manipulation de celles-ci. Obtenez maintenant votre exemplaire à l'adresse www.asecos.fr



Exemple de commande

Pour bien remplir votre bon de commande



32939 - 001 - 30614

| Modèle | Information / équipement | Code article |
|------------------|-------------------------------------------------------------------------------------------------------------------|--------------|
| SLX.230.060.MH | corps sans équipement intérieur, avec charnières de porte à gauche, avec paroi de séparation médiane (horizontal) | 32939 |
| SLX.230.060.MH.R | corps sans équipement intérieur, avec charnières de porte à droite, avec paroi de séparation médiane (horizontal) | 32942 |

| Couleur du corps | Couleur de porte | Code article |
|---------------------|---------------------|--------------|
| Gris clair RAL 7035 | gris clair RAL 7035 | 001 6 |

| Packs d'équipement (commande uniquement possible en même temps que l'armoire) | Matériau | Code article |
|-------------------------------------------------------------------------------------------------------------------------------------------|----------------------------------------------------|---------------|
| En haut: 2x étagère coulissante (V=11.0L) En bas: 2x étagère coulissante (V=11.0L) | panneau mélamine/PP gris | 30614 30614 2 |
| En haut: 3x étagère coulissante (V=11.0L) En bas: 3x étagère coulissante (V=11.0L) | panneau mélamine/PP gris | 30615 30615 2 |
| En haut: 1x étagère coulissante (V=11.0L), 1x compartiment pour l'acide fluorhydrique (V=70L) En bas: 2x étagère coulissante (V=11.0L) | panneau mélamine/PP gris, panneau mélamine/PE gris | 37217 37220 6 |
| En haut: 1x étagère coulissante (V=11.0L), 1x compartiment pour l'acide fluorhydrique (V=70L) En bas: 3x étagère coulissante (V=11.0L) | panneau mélamine/PP gris, panneau mélamine/PE gris | 37218 37221 6 |
| En haut: 2x étagère coulissante (V=11.0L), 1x compartiment pour l'acide fluorhydrique (V=70L) En bas: 3x étagère coulissante (V=11.0L) | panneau mélamine/PP gris, panneau mélamine/PE gris | 37219 37222 6 |

| Équipements | Matériau | L x P x H (mm) | 1) | 2) | 3) | Code article |
|------------------------------------------|--------------------------|------------------|-------|-------|-------|--------------|
| Étagère coulissante avec bac en PP | panneau mélamine/PP gris | 407 x 468 x 80* | 25,00 | 11,00 | 10,00 | 30609 2 |
| Bac de rétention sur étagère avec grille | PE | 459 x 555 x 167* | 70,00 | 33,50 | 30,45 | 30610 2 |
| Bac de rétention avec grille | PE | 454 x 538 x 314* | | 68,00 | 61,82 | 30611 6 |

* l x P correspond à la surface de dépose utile
1) Capacité de charge (kg), 2) Volume de rétention (litres), 3) Volume max. des récipients dans l'armoire (litres)

| Accessoires | Matériau | L x P x H (mm) | Code article |
|--------------------|---------------|-----------------|--------------|
| Filtre de rechange | charbon actif | 270 x 270 x 181 | 32953 2 |

SLX
CX



Focus sur la gamme d'armoires de sécurité CX-CLASSIC-G et CX-CLASSIC-MultiRisk

Stockage sécurisé de liquides non inflammables polluants pour l'eau et de substances toxiques dans les salles de travail



Multifonctionnel

- Les armoires ventilées à filtration intégrée FX- LINE permettent le stockage, le captage et la filtration des différents produits dangereux stockés dans une armoire de sécurité



Flexibilité³

- Flexibilité dans le choix d'emplacement
- Flexibilité dans le stockage des produits dangereux
- Flexibilité dans le choix d'équipement intérieur



Captage et filtration

- Filtration des produits inorganiques et/ou des produits dangereux acides faiblement concentrés
- La ventilation filtrée est testée et certifiée par un organisme accrédité (Infraserv Höchst)

Autres caractéristiques



Sécurité dans l'entreprise

- Les filtres utilisés pour la filtration des produits dangereux inorganiques doivent être contrôlés. Une fonction de mémoire électronique (sonore et visuelle) permet le rappel de ce contrôle. Le contrôle est à faire par exemple avec un tube à réactif et une pompe manuelle.



Design modernes

- Le corps d'armoire de sécurité est proposé en Gris anthracite
- Les portes d'armoires de sécurité est disponibles en blanc pur ou gris clair



Écologique

- Le système de filtration dispose d'une grande longévité
- L'emballage réutilisable du filtre est écologique et pratique pour nos clients

Options



- **Étagère réglable en hauteur**



- **Étagères coulissantes avec bac de rétention** en plastique



- **Bac de rétention** : muni d'un caillebotis, également utilisable comme premier niveau de stockage



Armoires ventilées à filtration intégrée pour le stockage en toute sécurité de liquides et de substances toxiques non inflammables



• Conforme selon les Normes EN 16121 et 16122 (EN 16121:2013+A1:2017)



- **Produits de qualité supérieure fournis avec une garantie spéciale du fabricant**
- Garantie **étendue du fabricant allant jusqu'à cinq ans** en relation avec un service asecos en charge des tarifs



SLX
CX



Stockage sécurisé de liquides non inflammables polluants pour l'eau et de substances toxiques dans les salles de travail

Fonction / construction:

Corps d'armoire

- **Robuste** : structure extérieure résistante aux rayures, revêtu epoxy
- **Utilisation contrôlée** : portes verrouillables avec serrure à cylindre (intégrée à la poignée rotative)
- **Installation facile** : pieds réglables intégrés

Système de ventilation et de filtration

- Idéal pour l'installation dans les espaces de travail - silencieux-seulement env. 39 dB (A)
- Avec filtre multicouche
- Électronique pour surveillance pour l'extraction d'air inclus un câble de raccordement et d'alimentation
- Alarme sonore et visuelle avec contact sec pour alarme extérieure
- Display avec un écran tactile innovant
- Contrôle de la saturation du filtre manuel avec une zone pour le prélèvements d'échantillon

Armoire ventilée à filtration intégrée

CX-CLASSIC-G modèle CX.229.105.WDFW

corps gris anthracite (RAL 7016), avec portes battantes avec panneau de verre en gris clair (RAL 7035), équipée avec 3 x étagère (Tôle d'acier galvanisé), 1 x caillebotis, 1 x bac de rétention au sol (tôle d'acier galvanisé)

Code article 32925-041-30508

Caractéristiques techniques

| | | CX.229.105.WDFW |
|--------------------------------|-------------------|------------------------|
| Dimensions l x P x H extérieur | mm | 1055 x 520 x 2290 |
| Dimensions l x P x H intérieur | mm | 996 x 493 x 1835 |
| Poids armoire vide | kg | 105 |
| Charge répartie | kg/m ² | 440 |
| Fréquence | Hz | 50 |
| Tension nominale | V | 230 |
| Courant d'alimentation | A | 0,5 |
| Puissance du moteur | W | 120 |
| Puissance du moteur standby | W | 50 |



Équipements intérieurs disponibles:

- Bacs de rétention au sol - galvanisés ou laqués, étanches
- Étagères - au choix, galvanisés ou avec revêtement epoxy, réglables en hauteur
- Caillebotis
- Étagères coulissantes à tablette métallique et bac de rétention en PE ou PP amovible



Supervision aux bouts des doigts

Écran de contrôle 4,7" tactile, affichage de tous les paramètres de surveillance



Système de filtration

Filtre multicouche, écologique, longue durée de vie, et recyclable



Prise pour le contrôle manuel

Surveillance du niveau de saturation du filtre



Aspiration et filtration

Filtration des vapeurs des substances dangereuses organiques et inorganiques





Armoire ventilée à filtration intégrée
CX-CLASSIC-G modèle CX.229.105.WDFW

corps gris anthracite (RAL 7016), avec portes battantes avec panneau de verre en blanc pur (RAL 9010), équipée avec 4 x étagère coulissante (tôle d'acier revêtement époxy/PP)

Code article 32925-050-30516

Armoire ventilée à filtration intégrée
CX-CLASSIC-G modèle CX.229.105.WDFW

corps gris anthracite (RAL 7016), avec portes battantes avec panneau de verre en gris clair (RAL 7035), équipée avec 6 x étagère coulissante (tôle d'acier revêtement époxy/PP)

Code article 32925-041-30518

Faites votre sélection parmi notre offre de **2 combinaisons de couleurs sans supplément de prix** :



Exemple de commande
Pour bien remplir votre bon de commande



| Modèle | Information / équipement | Code article |
|-----------------|-----------------------------------------------------------------------------|--------------|
| CX.229.105.WDFW | corps sans équipement intérieur avec portes battantes avec panneau de verre | 32925 |

| Couleur du corps | Couleur de porte | Code article |
|--------------------------|---------------------|--------------|
| Gris anthracite RAL 7016 | gris clair RAL 7035 | 041 |
| Gris anthracite RAL 7016 | blanc pur RAL 9010 | 050 |

| Packs d'équipement (commande uniquement possible en même temps que l'armoire) | Matériau | Code article |
|----------------------------------------------------------------------------------|---------------------------------------------------------------------|--------------|
| 3x étagère, 1x caillebotis, 1x bac de rétention au sol (V=33.0L) | tôle d'acier galvanisé | 30508 |
| 3x étagère, 1x bac de rétention au sol (V=33.0L) | tôle d'acier galvanisé | 30509 |
| 3x étagère, 1x caillebotis, 1x bac de rétention au sol (V=33.0L) | tôle d'acier revêtement époxy, tôle d'acier galvanisé | 30510 |
| 3x étagère, 1x bac de rétention au sol (V=33.0L) | tôle d'acier revêtement époxy, tôle d'acier galvanisé | 30511 |
| 3x étagère, 1x bac de rétention au sol avec caillebotis (V=33.0L) | tôle d'acier galvanisé, tôle d'acier galvanisé et laqué bleu | 30512 |
| 3x étagère, 1x bac de rétention au sol avec caillebotis (V=33.0L) | tôle d'acier revêtement époxy, tôle d'acier galvanisé et laqué bleu | 30513 |
| 3x étagère, 1x bac de rétention au sol volume avec caillebotis (V=66.0L) | tôle d'acier galvanisé, tôle d'acier galvanisé et laqué bleu | 30514 |
| 3x étagère, 1x bac de rétention au sol volume avec caillebotis (V=66.0L) | tôle d'acier revêtement époxy, tôle d'acier galvanisé et laqué bleu | 30515 |
| 4x étagère coulissante (V=33.0L) | tôle d'acier revêtement époxy/PP RAL 7035 | 30516 |
| 5x étagère coulissante (V=33.0L) | tôle d'acier revêtement époxy/PP RAL 7035 | 30517 |
| 6x étagère coulissante (V=33.0L) | tôle d'acier revêtement époxy/PP RAL 7035 | 30518 |

| Équipements | Matériau | L x P x H (mm) | 1) | 2) | 3) | Code article |
|-------------------------------------------------|-------------------------------------------|------------------|--------|-------|-------|--------------|
| Étagère | tôle d'acier galvanisé | 993 x 492 x 30 | 100,00 | | | 30519 |
| Étagère | tôle d'acier revêtement époxy | 993 x 492 x 30 | 100,00 | | | 30520 |
| Caillebotis | tôle d'acier galvanisé | 976 x 427 x 41 | 60,00 | | | 30521 |
| Bac de rétention au sol | tôle d'acier galvanisé | 978 x 430 x 85* | | 33,00 | 30,00 | 30522 |
| Bac de rétention au sol avec caillebotis | tôle d'acier galvanisé et laqué bleu | 984 x 424 x 106* | | 33,00 | 30,00 | 30523 |
| Bac de rétention au sol volume avec caillebotis | tôle d'acier galvanisé et laqué bleu | 984 x 382 x 175* | | 66,00 | 60,00 | 30524 |
| Étagère coulissante avec bac en PP | tôle d'acier revêtement époxy/PP RAL 7035 | 888 x 415 x 107* | 30,00 | 33,00 | 30,00 | 30525 |
| Box pour produits chimiques | PP bleu | 410 x 300 x 260 | | | | 30038 |

* 1 x P correspond à la surface de dépose utile
1) Capacité de charge (kg), 2) Volume de rétention (litres), 3) Volume max. des récipients dans l'armoire (litres)

| Accessoires | Matériau | L x P x H (mm) | Code article |
|--------------------|---------------|-----------------|--------------|
| Filtre de recharge | charbon actif | 270 x 270 x 246 | 32952 |

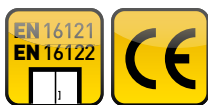

Stockage sécurisé de liquides non inflammables polluants pour l'eau et de substances toxiques dans les salles de travail

Fonction / construction:

Corps d'armoire

- **Robuste** : structure extérieure résistante aux rayures, revêtue époxy
- **Utilisation contrôlée** : portes verrouillables avec serrure à cylindre (intégrée à la poignée rotative)
- **Installation facile** : pieds réglables intégrés

Système de ventilation et de filtration

- Idéal pour l'installation dans les espaces de travail - silencieux-seulement env. 39 dB (A)
- Avec filtre multicouche
- Électronique pour surveillance pour l'extraction d'air inclus un câble de raccordement et d'alimentation
- Alarme sonore et visuelle avec contact sec pour alarme extérieure
- Display avec un écran tactile innovant
- Contrôle de la saturation du filtre manuel avec une zone pour les prélèvements d'échantillon

Armoire ventilée à filtration intégrée

CX-CLASSIC-G modèle CX.229.081.WDFW

corps gris anthracite (RAL 7016), avec portes battantes avec panneau de verre en gris clair (RAL 7035), équipée avec 4 x étagère coulissante (tôle d'acier revêtement époxy/PP)

Code article 32929-041-30548

Caractéristiques techniques

| | | CX.229.081.WDFW |
|--------------------------------|-------------------|------------------------|
| Dimensions l x P x H extérieur | mm | 810 x 520 x 2290 |
| Dimensions l x P x H intérieur | mm | 751 x 493 x 1835 |
| Poids armoire vide | kg | 93 |
| Charge répartie | kg/m ² | 563 |
| Fréquence | Hz | 50 |
| Tension nominale | V | 230 |
| Courant d'alimentation | A | 0,5 |
| Puissance du moteur | W | 120 |
| Puissance du moteur standby | W | 50 |

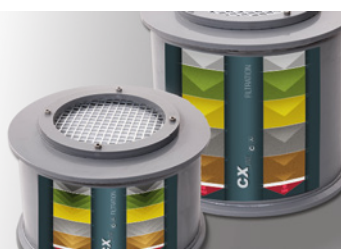

Système de filtration

Filtre multicouche, écologique, longue durée de vie, et recyclable



Supervision aux bouts des doigts

Écran de contrôle 4,7" tactile, affichage de tous les paramètres de surveillance

Équipements intérieurs disponibles:

- Bacs de rétention au sol - galvanisés ou laqués, étanches
- Étagères - au choix, galvanisés ou avec revêtement époxy, réglables en hauteur
- Caillebotis
- Étagères coulissantes à tablette métallique et bac de rétention en PE ou PP amovible



Aspiration et filtration

Filtration des vapeurs des substances dangereuses organiques et inorganiques



Prise pour le contrôle manuel

Surveillance du niveau de saturation du filtre





**Armoire ventilée à filtration intégrée
CX-CLASSIC-G modèle CX.229.081.WDFW**

corps gris anthracite (RAL 7016), avec portes battantes avec panneau de verre en gris clair (RAL 7035), équipée avec 6 x étagère coulissante (tôle d'acier revêtement époxy/PP)

Code article 32929-041-30550



**Armoire ventilée à filtration intégrée
CX-CLASSIC-G modèle CX.229.081.WDFW**

corps gris anthracite (RAL 7016), avec portes battantes avec panneau de verre en blanc pur (RAL 9010), équipée avec 3 x étagère (Tôle d'acier galvanisé), 1 x caillebotis, 1 x bac de rétention au sol (tôle d'acier galvanisé)

Code article 32929-050-30542

Faites votre sélection parmi notre offre de **2 combinaisons de couleurs sans supplément de prix** :

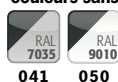

Exemple de commande
Pour bien remplir votre bon de commande



| Modèle | Information / équipement | Code article |
|-----------------|-----------------------------------------------------------------------------|--------------|
| CX.229.081.WDFW | corps sans équipement intérieur avec portes battantes avec panneau de verre | 32929 |

| Couleur du corps | Couleur de porte | Code article |
|--------------------------|---------------------|--------------|
| Gris anthracite RAL 7016 | gris clair RAL 7035 | 041 |
| Gris anthracite RAL 7016 | blanc pur RAL 9010 | 050 |

| Packs d'équipement (commande uniquement possible en même temps que l'armoire) | Matériau | Code article |
|----------------------------------------------------------------------------------|------------------------------------------------------------------------------|--------------|
| 3x étagère, 1x caillebotis, 1x bac de rétention au sol (V=33.0L) | tôle d'acier galvanisé | 30542 |
| 3x étagère, 1x bac de rétention au sol (V=33.0L) | tôle d'acier galvanisé | 30543 |
| 3x étagère, 1x caillebotis, 1x bac de rétention au sol (V=33.0L) | tôle d'acier revêtement époxy RAL 7035, tôle d'acier galvanisé | 30544 |
| 3x étagère, 1x bac de rétention au sol (V=33.0L) | tôle d'acier revêtement époxy RAL 7035, tôle d'acier galvanisé | 30545 |
| 3x étagère, 1x bac de rétention au sol avec caillebotis (V=33.0L) | tôle d'acier galvanisé, tôle d'acier galvanisé et laqué bleu | 30546 |
| 3x étagère, 1x bac de rétention au sol avec caillebotis (V=33.0L) | tôle d'acier revêtement époxy RAL 7035, tôle d'acier galvanisé et laqué bleu | 30547 |
| 4x étagère coulissante (V=22.0L) | tôle d'acier revêtement époxy/PP RAL 7035 | 30548 |
| 5x étagère coulissante (V=22.0L) | tôle d'acier revêtement époxy/PP RAL 7035 | 30549 |
| 6x étagère coulissante (V=22.0L) | tôle d'acier revêtement époxy/PP RAL 7035 | 30550 |

| Équipements | Matériau | L x P x H (mm) | 1) | 2) | 3) | Code article |
|------------------------------------------|-------------------------------------------|------------------|-------|-------|-------|--------------|
| Étagère | tôle d'acier galvanisé | 748 x 492 x 30 | | | | 30551 |
| Étagère | tôle d'acier revêtement époxy RAL 7035 | 748 x 492 x 30 | | | | 30552 |
| Caillebotis | tôle d'acier galvanisé | 731 x 412 x 41 | | | | 30553 |
| Bac de rétention au sol | tôle d'acier galvanisé | 736 x 415 x 112* | | 33,00 | 30,00 | 30554 |
| Bac de rétention au sol avec caillebotis | tôle d'acier galvanisé et laqué bleu | 739 x 411 x 129* | | 33,00 | 30,00 | 30555 |
| Étagère coulissante avec bac en PP | tôle d'acier revêtement époxy/PP RAL 7035 | 644 x 416 x 102* | 30,00 | 22,00 | 20,00 | 30556 |
| Box pour produits chimiques | PP bleu | 410 x 300 x 260 | | | | 30038 |

* 1 x P correspond à la surface de dépose utile
1) Capacité de charge (kg), 2) Volume de rétention (litres), 3) Volume max. des récipients dans l'armoire (litres)

| Accessoires | Matériau | L x P x H (mm) | Code article |
|--------------------|---------------|-----------------|--------------|
| Filtre de recharge | charbon actif | 270 x 270 x 181 | 32953 |



Stockage séparé sûr et conforme de liquides non inflammables polluants pour l'eau et de substances toxiques dans les salles de travail selon TRGS 510

Fonction / construction:

Corps d'armoire

- **Robuste** : structure extérieure résistante aux rayures, revêtue époxy
- **Tout en un** : plusieurs compartiments permettent le stockage de différentes substances dangereuses dans une même armoire
- **Utilisation contrôlée** : portes verrouillables avec serrure à cylindre (intégrée à la poignée rotative), chaque compartiment de stockage peut être ouvert et fermé séparément
- **Installation facile** : pieds réglables intégrés

Système de ventilation et de filtration

- Idéal pour l'installation dans les espaces de travail - silencieux-seulement env. 39 dB (A)
- Avec filtre multicouche
- Électronique pour surveillance pour l'extraction d'air inclus un câble de raccordement et d'alimentation
- Alarme sonore et visuelle avec contact sec pour alarme extérieure
- Display avec un écran tactile innovant
- Contrôle de la saturation du filtre manuel avec une zone pour le prélèvements d'échantillon

Armoire ventilée à filtration intégrée

CX-CLASSIC-MultiRisk modèle CX.229.105.MM.4WD

corps gris anthracite (RAL 7016), avec portes battantes en blanc pur (RAL 9010), équipée avec 4 x étagère (Tôle d'acier galvanisé), 2 x bac de rétention au sol, 4 x caillebotis, 2 x bac de rétention au sol (tôle d'acier galvanisé)

Code article 32933-050-30806

Caractéristiques techniques

| | | CX.229.105.MM.4WD |
|--------------------------------|-------------------|------------------------------------|
| Dimensions l x P x H extérieur | mm | 1055 x 520 x 2290 |
| Dimensions l x P x H intérieur | mm | tous les compart.: 475 x 495 x 905 |
| Poids armoire vide | kg | 98 |
| Charge répartie | kg/m ² | 435 |
| Fréquence | Hz | 50 |
| Tension nominale | V | 230 |
| Courant d'alimentation | A | 0,5 |
| Puissance du moteur | W | 120 |
| Puissance du moteur standby | W | 50 |

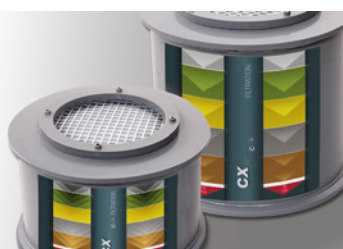

Système de filtration

Filtre multicouche, écologique, longue durée de vie, et recyclable



Supervision aux bouts des doigts

Écran de contrôle 4,7" tactile, affichage de tous les paramètres de surveillance

Équipements intérieurs disponibles:

- Bacs de rétention au sol - galvanisés ou laqués, étanches
- Étagères - au choix, galvanisés ou avec revêtement époxy, réglables en hauteur
- Caillebotis
- Étagères coulissantes à tablette métallique et bac de rétention en PE ou PP amovible



Aspiration et filtration

Filtration des vapeurs des substances dangereuses organiques et inorganiques



Signalisation MultiRisk

Marquage simple des compartiments de stockage à l'aide des pictogrammes normalisés fournis





Armoire ventilée à filtration intégrée

CX-CLASSIC-MultiRisk modèle CX.229.105.MM.4WD

corps gris anthracite (RAL 7016), avec portes battantes en blanc pur (RAL 9010), équipée avec 2 x étagère (Tôle d'acier galvanisé), 1 x bac de rétention au sol, 2 x caillebotis, 1 x bac de rétention au sol (tôle d'acier galvanisé), 4 x étagère coulissante (tôle d'acier revêtement époxy/PP)

Code article 32933-050-30808

Armoire ventilée à filtration intégrée

CX-CLASSIC-MultiRisk modèle CX.229.105.MM.4WD

corps gris anthracite (RAL 7016), avec portes battantes en blanc pur (RAL 9010), équipée avec 8 x étagère coulissante (tôle d'acier revêtement époxy/PP)

Code article 32933-050-31947

Exemple de commande

Pour bien remplir votre bon de commande



32933 - 050 - 30806

| Modèle | Information / équipement | Code article |
|-------------------|---------------------------------------------------------------------------------------------|--------------|
| CX.229.105.MM.4WD | corps sans équipement intérieur, avec paroi de séparation médiane (verticale / horizontale) | 32933 |

| Couleur du corps | Couleur de porte | Code article |
|--------------------------|--------------------|--------------|
| Gris anthracite RAL 7016 | blanc pur RAL 9010 | 050 |

| Packs d'équipement (commande uniquement possible en même temps que l'armoire) | Matériau | Code article |
|-------------------------------------------------------------------------------------------------------------------------------------------------------------|--------------------------------------------------------------------------------------------------|--------------|
| 4x étagère, 2x bac de rétention au sol (V=22.0L), 4x caillebotis, 2x bac de rétention au sol (V=22.0L) | tôle d'acier revêtement époxy, tôle d'acier galvanisé | 30805 |
| 4x étagère, 2x bac de rétention au sol (V=22.0L), 4x caillebotis, 2x bac de rétention au sol (V=22.0L) | tôle d'acier galvanisé | 30806 |
| En haut: 2x étagère, 2x caillebotis, 1x bac de rétention au sol (V=22.0L), 1x bac de rétention au sol (V=22.0L) En bas: 4x étagère coulissante (V=11.0L) | tôle d'acier revêtement époxy, tôle d'acier galvanisé, tôle d'acier revêtement époxy/PP RAL 7035 | 30807 |
| En haut: 2x étagère, 1x bac de rétention au sol (V=22.0L), 2x caillebotis, 1x bac de rétention au sol (V=22.0L) En bas: 4x étagère coulissante (V=11.0L) | tôle d'acier galvanisé, tôle d'acier revêtement époxy/PP RAL 7035 | 30808 |
| 8x étagère coulissante (V=11.0L) | tôle d'acier revêtement époxy/PP RAL 7035 | 31947 |

| Équipements | Matériau | L x P x H (mm) | 1) | 2) | 3) | Code article |
|-------------------------------------------------------------------------------------------------|-------------------------------------------|------------------|-------|-------|-------|--------------|
| Étagère | tôle d'acier galvanisé | | 50,00 | | | 30838 |
| Étagère | tôle d'acier revêtement époxy | | 50,00 | | | 30837 |
| Caillebotis | tôle d'acier galvanisé | 464 x 408 x 41 | 50,00 | | | 30584 |
| Bac de rétention au sol pour armoires à paroi de séparation centrale verticale | tôle d'acier galvanisé | 469 x 412 x 118* | | 22,00 | 20,00 | 30840 |
| Bac de rétention au sol avec caillebotis pour armoires à paroi de séparation centrale verticale | tôle d'acier revêtement époxy bleu | 466 x 406 x 136* | | 22,00 | 20,00 | 30841 |
| Étagère coulissante pour armoires à paroi de séparation centrale verticale | tôle d'acier revêtement époxy/PP RAL 7035 | 370 x 417 x 89* | 30,00 | 11,00 | 10,00 | 30839 |
| Box pour produits chimiques | PP bleu | 410 x 300 x 260 | | | | 30038 |

* 1 x P correspond à la surface de dépose utile

1) Capacité de charge (kg), 2) Volume de rétention (litres), 3) Volume max. des récipients dans l'armoire (litres)

| Accessoires | Matériau | L x P x H (mm) | Code article |
|--------------------|---------------|-----------------|--------------|
| Filtre de recharge | charbon actif | 270 x 270 x 246 | 32952 |





STOCKAGE DES BOUTEILLES DE GAZ COMPRIMÉ

Extérieur ou intérieur ? Central ou local ?
Parfaitement adapté à vos exigences !



asecos, leader du marché dans la construction des armoires de sécurité ignifuges, vous propose une variété de produits pour le stockage, la fourniture et l'extraction des gaz comprimés et également pour la manipulation des bouteilles de gaz. En ce qui concerne les armoires de sécurité ignifuges (EN 14470-2), la norme de 90 minutes aura surpassé les anciens modèles d'armoires avec une résistance moindre aux flammes durant quelques années pour les

remplacer par des modèles de pointe. Il s'agit là pour asecos d'une raison suffisante de redoubler d'effort dans la conception de ces modèles et de les améliorer en termes d'éléments ergonomiques pour le client et de manipulation, ainsi que d'étendre l'éventail de modèles et d'accessoires disponibles. Vous trouverez des informations utiles sur la question et bien plus encore dans les pages suivantes ...





Focus sur la gamme G-LINE

Armoires pour bouteille de gaz, pour stockage interne et externe

G-ULTIMATE-90 modèle avec portes battantes

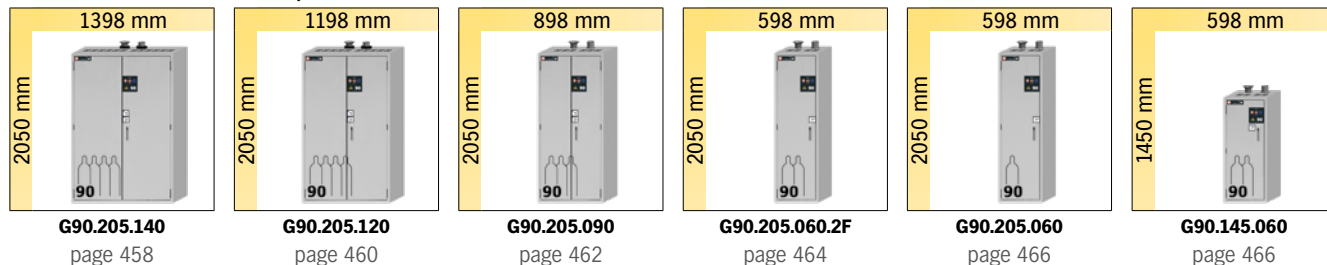

G-CLASSIC-30 modèle avec portes battantes

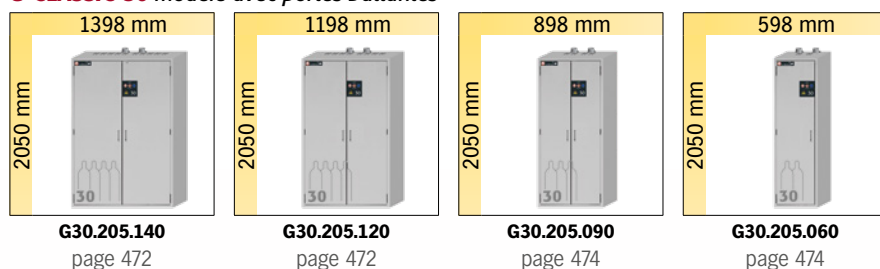

G-OD modèle avec portes battantes

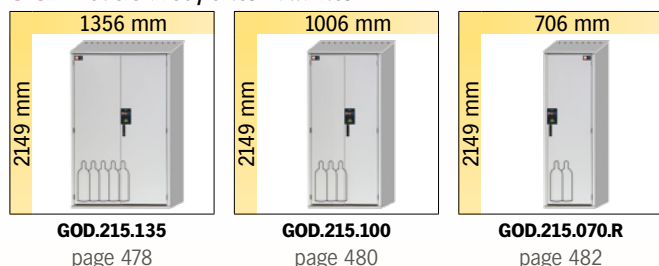

G-OD modèle avec portes battantes dotées de fenêtres fixes ou à charnières

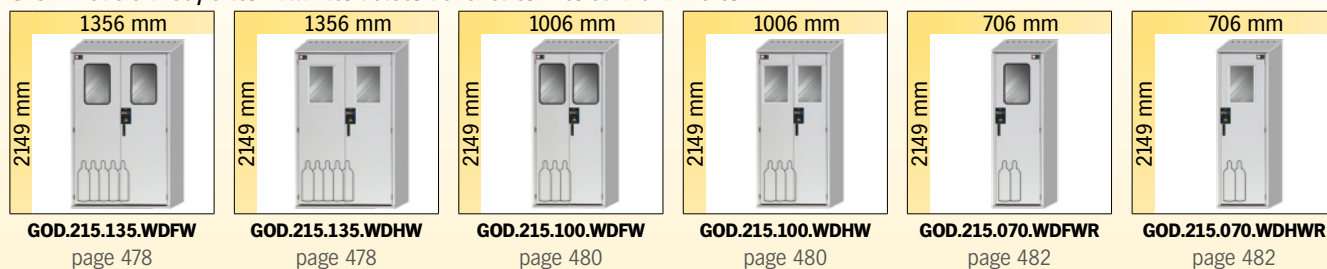

G-PG modèle avec portes battantes dotées d'un corps perforé ou fermé

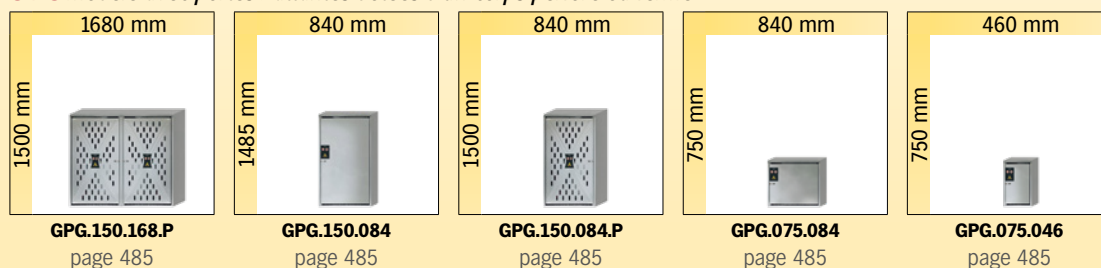



Focus sur la gamme d'armoires de sécurité G-ULTIMATE-90

Stockage certifié des gaz inflammables ou toxiques dans les zones de travail – jusqu'à 4 bouteilles de gaz de 50 Litres ou 8 bouteilles de gaz de 10 Litres



Une résistance au feu maximale

- G-ULTIMATE-90 offre un maximum de sécurité pour le stockage des bouteilles de gaz- 90 minutes de résistance au feu

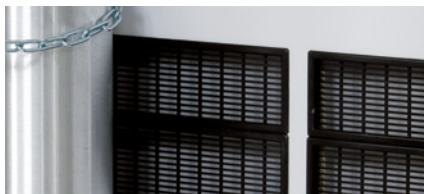

Ventilation optimale conforme à la législation

- Testée et certifiée suivant les normes allemandes GS
- Système de ventilation de l'armoire garantissant une ventilation complète et uniforme
- Perte de charge pour tous les modèles < 150 Pa (compensation de la climatisation)



Gain de place assuré

- Unique sur le marché: avec une profondeur de 60 cm, elle peut accueillir 2 bouteilles de types L50 (230-240 mm de diamètre)

Autres caractéristiques



Verrouillage

- Portes verrouillables avec serrure profilée (intégrée dans la poignée)
- L'utilisateur peut intégrer les armoires dans un système existant avec passe-partout



Conduits de tuyaux

- Grande surface destinée aux passages de conduits flexibles sur la partie supérieure de l'armoire
- Aucune isolation de tuyauterie n'est nécessaire (étoupe)



Réglage

- Le dispositif de réglage intégré au socle de l'armoire assure une compensation rapide et efficace pour un plancher irrégulier jusqu'à 10 mm

Options



Équipement intérieur

standard complet avec rails de montage, dispositif de maintien de bouteilles, sangles correspondantes et rampe

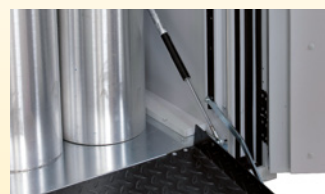

Équipement intérieur

confort complet avec rails de montage, dispositif de maintien de bouteilles, sangles correspondantes et rampe dotée d'amortisseur pneumatique



• **Étagères latérales** pour deux bouteilles de 10 litres, alternativement en modèle réglable en hauteur (aucun outil requis)



• **Étagères** en plusieurs modèles, pouvant également être installées à un angle pour les petites bouteilles de gaz



Armoires de sécurité pour le stockage des bouteilles de gaz sous pression dans les zones de travail conformément aux normes NF EN 14470-2



- **Ignifuge pendant 90 minutes** (type G90), les essais effectués sur ce type sont conformes à la norme EN 14470-2



- **Contrôlées GS**
- **50 000** ouvertures et fermetures sans aucune usure prématurée
- Bases d'essai : toutes les armoires de cette gamme sont conformes aux exigences de la loi allemande sur la sécurité des appareils et des produits



- Conforme selon les Normes EN 16121 et 16122 (EN 16121:2013+A1:2017)



- **Garantie fabricant étendue à cinq ans** avec le contrat de maintenance asecos BASIC Plus



G-LINE



G-ULTIMATE-90 ◀ 140 cm ▶



Armoire pour bouteilles de gaz
G-ULTIMATE-90 modèle G90.205.140
gris clair (RAL 7035), équipée avec 1 x équipement intérieur standard
bouteilles de gaz (tôle d'acier galvanisé et revêtement époxy)
Code article 30641-001-30642 4

Stockage certifié des gaz inflammables ou toxiques dans les zones de travail – jusqu'à 4 bouteilles de gaz de 50 Litres ou 8 bouteilles de gaz de 10 Litres

Fonction / construction:

- **Robuste et durable** : structure extérieure en acier revêtu époxy
- **Utilisation contrôlée** : portes verrouillables avec un système de fermeture centralisée (passe)
- **Installation facile** : pieds réglables intégrés
- **Installation facile de raccords et tuyaux** : hauteur intérieure élevée (1 890 mm), plusieurs possibilités de passages au-dessus de l'armoire
- **Ventilation** : conduits d'air intégrés prêts pour la connexion (DN 75) à un système d'extraction, ventilation uniforme à l'intérieur de l'armoire
- **Testé et certifié** : suivant les principes rigoureux de GS

Équipements intérieurs disponibles:

- **Maintien de bouteille** – installation variable dans l'armoire, librement réglable en profondeur, sur la largeur entière de l'armoire
- **Équipement intérieur confort** – complet avec profils de montage, rampe (L=350 mm) avec amortisseur pneumatique, maintien de bouteille et sangles correspondantes
- **Équipement intérieur standard** - complet avec profils de montage, rampe, maintien de bouteille et sangles correspondantes
- **Étagère latérale** - pour deux bouteilles de 10 litres, positionnement variable (aucun outil requis)



Cherchez-vous la bonne armoire de sécurité ?

Notre configurateur de produits en ligne optimisé vous aide à trouver la bonne solution de stockage étape par étape.

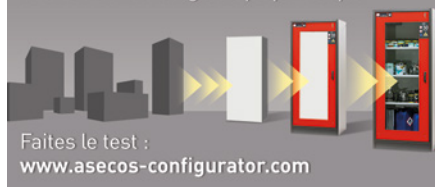

Faites le test :
www.asecos-configurator.com

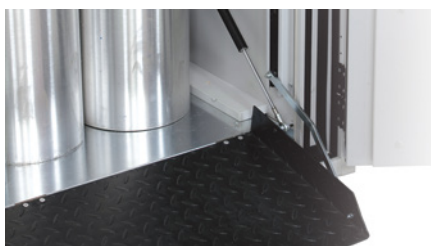

Équipement intérieur confort

angle de rampe extrêmement plat, résistance antidérapante optimale se repliant en toute légèreté



Ventilation complète
du volume intérieur



Serrure à cylindre intégrée dans la poignée de la porte
L'armoire peut être intégrée dans un système de verrouillage



Chariot pour bouteilles de gaz

Placement direct des bouteilles de gaz dans les armoires pour bouteilles de gaz asecos

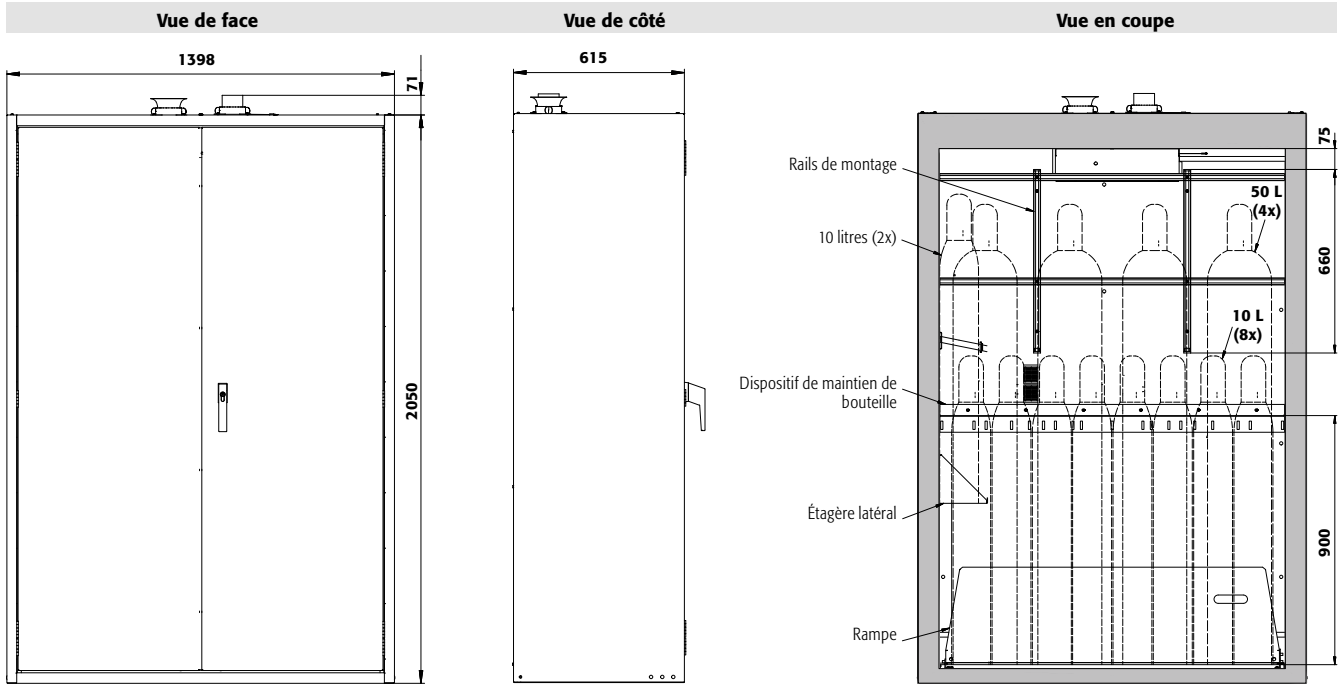

Caractéristiques techniques

G90.205.140

| | | |
|-------------------------------------------------------------------------|-------------------|-------------------|
| Dimensions l x P x H extérieur | mm | 1398 x 615 x 2050 |
| Dimensions l x P x H intérieur | mm | 1245 x 400 x 1858 |
| Poids sans équipement intérieur | kg | 690 |
| Charge maximale | kg | 600 |
| Charge répartie | kg/m ² | 571 |
| Renouvellement de l'air 10 fois | m ³ /h | 9 |
| Press. diff. (renouv. de l'air 10 fois) | Pa | 5 |
| Press. diff. (renouv. de l'air 10 fois - EK5/AK4) | Pa | 5 |
| Renouvellement d'air 120 fois | m ³ /h | 111 |
| Pression différentielle (renouvellement d'air 120 fois) | Pa | 54 |
| Pression différentielle (renouvellement d'air 120 fois EK5/AK4) | Pa | 143 |

Vue de dessus

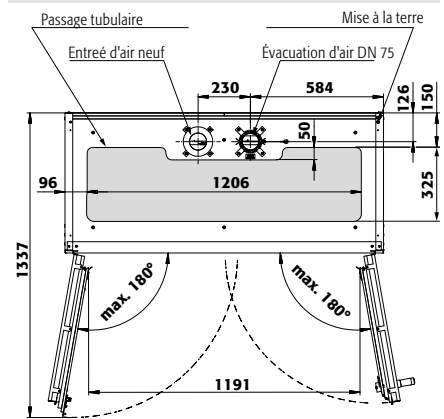

2 couleurs de porte sont disponibles sans frais supplémentaires :



Exemple de commande
Pour bien remplir votre bon de commande



G-LINE

| Modèle | Information / équipement | Code article | | |
|------------------------------------------------------------------------------------------------------------------------------------------------------------|--------------------------------------------|------------------|--------|--------------|
| G90.205.140 | corps sans équipement intérieur | 30641 | | |
| Couleur du corps | Couleur de porte | Code article | | |
| Gris clair RAL 7035 | gris clair RAL 7035 | 001 4 | | |
| Blanc Laboratoire (sim. RAL 9016) | blanc Laboratoire (sim. RAL 9016) | 005 4 | | |
| Packs d'équipement (commande uniquement possible en même temps que l'armoire) | Matériau | Code article | | |
| 1x équipement intérieur standard bouteilles de gaz | tôle d'acier galvanisé et revêtement époxy | 30642 4 | | |
| 1x équipement intérieur confort bouteilles de gaz | tôle d'acier galvanisé et revêtement époxy | 30643 4 | | |
| Équipements | Matériau | L x P x H (mm) | kg | Code article |
| Étagère | tôle d'acier revêtement époxy RAL 7035 | 1235 x 241 x 25* | 75,00 | 30644 2 |
| Étagère inclinée pour le stockage de petites bouteilles | tôle d'acier revêtement époxy RAL 7035 | 1235 x 372 x 28* | 75,00 | 30399 2 |
| Callebotis comme niveaux de stockage | acier galvanisé | 1233 x 280 x 30 | 180,00 | 30645 4 |
| Chaîne de sécurité en lieu et place des sangles | acier galvanisé | | | 30646 2 |
| Étagère latérale pour bouteilles | tôle d'acier revêtement époxy RAL 7035 | 350 x 175 x 175 | 75,00 | 30647 2 |
| Étagère latérale pour bouteilles réglable en hauteur sans outils | tôle d'acier revêtement époxy RAL 7035 | 350 x 175 x 175 | 75,00 | 30648 2 |
| Porte-bouteille pour petites bouteilles (2 et 3 litres) sur étagères inclinées | tôle d'acier revêtement époxy RAL 7035 | | | 30847 2 |
| Porte-bouteille composé d'un dispositif de maintien de bouteille, y compris 2 sangles et un dispositif de montage flexible en hauteur sur la paroi arrière | tôle d'acier revêtement époxy | | | 30650 2 |
| Accessoires | | | | Code article |
| Porte-documents DIN A5 | | | | 30793 2 |
| Raccords Ermeto | | | | 5981 2 |
| Préparation conduit presse-étoupe | | | | 30649 2 |
| Sangle additionnel | | | | 13181 2 |
| Chariot pour bouteille de gaz, pour 1 bouteille de 50 litres | | | | 26294 2 |
| Dispositif de verrouillage pour une porte de battante | | | | 29818 8 |

* l x P correspond à la surface de dépose utile / 1) Capacité de charge (kg)



G-ULTIMATE-90 ◀ 120 cm ▶



Armoire pour bouteilles de gaz
G-ULTIMATE-90 modèle G90.205.120
gris clair (RAL 7035), équipée avec 1 x équipement intérieur confort bouteilles de gaz (tôle d'acier galvanisé et revêtement époxy)
Code article 30657-001-30659

Stockage certifié des gaz inflammables ou toxiques dans les zones de travail – jusqu'à 4 bouteilles de gaz de 50 Litres

Fonction / construction:

- **Robuste et durable** : structure extérieure en acier revêtu époxy
- **Utilisation contrôlée** : portes verrouillables avec un système de fermeture centralisée (passe)
- **Installation facile** : pieds réglables intégrés
- **Installation facile de raccords et tuyaux** : hauteur intérieure élevée (1 890 mm), plusieurs possibilités de passages au-dessus de l'armoire
- **Ventilation** : conduits d'air intégrés prêts pour la connexion (DN 75) à un système d'extraction, ventilation uniforme à l'intérieur de l'armoire
- **Testé et certifié** : suivant les principes rigoureux de GS

Équipements intérieurs disponibles:

- **Maintien de bouteille** – installation variable dans l'armoire, librement réglable en profondeur, sur la largeur entière de l'armoire
- **Équipement intérieur confort** – complet avec profils de montage, rampe (L=350 mm) avec amortisseur pneumatique, maintien de bouteille et sangles correspondantes
- **Équipement intérieur standard** - complet avec profils de montage, rampe, maintien de bouteille et sangles correspondantes
- **Étagère latérale** - pour deux bouteilles de 10 litres, positionnement variable (aucun outil requis)



Étagère latéral
pour deux bouteilles de 10 litres, positionnement réglable (aucun outil requis)

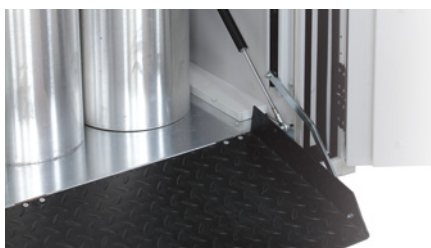

Équipement intérieur confort
angle de rampe extrêmement plat, résistance antidérapante optimale se repliant en toute légèreté

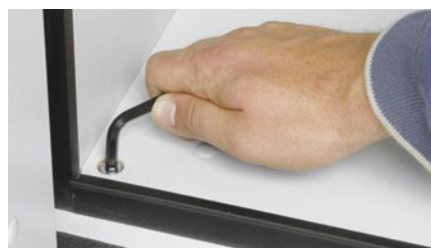

Dispositifs de réglage
Pour compenser les inégalités du sol



Ventilation complète
du volume intérieur



Serrure à cylindre intégrée dans la poignée de la porte
L'armoire peut être intégrée dans un système de verrouillage



Hauteur intérieure élevée
Montage efficace et facile des tuyaux de raccordement et de l'équipement de gaz dans l'armoire

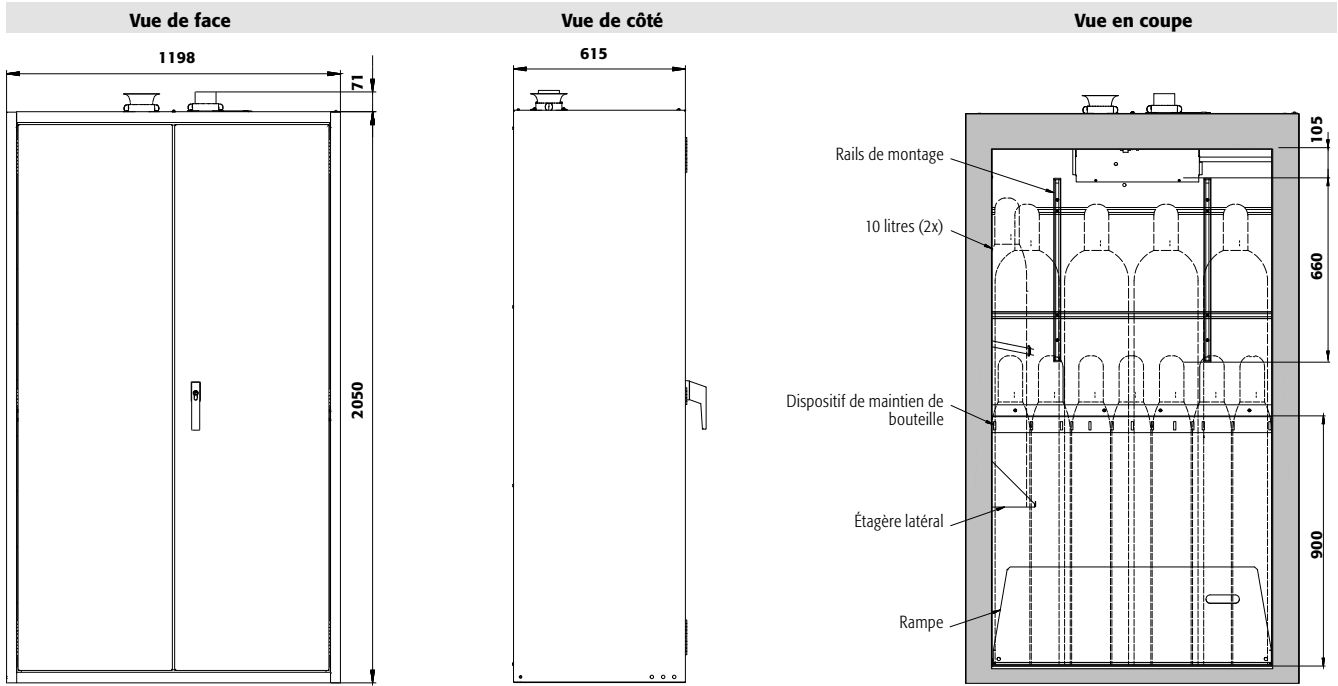

Caractéristiques techniques

G90.205.120

| | | |
|-------------------------------------------------------------------------|-------------------|-------------------|
| Dimensions l x P x H extérieur | mm | 1198 x 615 x 2050 |
| Dimensions l x P x H intérieur | mm | 1045 x 400 x 1858 |
| Poids sans équipement intérieur | kg | 610 |
| Charge maximale | kg | 600 |
| Charge répartie | kg/m ² | 625 |
| Renouvellement de l'air 10 fois | m ³ /h | 8 |
| Press. diff. (renouv. de l'air 10 fois) | Pa | 5 |
| Press. diff. (renouv. de l'air 10 fois - EK5/AK4) | Pa | 5 |
| Renouvellement d'air 120 fois | m ³ /h | 93 |
| Pression différentielle (renouvellement d'air 120 fois) | Pa | 49 |
| Pression différentielle (renouvellement d'air 120 fois EK5/AK4) | Pa | 103 |

Vue de dessus

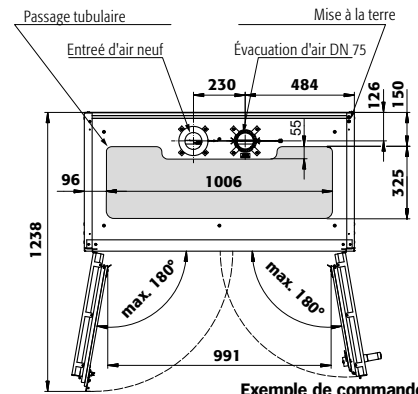

Exemple de commande

Pour bien remplir votre bon de commande



2 couleurs de porte sont disponibles sans frais supplémentaires :



| Modèle | Information / équipement | Code article | | |
|------------------------------------------------------------------------------------------------------------------------------------------------------------|--------------------------------------------|------------------|------------------|--------------|
| G90.205.120 | corps sans équipement intérieur | 30657 | | |
| Couleur du corps | Couleur de porte | Code article | | |
| Gris clair RAL 7035 | gris clair RAL 7035 | 001 4 | | |
| Blanc Laboratoire (sim. RAL 9016) | blanc Laboratoire (sim. RAL 9016) | 005 4 | | |
| Packs d'équipement (commande uniquement possible en même temps que l'armoire) | Matériau | Code article | | |
| 1x équipement intérieur standard bouteilles de gaz | tôle d'acier galvanisé et revêtement époxy | 30658 4 | | |
| 1x équipement intérieur confort bouteilles de gaz | tôle d'acier galvanisé et revêtement époxy | 30659 4 | | |
| Équipements | Matériau | L x P x H (mm) | kg ¹⁾ | Code article |
| Étagère | tôle d'acier revêtement époxy RAL 7035 | 1035 x 241 x 25* | 75,00 | 30660 2 |
| Étagère inclinée pour le stockage de petites bouteilles | tôle d'acier revêtement époxy RAL 7035 | 1040 x 432 x 30* | 75,00 | 30771 2 |
| Callebotis comme niveaux de stockage | acier galvanisé | 1033 x 280 x 30 | 180,00 | 30661 4 |
| Chaîne de sécurité | acier galvanisé | | | 30662 2 |
| Étagère latérale pour bouteilles | tôle d'acier revêtement époxy RAL 7035 | 350 x 175 x 175 | 75,00 | 30647 2 |
| Étagère latérale pour bouteilles réglable en hauteur sans outils | tôle d'acier revêtement époxy RAL 7035 | 350 x 175 x 175 | 75,00 | 30648 2 |
| Porte-bouteille pour petites bouteilles (2 et 3 litres) sur étagères inclinées | tôle d'acier revêtement époxy RAL 7035 | | | 30847 2 |
| Porte-bouteille composé d'un dispositif de maintien de bouteille, y compris 2 sangles et un dispositif de montage flexible en hauteur sur la paroi arrière | tôle d'acier revêtement époxy | | | 30650 2 |
| Accessoires | | | | Code article |
| Porte-documents DIN A5 | | | | 30793 2 |
| Raccords Ermeto | | | | 5981 2 |
| Préparation conduit presse-étoupe | | | | 30649 2 |
| Sangle additionnel | | | | 13181 2 |
| Chariot pour bouteille de gaz, pour 1 bouteille de 50 litres | | | | 26294 2 |
| Dispositif de verrouillage pour une porte de battante | | | | 29818 8 |

* l x P correspond à la surface de dépose utile / 1) Capacité de charge (kg)



G-ULTIMATE-90 ◀ 090 cm ▶



Armoire pour bouteilles de gaz
G-ULTIMATE-90 modèle G90.205.090
 gris clair (RAL 7035), équipée avec 1 x équipement intérieur standard
 bouteilles de gaz (tôle d'acier galvanisé et revêtement époxy)
Code article 30667-001-30668

Stockage certifié des gaz inflammables ou toxiques dans les zones de travail – jusqu'à 3 bouteilles de gaz de 50 Litres

Fonction / construction:

- **Robuste et durable** : structure extérieure en acier revêtu époxy
- **Utilisation contrôlée** : portes verrouillables avec un système de fermeture centralisée (passe)
- **Installation facile** : pieds réglables intégrés
- **Installation facile de raccords et tuyaux** : hauteur intérieure élevée (1 890 mm), plusieurs possibilités de passages au-dessus de l'armoire
- **Ventilation** : conduits d'air intégrés prêts pour la connexion (DN 75) à un système d'extraction, ventilation uniforme à l'intérieur de l'armoire
- **Testé et certifié** : suivant les principes rigoureux de GS

Équipements intérieurs disponibles:

- Maintien de bouteille – installation variable dans l'armoire, librement réglable en profondeur, sur la largeur entière de l'armoire
- Équipement intérieur confort – complet avec profils de montage, rampe (L=350 mm) avec amortisseur pneumatique, maintien de bouteille et sangles correspondantes
- Équipement intérieur standard - complet avec profils de montage, rampe, maintien de bouteille et sangles correspondantes
- Étagère latérale - pour deux bouteilles de 10 litres, positionnement variable (aucun outil requis)



Cherchez-vous la bonne armoire de sécurité ?

Notre configurateur de produits en ligne optimisé vous aide à trouver la bonne solution de stockage étape par étape.



Faites le test :
www.asecos-configurator.com

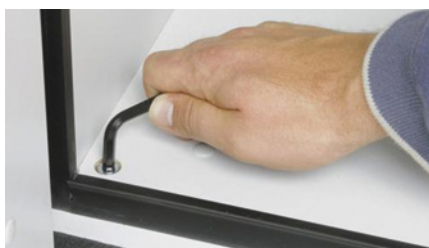

Dispositifs de réglage
 Pour compenser les inégalités du sol



Chariot pour bouteilles de gaz
 Placement direct des bouteilles de gaz dans les armoires pour bouteilles de gaz asecos



Ventilation complète
 du volume intérieur



Hauteur intérieure élevée
 Montage efficace et facile des tuyaux de raccordement et de l'équipement de gaz dans l'armoire

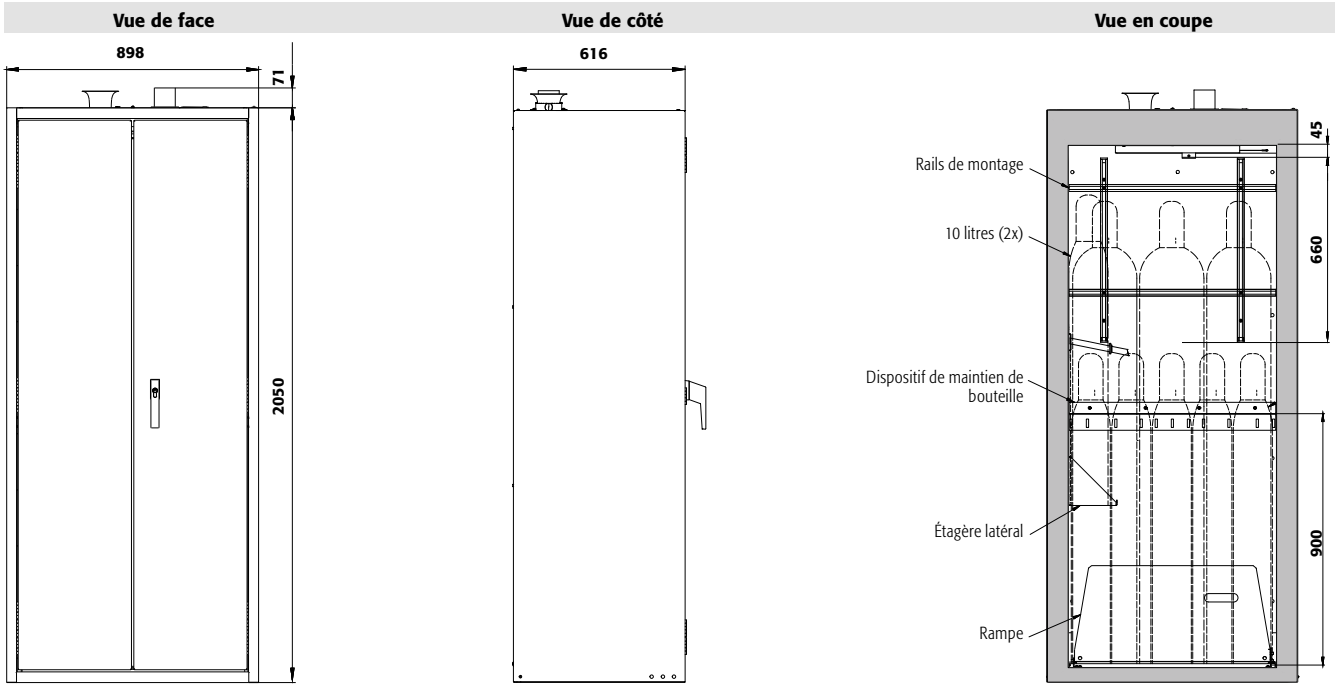

Caractéristiques techniques

G90.205.090

| | | |
|-------------------------------------------------------------------------|-------------------|------------------|
| Dimensions l x P x H extérieur | mm | 898 x 615 x 2050 |
| Dimensions l x P x H intérieur | mm | 745 x 425 x 1858 |
| Poids sans équipement intérieur | kg | 490 |
| Charge maximale | kg | 600 |
| Charge répartie | kg/m ² | 752 |
| Renouvellement de l'air 10 fois | m ³ /h | 6 |
| Press. diff. (renouv. de l'air 10 fois) | Pa | 5 |
| Press. diff. (renouv. de l'air 10 fois - EK5/AK4) | Pa | 5 |
| Renouvellement d'air 120 fois | m ³ /h | 66 |
| Pression différentielle (renouvellement d'air 120 fois) | Pa | 42 |
| Pression différentielle (renouvellement d'air 120 fois EK5/AK4) | Pa | 147 |

Vue de dessus

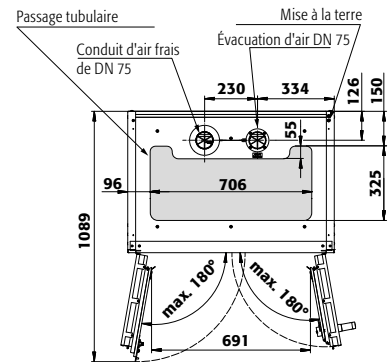

2 couleurs de porte sont disponibles sans frais supplémentaires :



Exemple de commande
Pour bien remplir votre bon de commande



| Modèle | Information / équipement | Code article | | |
|------------------------------------------------------------------------------------------------------------------------------------------------------------|--------------------------------------------|-----------------|------------------|--------------|
| G90.205.090 | corps sans équipement intérieur | 30667 | | |
| Couleur du corps | Couleur de porte | Code article | | |
| Gris clair RAL 7035 | gris clair RAL 7035 | 001 4 | | |
| Blanc Laboratoire (sim. RAL 9016) | blanc Laboratoire (sim. RAL 9016) | 005 4 | | |
| Packs d'équipement (commande uniquement possible en même temps que l'armoire) | Matériau | Code article | | |
| 1x équipement intérieur standard bouteilles de gaz | tôle d'acier galvanisé et revêtement époxy | 30668 4 | | |
| 1x équipement intérieur confort bouteilles de gaz | tôle d'acier galvanisé et revêtement époxy | 30669 4 | | |
| Équipements | Matériau | L x P x H (mm) | kg ¹⁾ | Code article |
| Étagère | tôle d'acier revêtement époxy RAL 7035 | 735 x 241 x 25* | 75,00 | 30670 2 |
| Étagère inclinée pour le stockage de petites bouteilles | tôle d'acier revêtement époxy RAL 7035 | 740 x 432 x 30* | 75,00 | 30787 2 |
| Callebotis comme niveaux de stockage | acier galvanisé | 733 x 280 x 30 | 180,00 | 30671 4 |
| Chaîne de sécurité en lieu et place des sangles | acier galvanisé | | | 30672 2 |
| Étagère latérale pour bouteilles | tôle d'acier revêtement époxy RAL 7035 | 350 x 175 x 175 | 75,00 | 30647 2 |
| Étagère latérale pour bouteilles réglable en hauteur sans outils | tôle d'acier revêtement époxy RAL 7035 | 350 x 175 x 175 | 75,00 | 30648 2 |
| Porte-bouteille pour petites bouteilles (2 et 3 litres) sur étagères inclinées | tôle d'acier revêtement époxy RAL 7035 | | | 30847 2 |
| Porte-bouteille composé d'un dispositif de maintien de bouteille, y compris 2 sangles et un dispositif de montage flexible en hauteur sur la paroi arrière | tôle d'acier revêtement époxy | | | 30650 2 |
| Accessoires | | | | Code article |
| Porte-documents DIN A5 | | | | 30793 2 |
| Raccords Ermeto | | | | 5981 2 |
| Préparation conduit presse-étoupe | | | | 30649 2 |
| Sangle additionnel | | | | 13181 2 |
| Chariot pour bouteille de gaz, pour 1 bouteille de 50 litres | | | | 26294 2 |
| Dispositif de verrouillage pour une porte de battante | | | | 29818 8 |

* l x P correspond à la surface de dépose utile / 1) Capacité de charge [kg]



G-ULTIMATE-90 ◀ 060 cm ▶



Armoire pour bouteilles de gaz
G-ULTIMATE-90 modèle G90.205.060.2F
 gris clair (RAL 7035), équipée avec 1 x équipement intérieur standard
 bouteilles de gaz (tôle d'acier galvanisé et revêtement époxy)
Code article 30678-001-30682 4

Stockage certifié des gaz inflammables ou toxiques dans les zones de travail – jusqu'à 2 bouteilles de gaz de 50 Litres

Fonction / Construction :

- **Robuste et durable** : structure extérieure en acier revêtu époxy
- **Vue d'ensemble optimale** : une porte battante vitrée type 90 minutes en option assure un contrôle confortable du niveau de remplissage et de la pression du chariot pour bouteille de gaz
- **Utilisation contrôlée** : porte verrouillable, compatible avec fermeture centralisée
- **Installation facile** : pieds réglables intégrés
- **Installation facile de raccords et tuyaux** : hauteur intérieure élevée (1 890 mm), plusieurs possibilités de passages au-dessus de l'armoire
- **Ventilation** : conduits d'air intégrés prêts pour la connexion (DN 75) à un système d'extraction, ventilation uniforme à l'intérieur de l'armoire
- **Testé et certifié** : suivant les principes rigoureux de GS

Équipement intérieurs disponibles :

- Équipement intérieur standard - complet avec profils de montage, rampe, maintien de bouteille et sangles correspondantes

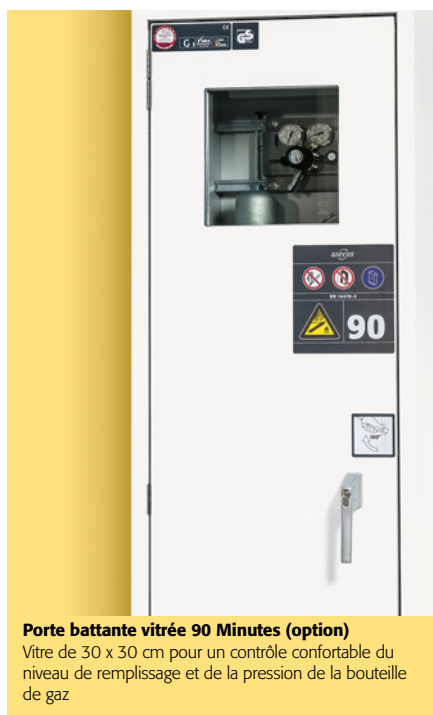

Porte battante vitrée 90 Minutes (option)

Vitre de 30 x 30 cm pour un contrôle confortable du niveau de remplissage et de la pression de la bouteille de gaz



Dispositifs de réglage

Pour compenser les inégalités du sol



Hauteur intérieure élevée

Montage efficace et facile des tuyaux de raccordement et de l'équipement de gaz dans l'armoire



Chariot pour bouteilles de gaz

Placement direct des bouteilles de gaz dans les armoires pour bouteilles de gaz asecos



Vue de face

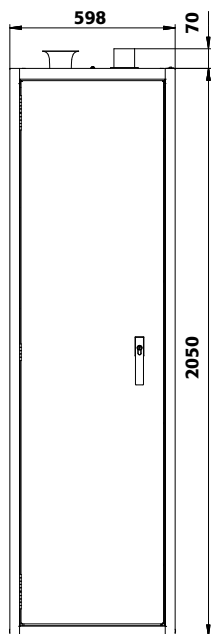

Vue de côté

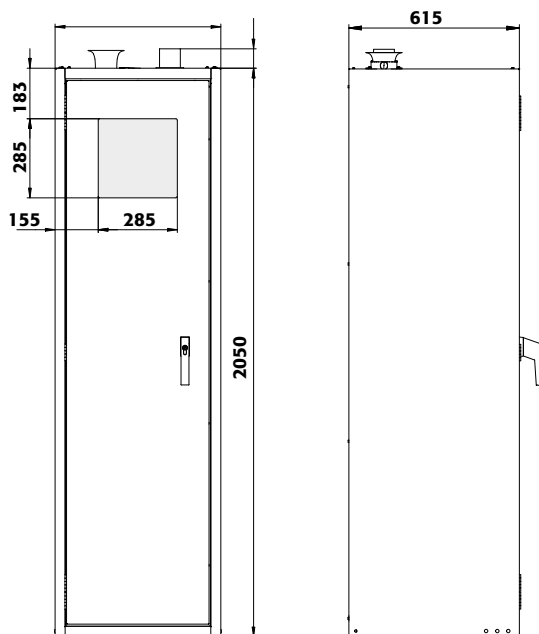

Vue en coupe

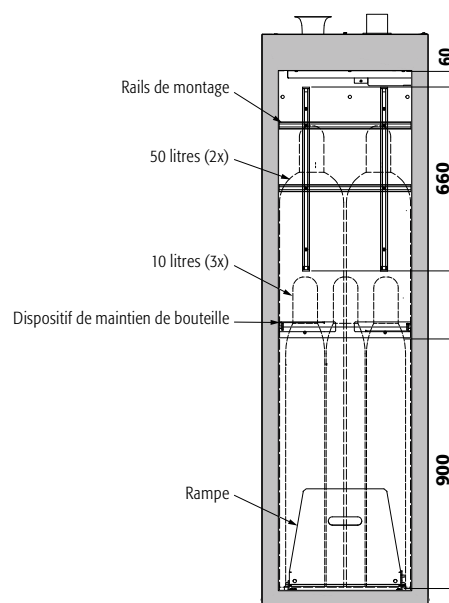

Caractéristiques techniques

G90.205.060.2F

| | | |
|-------------------------------------------------------------------------|-------------------|------------------|
| Dimensions l x P x H extérieur | mm | 598 x 615 x 2050 |
| Dimensions l x P x H intérieur | mm | 477 x 425 x 1858 |
| Poids sans équipement intérieur | kg | 365 |
| Charge maximale | kg | 600 |
| Charge répartie | kg/m ² | 999 |
| Renouvellement de l'air 10 fois | m ³ /h | 4 |
| Press. diff. (renouv. de l'air 10 fois) | Pa | 5 |
| Press. diff. (renouv. de l'air 10 fois - EK5/AK4) | Pa | 5 |
| Renouvellement d'air 120 fois | m ³ /h | 45 |
| Pression différentielle (renouvellement d'air 120 fois) | Pa | 45 |
| Pression différentielle (renouvellement d'air 120 fois EK5/AK4) | Pa | 76 |

Vue de dessus

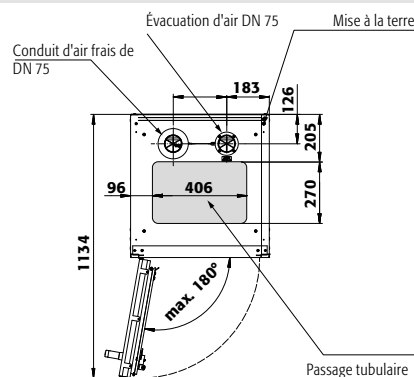

2 couleurs de porte sont disponibles sans frais supplémentaires :



Exemple de commande

Pour bien remplir votre bon de commande



| | | | |
|--|-------------------------------------------------------------------------------------------------------------------------------------------------|-----------------------------------------------------------------------------------------------------------------------------------------------------------------------------------------------------------|---------------------------------------------------------|
| | Modèle G90.205.060.2F | Information / équipement corps sans équipement intérieur, avec charnières de porte à gauche, pour bouteilles de gaz de 2 x 50 litres | Code article 30678 |
| | Couleur du corps Gris clair RAL 7035 Blanc Laboratoire (sim. RAL 9016) Gris clair RAL 7035 Blanc Laboratoire (sim. RAL 9016) | Couleur de porte gris clair RAL 7035 blanc Laboratoire (sim. RAL 9016) avec vitre de visualisation, gris clair RAL 7035 avec vitre de visualisation, blanc Laboratoire (sim. RAL 9016) | Code article 001 4 005 4 884 6 885 6 |
| | Modèle G90.205.060.2FR | Information / équipement corps sans équipement intérieur, avec charnières de porte à droite, pour bouteilles de gaz de 2 x 50 litres | Code article 30679 |
| | Couleur du corps Gris clair RAL 7035 Blanc Laboratoire (sim. RAL 9016) | Couleur de porte gris clair RAL 7035 blanc Laboratoire (sim. RAL 9016) | Code article 001 4 005 4 |
| | Packs d'équipement (commande uniquement possible en même temps que l'armoire) | Matériau | Code article |
| | 1x équipement intérieur standard bouteilles de gaz | tôle d'acier galvanisé et revêtement époxy | 30682 4 |
| | Accessoires | | Code article |
| | Raccords Ermeto | | 5981 2 |
| | Préparation conduit presse-étoupe | | 30649 2 |
| | Chariot pour bouteille de gaz, pour 1 bouteille de 50 litres | | 26294 2 |
| | Dispositif de verrouillage pour une porte de battante | | 29818 8 |
| | Porte-documents DIN A5 | | 30793 2 |

* l x P correspond à la surface de dépose utile / 1) Capacité de charge [kg]

G-LINE



G-ULTIMATE-90 ◀ 060 cm ▶



Armoire pour bouteilles de gaz
G-ULTIMATE-90 modèle G90.205.060
gris clair (RAL 7035), équipée avec 1 x équipement intérieur standard
bouteilles de gaz (tôle d'acier galvanisé et revêtement époxy)
Code article 30676-001-30680

Stockage certifié des gaz inflammables ou toxiques dans les zones de travail – jusqu'à 1 bouteille de gaz de 50 Litres ou 2 bouteilles de gaz de 10 Litres

Fonction / construction:

- **Robuste et durable** : structure extérieure en acier revêtu époxy
- **Utilisation contrôlée** : porte verrouillable, compatible avec fermeture centralisée
- **Installation facile** : pieds réglables intégrés
- **Installation facile de raccords et tuyaux** : hauteur intérieure élevée (1 890 mm), plusieurs possibilités de passages au-dessus de l'armoire
- **Ventilation** : conduits d'air intégrés prêts pour la connexion (DN 75) à un système d'extraction, ventilation uniforme à l'intérieur de l'armoire
- **Testé et certifié** : suivant les principes rigoureux de GS

Équipements intérieurs disponibles:

- **Maintien de bouteille** – installation variable dans l'armoire, librement réglable en profondeur, sur la largeur entière de l'armoire
- **Équipement intérieur confort** – complet avec profils de montage, rampe (L=350 mm) avec amortisseur pneumatique, maintien de bouteille et sangles correspondantes
- **Équipement intérieur standard** - complet avec profils de montage, rampe, maintien de bouteille et sangles correspondantes
- **Étagère latérale** - pour deux bouteilles de 10 litres, positionnement variable (aucun outil requis)



Armoire pour bouteilles de gaz
G-ULTIMATE-90 modèle G90.145.060
gris clair (RAL 7035), équipée avec 1 x équipement intérieur standard
bouteilles de gaz (tôle d'acier galvanisé et revêtement époxy)
Code article 30689-001-30691

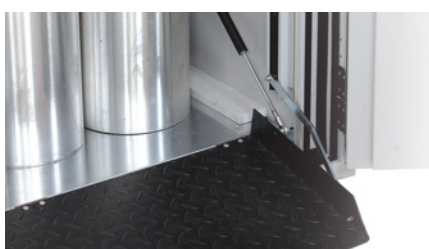

Équipement intérieur confort
angle de rampe extrêmement plat, résistance antidérapante optimale se repliant en toute légèreté



Serrure à cylindre intégrée dans la poignée de la porte
L'armoire peut être intégrée dans un système de verrouillage



Chariot pour bouteilles de gaz
Placement direct des bouteilles de gaz dans les armoires pour bouteilles de gaz asecos



Vue de face

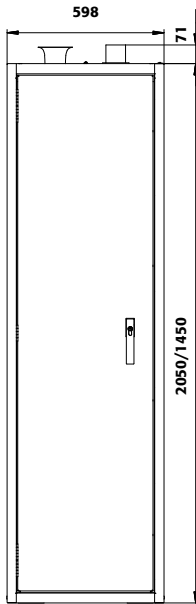

Vue de côté

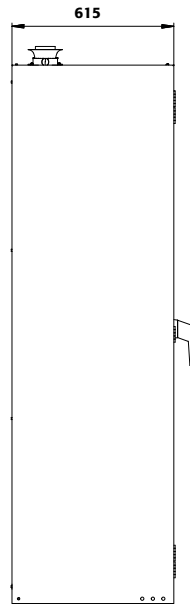

Vue en coupe

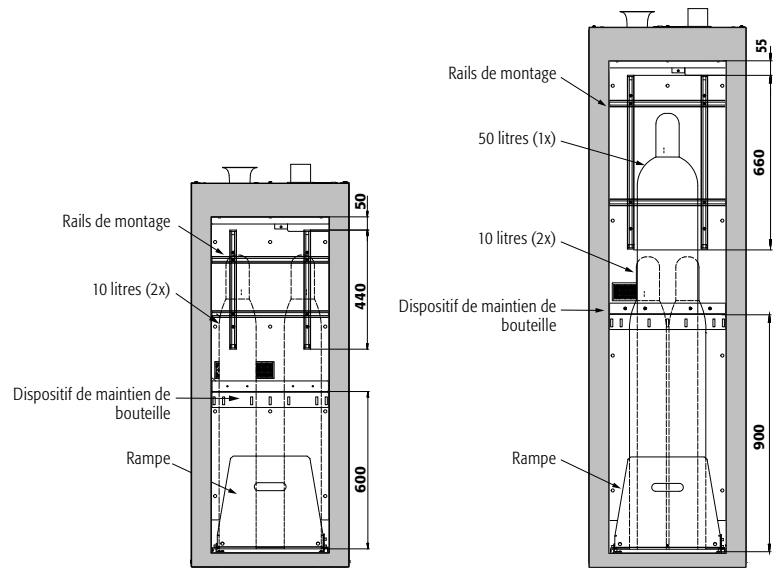

Caractéristiques techniques

| | | G90.205.060 | G90.145.060 |
|-------------------------------------------------------------------------|-------------------|--------------------|--------------------|
| Dimensions l x P x H extérieur | mm | 598 x 615 x 2050 | 598 x 615 x 1450 |
| Dimensions l x P x H intérieur | mm | 445 x 425 x 1858 | 445 x 425 x 1246 |
| Poids sans équipement intérieur | kg | 365 | 278 |
| Charge maximale | kg | 600 | 600 |
| Charge répartie | kg/m ² | 999 | 909 |
| Renouvellement de l'air 10 fois | m ³ /h | 4 | 2 |
| Press. diff. (renouv. de l'air 10 fois) | Pa | 5 | 5 |
| Press. diff. (renouv. de l'air 10 fois - EK5/AK4) | Pa | 5 | 5 |
| Renouvellement d'air 120 fois | m ³ /h | 42 | 28 |
| Pression différentielle (renouvellement d'air 120 fois) | Pa | 95 | 18 |
| Pression différentielle (renouvellement d'air 120 fois EK5/AK4) | Pa | 85 | 42 |

Vue de dessus

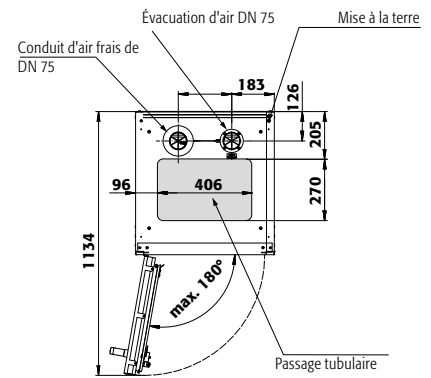

G-LINE

| Modèle | Information / équipement | Code article |
|---------------|--------------------------------------------------------------------|--------------|
| G90.205.060 | corps sans équipement intérieur, avec charnières de porte à gauche | 30676 |
| G90.205.060.R | corps sans équipement intérieur, avec charnières de porte à droite | 30677 |
| G90.145.060 | corps sans équipement intérieur, avec charnières de porte à gauche | 30689 |
| G90.145.060.R | corps sans équipement intérieur, avec charnières de porte à droite | 30690 |

| Couleur du corps | Couleur de porte | Code article |
|-----------------------------------|-----------------------------------|--------------|
| Gris clair RAL 7035 | gris clair RAL 7035 | 001 4 |
| Blanc Laboratoire (sim. RAL 9016) | blanc Laboratoire (sim. RAL 9016) | 005 4 |

| Packs d'équipement (commande uniquement possible en même temps que l'armoire) | Matériau | Code article |
|-------------------------------------------------------------------------------|--------------------------------------------|----------------|
| G90.205.060(R) | | |
| 1x équipement intérieur standard bouteilles de gaz | tôle d'acier galvanisé et revêtement époxy | 30680 4 |
| 1x équipement intérieur confort bouteilles de gaz | tôle d'acier galvanisé et revêtement époxy | 30681 6 |

| | | |
|----------------------------------------------------|--------------------------------------------|----------------|
| G90.145.060(R) | | |
| 1x équipement intérieur standard bouteilles de gaz | tôle d'acier galvanisé et revêtement époxy | 30691 4 |

| Équipements | Matériau | L x P x H (mm) | 1) | Code article |
|--------------------------------------------------------------------------------|----------------------------------------|-----------------|-------|----------------|
| G90.205.060(R) | | | | |
| Étagère | tôle d'acier revêtement époxy RAL 7035 | 435 x 241 x 25* | 75,00 | 30683 2 |
| Étagère inclinée pour le stockage de petites bouteilles | tôle d'acier revêtement époxy RAL 7035 | 440 x 432 x 30* | 75,00 | 30788 2 |
| Porte-bouteille pour petites bouteilles (2 et 3 litres) sur étagères inclinées | tôle d'acier revêtement époxy RAL 7035 | | | 30847 2 |
| Étagère latérale pour bouteilles | tôle d'acier revêtement époxy RAL 7035 | 350 x 175 x 175 | 75,00 | 30647 2 |
| Étagère latérale pour bouteilles réglable en hauteur sans outils | tôle d'acier revêtement époxy RAL 7035 | 350 x 175 x 175 | 75,00 | 30648 2 |

| | | |
|-------------------------------------------------|-----------------|----------------|
| G90.145.060(R) | | |
| Chaîne de sécurité en lieu et place des sangles | acier galvanisé | 30684 2 |

| Accessoires pour tous les modèles | | |
|--------------------------------------------------------------|----------------------------------------|----------------|
| Raccords Ermeto | tôle d'acier revêtement époxy | 5981 2 |
| Sangle additionnel | PE noir | 13181 2 |
| Préparation conduit presse-étoupe | tôle d'acier revêtement époxy RAL 7035 | 30649 2 |
| Chariot pour bouteille de gaz, pour 1 bouteille de 50 litres | | 26294 2 |
| Porte-documents DIN A5 | polystyrène | 30793 2 |
| Dispositif de verrouillage pour une porte de battante | | 29818 8 |



MODELE GROUPE G-ULTIMATE-90 - SOLUTIONS SPECIALES

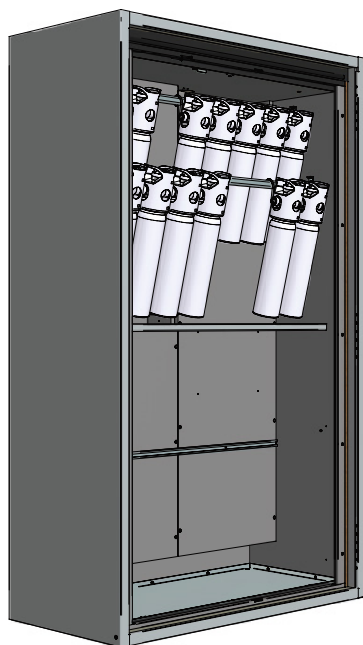

Stockage suspendu

de bouteilles de gaz spéciales, en prenant le modèle G90.205.120 comme un exemple

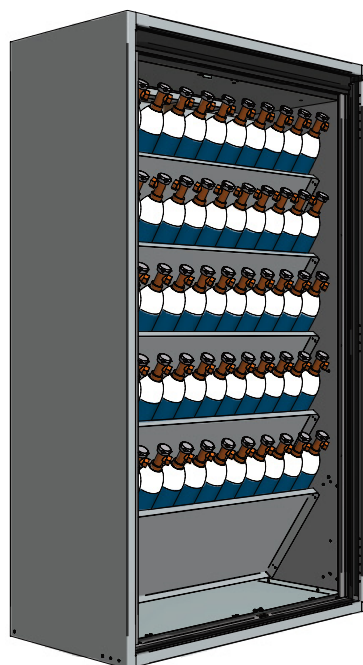

Stockage de bouteilles de 2 litres (nombre max)

en prenant le modèle G90.205.120 comme un exemple, avec 5 étagères inclinées (Commande No 30771)

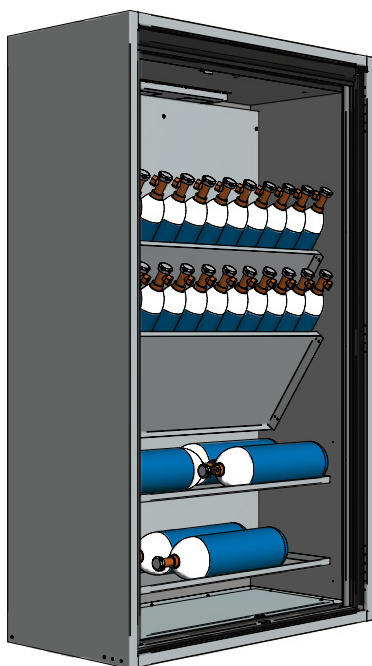

Stockage combiné

de bouteilles de 3 et 5 litres, en prenant le modèle G90.205.120 comme un exemple, avec 2 étagères inclinées (Commande No 30771) et 2 étagères (Commande No 30660)

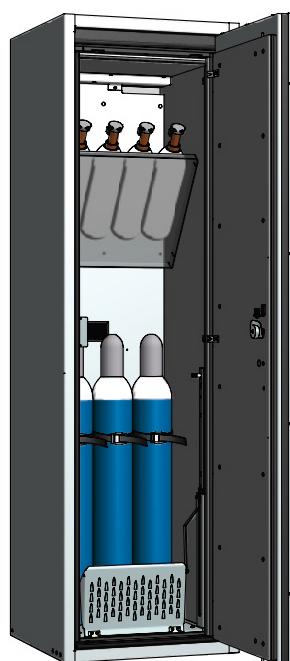

Stockage combiné

de bouteilles de 2 et 10 litres, en prenant le modèle G90.205.060.R comme un exemple, et 1 étagère inclinée avec équipement intérieur standard (Commande No 30782) et 1 étagère inclinée (Commande No 30788)



Focus sur la gamme d'armoires de sécurité G-CLASSIC-30

Stockage certifié des gaz inflammables ou toxiques dans les zones de travail – jusqu'à 4 bouteilles de gaz de 50 Litres ou 8 bouteilles de gaz de 10 Litres



Une technologie éprouvée

- G-CLASSIC-30 a su convaincre grâce à sa technique éprouvée

Stockage directement en industries et en laboratoires

- Un stockage sûr disponible sur le lieu de travail-30 min de résistance au feu

Autres caractéristiques



Verrouillage

- Portes verrouillables avec serrure à cylindre profilée
- L'utilisateur peut intégrer les armoires dans un système existant avec passe-partout

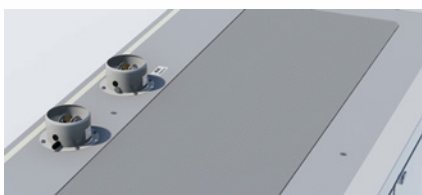

Conduits de tuyaux

- Grande surface destinée aux passages de conduits flexibles sur la partie supérieure de l'armoire
- Aucune isolation de tuyauterie n'est nécessaire (étoupe)



Réglage

- Le dispositif de réglage intégré au socle de l'armoire assure une compensation rapide et efficace pour un plancher irrégulier jusqu'à 10 mm

Options



• Équipement intérieur

standard complet avec rails de montage, dispositif de maintien de bouteilles, sangles correspondantes et rampe



- **Étagères latérales** pour deux bouteilles de 10 litres, alternativement en modèle réglable en hauteur (aucun outil requis)



- **Étagères** en plusieurs modèles



Armoires de sécurité pour le stockage des bouteilles de gaz sous pression dans les zones de travail conformément aux normes NF EN 14470-2



- Avec une résistance au feu de 30 minutes (type G30), les essais effectués sur ce type sont conformes à la norme EN 14470-2



- Conforme selon les Normes EN 16121 et 16122 (EN 16121:2013+A1:2017)



- Garantie fabricant étendue à cinq ans avec le contrat de maintenance asecos BASIC Plus



G-LINE



Armoire pour bouteilles de gaz
G-CLASSIC-30 modèle G30.205.140
 gris clair (RAL 7035), équipée avec 1 x équipement intérieur standard
 bouteilles de gaz (tôle d'acier galvanisé et revêtement époxy)
Code article 30651-001-30652

Caractéristiques techniques

| | | G30.205.140 |
|-----------------------------------------------------------------|-------------------|--------------------|
| Dimensions l x P x H extérieur | mm | 1398 x 616 x 2050 |
| Dimensions l x P x H intérieur | mm | 1294 x 479 x 1874 |
| Poids sans équipement intérieur | kg | 545 |
| Renouvellement de l'air 10 fois | m ³ /h | 12 |
| Press. diff. (renouv. de l'air 10 fois) | Pa | 5 |
| Renouvellement d'air 120 fois | m ³ /h | 139 |
| Pression différentielle (renouvellement d'air 120 fois) | Pa | 143 |
| Charge répartie | kg/m ² | 507 |
| Charge maximale | kg | 600 |

Caractéristiques techniques

| | | G30.205.120 |
|-----------------------------------------------------------------|-------------------|--------------------|
| Dimensions l x P x H extérieur | mm | 1198 x 616 x 2050 |
| Dimensions l x P x H intérieur | mm | 1094 x 479 x 1874 |
| Poids sans équipement intérieur | kg | 485 |
| Renouvellement de l'air 10 fois | m ³ /h | 10 |
| Press. diff. (renouv. de l'air 10 fois) | Pa | 5 |
| Renouvellement d'air 120 fois | m ³ /h | 118 |
| Pression différentielle (renouvellement d'air 120 fois) | Pa | 103 |
| Charge répartie | kg/m ² | 560 |
| Charge maximale | kg | 600 |

Stockage certifié des gaz inflammables ou toxiques dans les zones de travail – jusqu'à 4 bouteilles de gaz de 50 litres

Fonction / construction:

- **Robuste et durable** : structure extérieure en acier revêtu époxy
- **Utilisation contrôlée** : portes verrouillables avec un système de fermeture centralisée (passe)
- **Installation facile** : pieds réglables intégrés
- **Installation facile de raccords et tuyaux** : hauteur intérieure élevée (1 890 mm), plusieurs possibilités de passages au-dessus de l'armoire
- **Ventilation** : conduits d'air intégrés prêts pour la connexion (DN 75) à un système d'extraction, ventilation uniforme à l'intérieur de l'armoire

Équipements intérieurs disponibles:

- Dispositif de maintien de bouteilles sur toute la largeur de l'armoire
- Équipement intérieur standard - complet avec profils de montage, rampe, maintien de bouteille et sangles correspondantes
- Étagère latérale - pour deux bouteilles de 10 litres, positionnement variable (aucun outil requis)



Armoire pour bouteilles de gaz
G-CLASSIC-30 modèle G30.205.120
 gris clair (RAL 7035), équipée avec 1 x équipement intérieur standard
 bouteilles de gaz (tôle d'acier galvanisé et revêtement époxy)
Code article 30663-001-30664

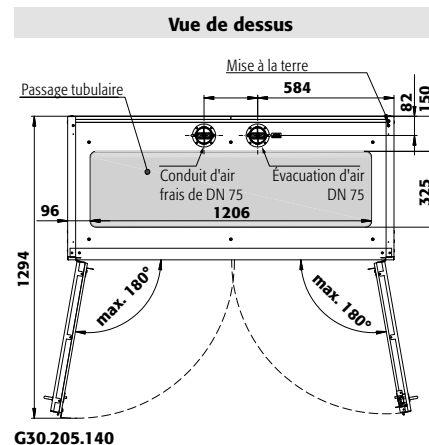
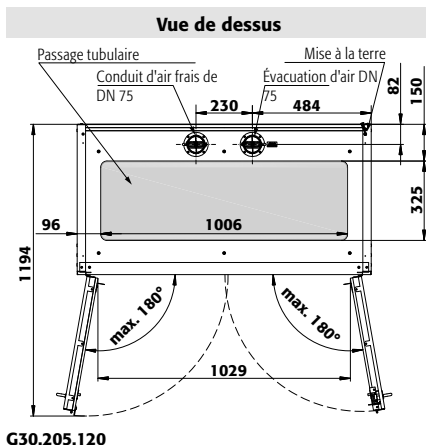
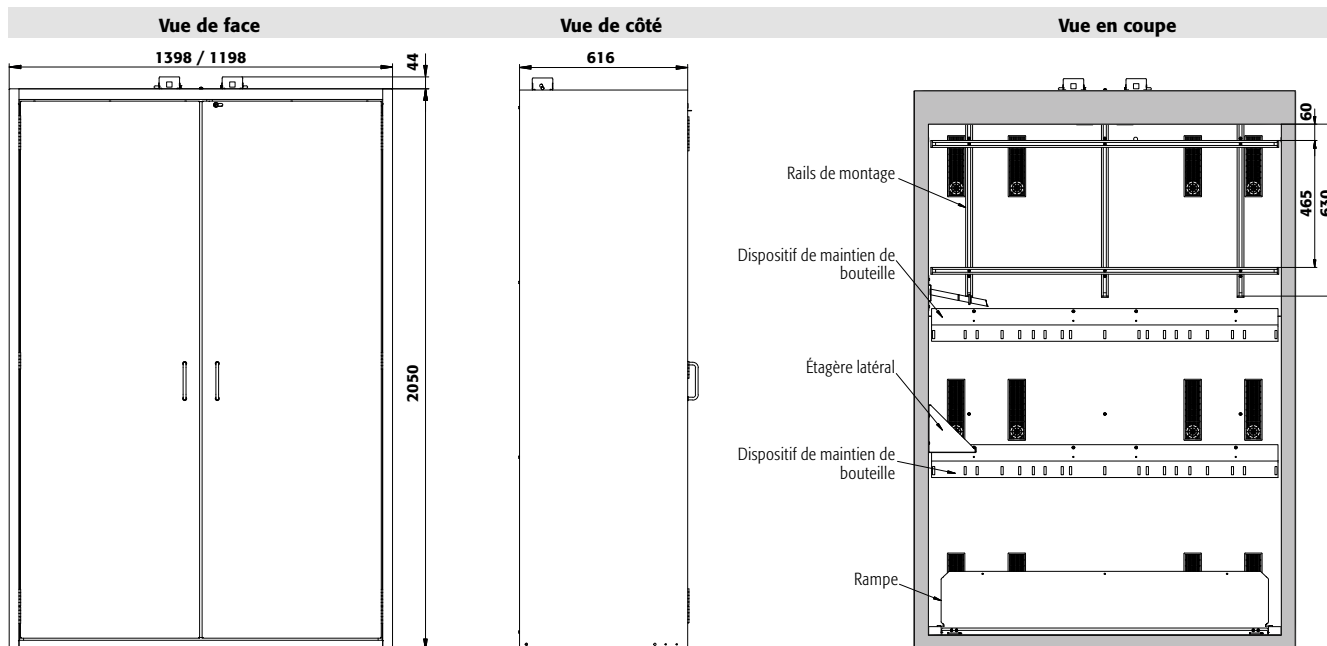

Exemple de commande
Pour bien remplir votre bon de commande



| Modèle | Information / équipement | Code article |
|-------------|---------------------------------|--------------|
| G30.205.140 | corps sans équipement intérieur | 30651 |
| G30.205.120 | corps sans équipement intérieur | 30663 |

| Couleur du corps | Couleur de porte | Code article |
|---------------------|---------------------|------------------|
| Gris clair RAL 7035 | gris clair RAL 7035 | 001 ⁴ |

| Packs d'équipement (commande uniquement possible en même temps que l'armoire) | Matériau | Code article |
|-------------------------------------------------------------------------------|--------------------------------------------|--------------------|
| G30.205.140 | | |
| 1x équipement intérieur standard bouteilles de gaz | tôle d'acier galvanisé et revêtement époxy | 30652 ⁴ |
| G30.205.120 | | |
| 1x équipement intérieur standard bouteilles de gaz | tôle d'acier galvanisé et revêtement époxy | 30664 ⁴ |

| Équipements | Matériau | L x P x H (mm) | ¹⁾ | Code article |
|---------------------------------------|----------------------------------------|------------------|---------------|--------------------|
| G30.205.140 | | | | |
| Étagère | tôle d'acier revêtement époxy RAL 7035 | 1281 x 331 x 25* | 75,00 | 30653 ² |
| Caillebotis comme niveaux de stockage | acier galvanisé | 1233 x 280 x 30 | 180,00 | 30654 ⁴ |
| G30.205.120 | | | | |
| Étagère | tôle d'acier revêtement époxy RAL 7035 | 1081 x 331 x 25* | 75,00 | 30665 ² |
| Caillebotis comme niveaux de stockage | acier galvanisé | 1033 x 280 x 30 | 180,00 | 30666 ⁴ |

| Accessoires | Code article |
|------------------------------------------------------------------------------------------------------------------------------------------------------------|--------------------|
| Raccords Ermeto | 5981 ² |
| Préparation conduit presse-étoupe | 30649 ² |
| Sangle additionnel | 13181 ² |
| Porte-bouteille composé d'un dispositif de maintien de bouteille, y compris 2 sangles et un dispositif de montage flexible en hauteur sur la paroi arrière | 30650 ² |
| Étagère latérale pour bouteilles | 30647 ² |
| Étagère latérale pour bouteilles réglable en hauteur sans outils | 30648 ² |
| Chariot pour bouteille de gaz, pour 1 bouteille de 50 litres | 26294 ² |

* L x P correspond à la surface de dépose utile / 1) Capacité de charge (kg)



G-CLASSIC-30 ◀ 090 cm ▶



Armoire pour bouteilles de gaz

G-CLASSIC-30 modèle G30.205.090

gris clair (RAL 7035), équipée avec 1 x équipement intérieur standard bouteilles de gaz (tôle d'acier galvanisé et revêtement époxy)

Code article 30673-001-30674 4

Caractéristiques techniques

| | | G30.205.090 |
|-----------------------------------------------------------------|-------------------|------------------|
| Dimensions l x P x H extérieur | mm | 898 x 616 x 2050 |
| Dimensions l x P x H intérieur | mm | 794 x 479 x 1874 |
| Poids sans équipement intérieur | kg | 340 |
| Renouvellement de l'air 10 fois | m ³ /h | 7 |
| Press. diff. (renouv. de l'air 10 fois) | Pa | 5 |
| Renouvellement d'air 120 fois | m ³ /h | 86 |
| Pression différentielle (renouvellement d'air 120 fois) | Pa | 147 |
| Charge répartie | kg/m ² | 648 |
| Charge maximale | kg | 600 |

Caractéristiques techniques

| | | G30.205.060 |
|-----------------------------------------------------------------|-------------------|------------------|
| Dimensions l x P x H extérieur | mm | 598 x 616 x 2050 |
| Dimensions l x P x H intérieur | mm | 494 x 479 x 1874 |
| Poids sans équipement intérieur | kg | 290 |
| Renouvellement de l'air 10 fois | m ³ /h | 4 |
| Press. diff. (renouv. de l'air 10 fois) | Pa | 5 |
| Renouvellement d'air 120 fois | m ³ /h | 53 |
| Pression différentielle (renouvellement d'air 120 fois) | Pa | 85 |
| Charge répartie | kg/m ² | 921 |
| Charge maximale | kg | 600 |

Stockage certifié des gaz inflammables ou toxiques dans les zones de travail – jusqu'à 3 bouteilles de gaz de 50 litres

Fonction / construction:

- **Robuste et durable** : structure extérieure en acier revêtu époxy
- **Utilisation contrôlée** : portes verrouillables avec un système de fermeture centralisée (passe)
- **Installation facile** : pieds réglables intégrés
- **Installation facile de raccords et tuyaux** : hauteur intérieure élevée (1 890 mm), plusieurs possibilités de passages au-dessus de l'armoire
- **Ventilation** : conduits d'air intégrés prêts pour la connexion (DN 75) à un système d'extraction, ventilation uniforme à l'intérieur de l'armoire

Équipements intérieurs disponibles:

- Dispositif de maintien de bouteilles sur toute la largeur de l'armoire
- Équipement intérieur standard - complet avec profils de montage, rampe, maintien de bouteille et sangles correspondantes
- Étagère latérale - pour deux bouteilles de 10 litres, positionnement variable (aucun outil requis)



Armoire pour bouteilles de gaz G-CLASSIC-30 modèle G30.205.060

gris clair (RAL 7035), équipée avec 1 x équipement intérieur standard bouteilles de gaz (tôle d'acier galvanisé et revêtement époxy)

Code article 30685-001-30687 4

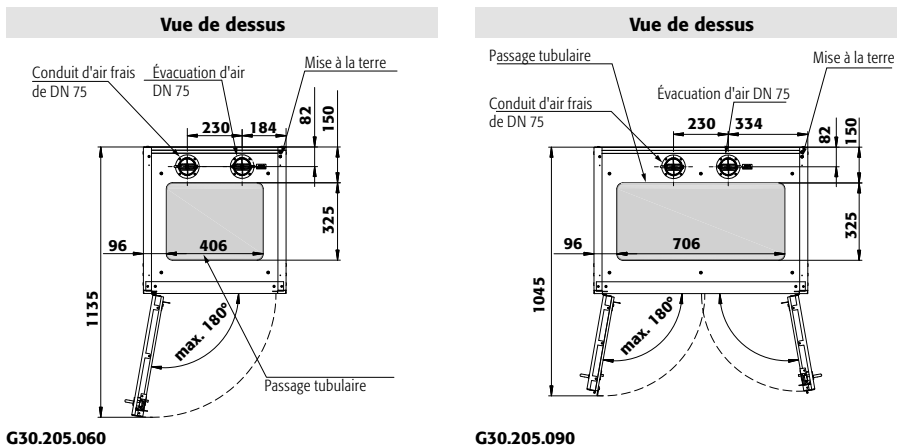
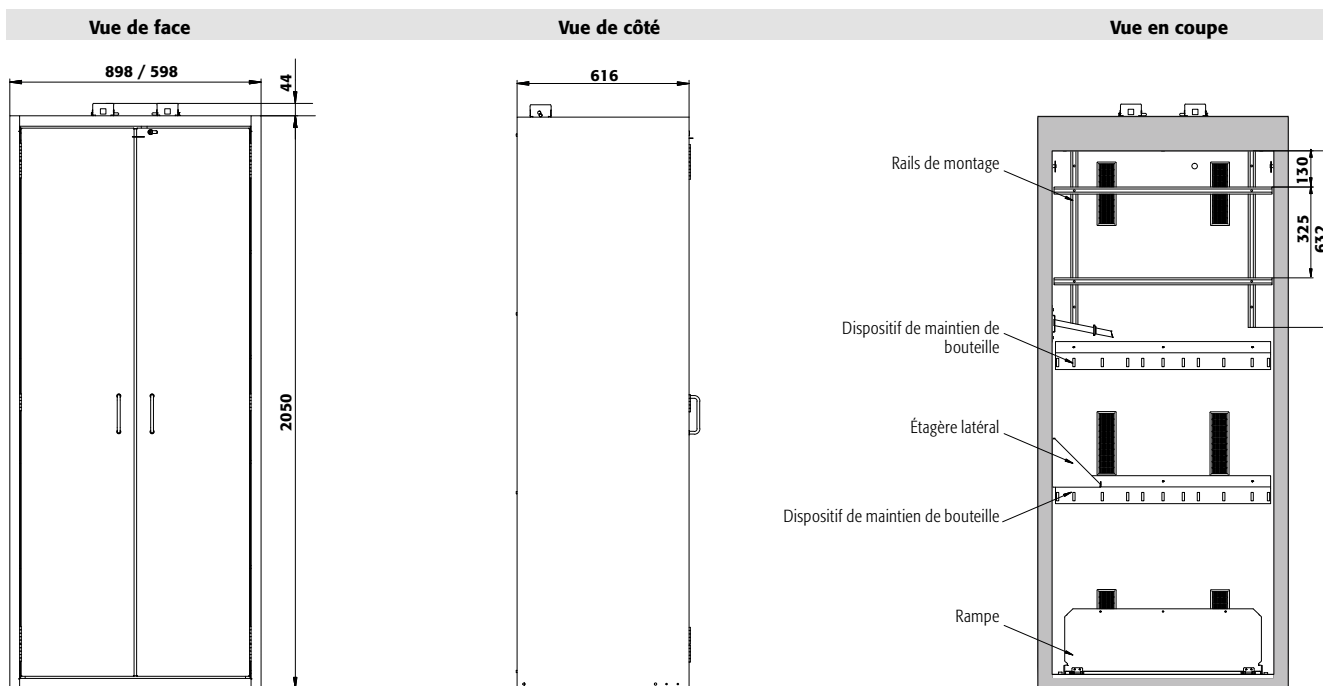

Exemple de commande
Pour bien remplir votre bon de commande



G-LINE

| Modèle | Information / équipement | Code article |
|---------------|--------------------------------------------------------------------|--------------|
| G30.205.090 | corps sans équipement intérieur | 30673 |
| G30.205.060 | corps sans équipement intérieur, avec charnières de porte à gauche | 30685 |
| G30.205.060.R | corps sans équipement intérieur, avec charnières de porte à droite | 30686 |

| Couleur du corps | Couleur de porte | Code article |
|---------------------|---------------------|--------------|
| Gris clair RAL 7035 | gris clair RAL 7035 | 001 4 |

| Packs d'équipement (commande uniquement possible en même temps que l'armoire) | Matériau | Code article |
|-------------------------------------------------------------------------------|--------------------------------------------|----------------|
| G30.205.090 | | |
| 1x équipement intérieur standard bouteilles de gaz | tôle d'acier galvanisé et revêtement époxy | 30674 4 |
| G30.205.060[R] | | |
| 1x équipement intérieur standard bouteilles de gaz | tôle d'acier galvanisé et revêtement époxy | 30687 4 |

| Équipements | Matériau | L x P x H (mm) | 1) | Code article |
|---------------------------------------|----------------------------------------|-----------------|--------|----------------|
| G30.205.090 | | | | |
| Étagère | tôle d'acier revêtement époxy RAL 7035 | 782 x 337 x 25* | 75,00 | 30675 2 |
| Caillebotis comme niveaux de stockage | acier galvanisé | 733 x 280 x 30 | 180,00 | 30789 4 |
| G30.205.060[R] | | | | |
| Étagère | tôle d'acier revêtement époxy RAL 7035 | 482 x 337 x 25* | 75,00 | 30688 2 |

| Accessoires | Code article |
|------------------------------------------------------------------------------------------------------------------------------------------------------------|----------------|
| Raccords Ermeto | 5981 2 |
| Préparation conduit presse-étoupe | 30649 2 |
| Sangle additionnel | 13181 2 |
| Porte-bouteille composé d'un dispositif de maintien de bouteille, y compris 2 sangles et un dispositif de montage flexible en hauteur sur la paroi arrière | 30650 2 |
| Étagère latérale pour bouteilles | 30647 2 |
| Étagère latérale pour bouteilles réglable en hauteur sans outils | 30648 2 |
| Chariot pour bouteille de gaz, pour 1 bouteille de 50 litres | 26294 2 |

* L x P correspond à la surface de dépose utile / 1) Capacité de charge (kg)



Focus sur la gamme d'armoires de sécurité G-OD

Stockage externe sûr des gaz inflammables ou toxiques – jusqu'à 5 bouteilles de gaz de 50 litres



Robuste, bonne qualité de construction

- En acier galvanisé revêtu époxy
- Le toit en pente permet l'écoulement de l'eau
- Parfait pour l'installation des bouteilles en extérieur.

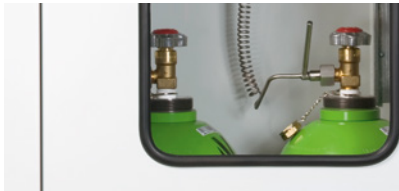

Nombreuses options de portes

- Portes battantes pour un grand angle d'ouverture, aussi disponible avec hublot fixe ou refermable.



Maximum de volume de stockage

- Jusqu'à 5 bouteilles de gaz de 50 litres (L50)

Autres caractéristiques



Verrouillage

- Système de verrouillage à 3 points solide avec levier rotatif verrouillable (disponible également comme serrure profilée ; en outre, l'utilisateur peut intégrer les armoires dans un système existant avec passe-partout)



Ventilation

- Ventilation efficace à travers les ouvertures sous les portes et sur la paroi arrière



Réglage

- Le dispositif de réglage intégré au socle de l'armoire assure une compensation rapide et efficace pour un plancher irrégulier jusqu'à 10 mm

Options



- **Équipement intérieur standard** complet avec rails de montage, dispositif de maintien de bouteilles et sangles correspondantes



- **Rampe** installation et retrait aisé des bouteilles de gaz



- **Étagère latérale** pour deux bouteilles de 10 litres, disponible également en modèle réglable en hauteur (aucun outil requis)



- **Étagères** disponibles également en modèle réglable en hauteur (aucun outil requis) et dotées d'une capacité de charge de 75 kg



Armoires de sécurité pour le stockage des bouteilles de gaz sous pression dans les zones extérieures conformément



- Conforme selon les Normes EN 16121 et 16122 (EN 16121:2013+A1:2017)



G-LINE



G-OD ◀ 135 cm ▶



Armoire pour bouteilles de gaz
G-OD modèle GOD.215.135

gris clair (RAL 7035), avec équipement intérieur standard pour des bouteilles de gaz de 5 x 50 litres

Code article 30692-015

(volet en option)

Stockage externe sûr des gaz inflammables ou toxiques
– jusqu'à 5 bouteilles de gaz de 50 litres

Fonction / construction:

- **Construction solide et durable** : surface structurée galvanisée, revêtue epoxy et socle en acier inoxydable
- **Utilisation contrôlée** : poignée verrouillable (portes également disponibles avec serrure profilée, compatibles avec le système de passe)
- **Installation facile** : pieds réglables intégrés
- **Installation facile des équipements et des tuyaux** : points de passage sur le plafond de l'armoire
- **Ventilation** : ventilation efficace à travers les ouvertures sous les portes et sur la paroi arrière

Équipements intérieurs disponibles:

- Rampe - installation et retrait aisés des bouteilles de gaz
- Étagère - sur toute la largeur de l'armoire (capacité de charge de 75 kg), réglable en hauteur sans outils
- Fenêtre – disponible en option en modèle fixe ou à charnières
- Équipement intérieur standard - complet avec rails de montage, dispositif de maintien de bouteilles et sangles correspondantes
- Étagère latérale – réglable en hauteur (aucun outil requis), charge répartie de 55 kg



Fenêtre fixe

Stockez toutes les bouteilles de gaz et contrôlez-les même lorsque les portes sont fermées



Guide des produits chimiques

... résume clairement les lois et le contexte juridique concernant le stockage et la manipulation de celles-ci. Obtenez maintenant votre exemplaire à l'adresse www.asecos.fr



Étagère latérale

Hauteur réglable sans outils pour une bouteille de 10 litres



Levier rotatif verrouillable avec serrure profilée (en option)

L'armoire peut être intégrée dans un système de verrouillage



Vue de face

Vue de côté

Vue de dessus

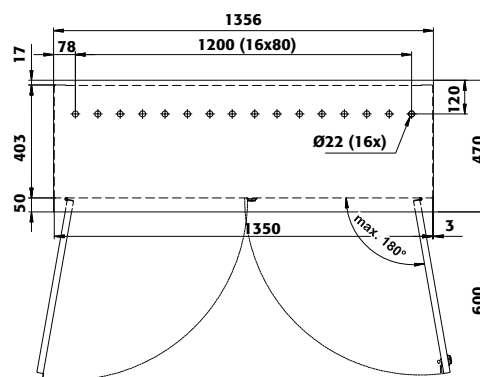
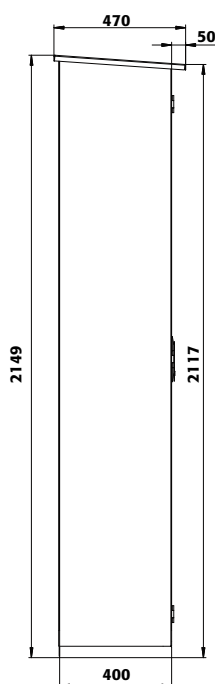
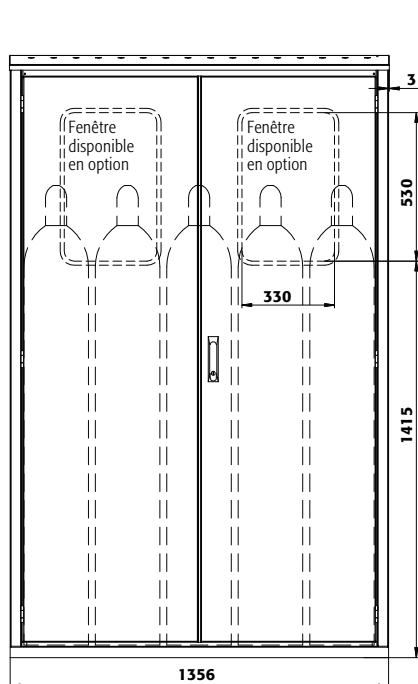
**Caractéristiques techniques****Tous les modèles**

| | | |
|----------------------------------------|-------------------|-------------------|
| Dimensions l x P x H extérieur | mm | 1356 x 400 x 2149 |
| Dimensions l x P x H intérieur | mm | 1345 x 370 x 2070 |
| Poids sans équipement intérieur | kg | 138 |
| Extraction d'air | NW | 75 |
| Renouvellement de l'air 10 fois | m ³ /h | 10 |
| Charge maximale | kg | 600 |
| Charge répartie | kg/m ² | 390 |

Armoire pour bouteilles de gaz**G-OD modèle GOD.215.135.WDFW**

gris clair (RAL 7035), avec équipement intérieur standard pour des bouteilles de gaz de 5 x 50 litres

Code article 30730-015

(levier rotatif verrouillable avec serrure en option)

Couleur du corps / des portes :**Modèle**

GOD.215.135

GOD.215.135.WDFW

GOD.215.135.WDHW

Information / équipement

avec équipement intérieur standard pour des bouteilles de gaz de 5 x 50 litres

avec fenêtres fixes et équipement intérieur standard pour des bouteilles de gaz de 5 x 50 litres

avec fenêtres à charnières et équipement intérieur standard pour des bouteilles de gaz de 5 x 50 litres

Code article

30692-015

30730-015

30731-015

**Équipements**

Kit de montage pour installation de plusieurs armoires d'affilée

Sortie d'extraction d'air avec flanc

Étagère

Porte-documents DIN A5

Poignée type de levier rotatif avec serrure à cylindre

Rampe d'accès escamotable

Étagère latérale pour bouteilles réglable en hauteur sans outils

Matériau

PP

tôle d'acier revêtement époxy RAL 7035

polystyrène

polyamide

tôle d'acier laqué noir

tôle d'acier revêtement époxy RAL 7035

L x P x H (mm)

1340 x 340 x 35

1200 x 220 x 50

312 x 183 x 450*



¹⁾

Code article

30792

30791

30694

30793

30790

30693

30695

* l x P correspond à la surface de dépose utile / 1) Capacité de charge [kg]



G-OD ◀ 100 cm ▶



Stockage externe sûr des gaz inflammables ou toxiques – jusqu'à 3 bouteilles de gaz de 50 litres

Fonction / construction:

- **Construction solide et durable** : surface structurée galvanisée, revêtue epoxy et socle en acier inoxydable
- **Utilisation contrôlée** : poignée verrouillable (portes également disponibles avec serrure profilée, compatibles avec le système de passe)
- **Installation facile** : pieds réglables intégrés
- **Installation facile des équipements et des tuyaux** : points de passage sur le plafond de l'armoire
- **Ventilation** : ventilation efficace à travers les ouvertures sous les portes et sur la paroi arrière

Équipements intérieurs disponibles:

- Rampe - installation et retrait aisés des bouteilles de gaz
- Étagère - sur toute la largeur de l'armoire (capacité de charge de 75 kg), réglable en hauteur sans outils
- Fenêtre – disponible en option en modèle fixe ou à charnières
- Équipement intérieur standard - complet avec rails de montage, dispositif de maintien de bouteilles et sangles correspondantes
- Étagère latérale – réglable en hauteur (aucun outil requis), charge répartie de 55 kg



Armoire pour bouteilles de gaz G-OD modèle GOD.215.100

gris clair (RAL 7035), avec équipement intérieur standard pour des bouteilles de gaz de 3 x 50 litres

Code article 30697-015

Cherchez-vous la bonne armoire de sécurité ?

Notre configurateur de produits en ligne optimisé vous aide à trouver la bonne solution de stockage étape par étape.



Faites le test : www.asecos-configurator.com



Étagère

Peut être installée sur toute la largeur de l'armoire et disponible avec hauteur réglable sans outils en option



Levier rotatif verrouillable avec serrure profilée (en option)

L'armoire peut être intégrée dans un système de verrouillage



rampe d'accès escamo.

Disponible en option et montées dans l'armoire de sécurité



Étagère latéral

réglable en hauteur sans outils



G-OD ◀ 070 cm ▶



**Armoire pour bouteilles de gaz
G-OD modèle GOD.215.070.R**
gris clair (RAL 7035), avec équipement intérieur standard pour des
bouteilles de gaz de 2 x 50 litres
Code article 30701-015 ■
(volet en option)

**Stockage externe sûr des gaz inflammables ou toxiques
– jusqu'à 2 bouteilles de gaz de 50 litres**

Fonction / construction:

- **Construction solide et durable** : surface structurée galvanisée, revêtue epoxy et socle en acier inoxydable
- **Utilisation contrôlée** : poignée verrouillable (portes également disponibles avec serrure profilée, compatibles avec le système de passe)
- **Installation facile** : pieds réglables intégrés
- **Installation facile des équipements et des tuyaux** : points de passage sur le plafond de l'armoire
- **Ventilation** : ventilation efficace à travers les ouvertures sous les portes et sur la paroi arrière

Équipements intérieurs disponibles:

- Rampe - installation et retrait aisés des bouteilles de gaz
- Étagère - sur toute la largeur de l'armoire (capacité de charge de 75 kg), réglable en hauteur sans outils
- Fenêtre – disponible en option en modèle fixe ou à charnières
- Équipement intérieur standard - complet avec rails de montage, dispositif de maintien de bouteilles et sangles correspondantes
- Étagère latérale – réglable en hauteur (aucun outil requis), charge répartie de 55 kg



Fenêtres à charnières

Verrouillable à l'aide de verrou HASP simple



Etagère

Peut être installée sur toute la largeur de l'armoire et disponible avec hauteur réglable sans outils en option



Rampe

Disponible en option et montées dans l'armoire de sécurité



Levier rotatif verrouillable avec serrure profilée (en option)

L'armoire peut être intégrée dans un système de verrouillage



Vue de face

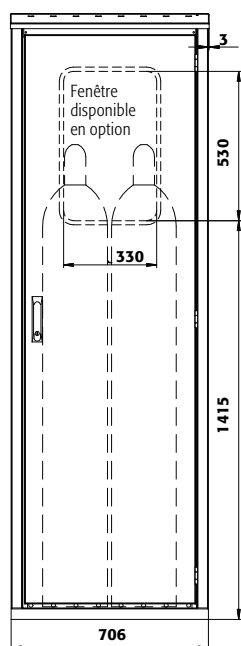

Vue de côté

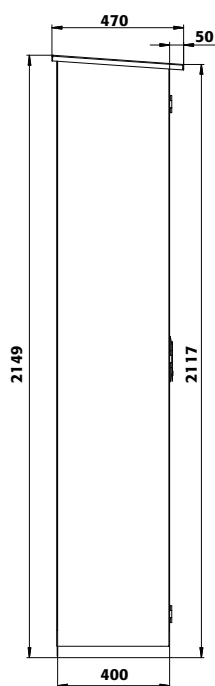

Vue de dessus

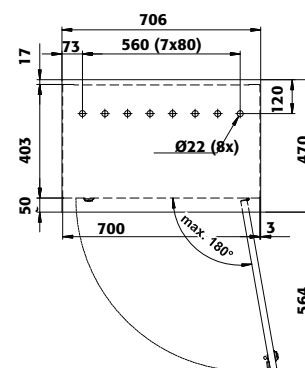

Caractéristiques techniques

| | | Tous les modèles | |
|---------------------------------|-------------------|------------------|--|
| Dimensions l x P x H extérieur | mm | 706 x 400 x 2149 | |
| Dimensions l x P x H intérieur | mm | 695 x 370 x 2070 | |
| Poids sans équipement intérieur | kg | 85 | |
| Extraction d'air | NW | 75 | |
| Renouvellement de l'air | m ³ /h | 10 fois 5 | |
| Charge maximale | kg | 600 | |
| Charge répartie | kg/m ² | 699 | |

Armoire pour bouteilles de gaz

G-OD modèle GOD.215.070.WDFWR

gris clair (RAL 7035), avec équipement intérieur standard pour des bouteilles de gaz de 2 x 50 litres

Code article 30752-015

(levier rotatif verrouillable avec serrure en option)

Couleur du corps / des portes :



| Modèle | Information / équipement | Code article |
|-------------------|---------------------------------------------------------------------------------------------------------|--------------|
| GOD.215.070.R | avec équipement intérieur standard pour des bouteilles de gaz de 2 x 50 litres | 30701-015 |
| GOD.215.070.WDFWR | avec fenêtres fixes et équipement intérieur standard pour des bouteilles de gaz de 2 x 50 litres | 30752-015 |
| GOD.215.070.WDFWR | avec fenêtres à charnières et équipement intérieur standard pour des bouteilles de gaz de 2 x 50 litres | 30753-015 |

| Équipements | Matériau | L x P x H (mm) | 1) | Code article |
|------------------------------------------------------------------|----------------------------------------|------------------|-------|--------------|
| Kit de montage pour installation de plusieurs armoires d'affilée | | | | 30792 |
| Sortie d'extraction d'air avec flanc | PP | | | 30791 |
| Étagère | tôle d'acier revêtement époxy | 690 x 340 x 35 | 75,00 | 30703 |
| Porte-documents DIN A5 | polystyrène | | | 30793 |
| Poignée type de levier rotatif avec serrure à cylindre | polyamide | | | 30795 |
| Rampe d'accès escamotable | tôle d'acier laqué noir | 440 x 225 x 60 | | 30702 |
| Étagère latérale pour bouteilles réglable en hauteur sans outils | tôle d'acier revêtement époxy RAL 7035 | 312 x 183 x 450* | 50,00 | 30695 |

* l x P correspond à la surface de dépose utile / 1) Capacité de charge [kg]





Armoires de stockage des bouteilles de propane

G-PG modèle GPG.150.168.P

Modèle perforé, double porte, avec une capacité de stockage (bouteilles de gaz en kg) de 9 x 33 kg, 20 x 11 kg ou 36 x 5 kg

Code article 2846



Armoires de stockage des bouteilles de propane

G-PG modèle GPG.075.046

Modèle fermé, simple porte, avec une capacité de stockage d'une bouteille de gaz propane de 11 kg

Code article 10185



Armoires de stockage des bouteilles de propane

G-PG modèle GPG.150.084.P

Modèle perforé, simple porte, avec une capacité de stockage (bouteilles de gaz en kg) de 4 x 33 kg, 10 x 11 kg ou 18 x 5 kg

Code article 2845



Armoires de stockage des bouteilles de propane

G-PG modèle GPG.150.084

Modèle fermé, simple porte, avec une capacité de stockage de bouteilles de gaz propane de 2 x 33 kg

Code article 10188

| | GPG.150.168.P | GPG.150.084.P | GPG.075.046 | GPG.075.084 | GPG.150.084 |
|--------------------------------|----------------------|----------------------|--------------------|--------------------|--------------------|
| Dimensions l x P x H extérieur | mm 1680 x 690 x 1500 | 840 x 690 x 1500 | 460 x 400 x 750 | 840 x 400 x 750 | 840 x 400 x 1485 |
| Nombre de portes | 2 | 1 | 1 | 1 | 1 |
| Version | perforé | perforé | | | |

| Modèle | Capacités de stockage | Code article |
|---------------|--------------------------------------|---------------------|
| GPG.150.084.P | 4 x 33 kg ou 10 x 11 kg ou 18 x 5 kg | 2845 |
| GPG.150.168.P | 9 x 33 kg ou 20 x 11 kg ou 36 x 5 kg | 2846 |
| GPG.075.046 | 1 x 11 kg | 10185 |
| GPG.075.084 | 2 x 11 kg | 10186 |
| GPG.150.084 | 2 x 33 kg | 10188 |



Ventilation pour armoires de sécurité

Poste de travail à flux laminaire



Stockage des matières dangereuses

Systèmes de palettes du bac de rétention en acier

Stockage des matières dangereuses

Systèmes de palettes du bac de rétention en polyéthylène

Stockage des matières dangereuses

Conteneur



Manipulation des matières dangereuses



Service et informations

| | | | |
|--------------------------------------------------|--------------|-------------------------------------|--------------|
| Module de ventilation à filtration intégrée..... | page 490–493 | Unités d'extraction..... | page 494–495 |
| | | Contrôle de l'évacuation d'air..... | page 496 |
| | | Ventilateurs..... | page 497 |
| | | | |
| | | | |

| | | | |
|---------------------------------------------------------------------------|--------------|--------------------------|--------------|
| Postes de travail à flux laminaire destinés aux matières dangereuses..... | page 498–533 | Ventilateur radial..... | page 529 |
| | | Hotte de pharmacie..... | page 534–535 |
| | | Hottes d'extraction..... | page 536–537 |
| | | | |
| | | | |

| | | | |
|------------------------------------|--------------|-------|-------|
| Bac de rétention sol en acier..... | page 538–543 | | |
| | | | |
| | | | |
| | | | |
| | | | |

| | | | |
|---------------------------------|--------------|------------------------------|--------------|
| Bac de rétention sol en PE..... | page 544–547 | Plateforme de rétention..... | page 552–553 |
| Stations IBC..... | page 548–551 | | |
| | | | |
| | | | |
| | | | |

| | | | |
|----------------|--------------|-------|-------|
| Conteneur..... | page 554–561 | | |
| | | | |
| | | | |
| | | | |
| | | | |

| | | | |
|----------------------------|--------------|----------------------------------------|--------------|
| Accessoires pour fûts..... | page 564–565 | Cuves de nettoyage..... | page 576–577 |
| Bidon d'huile..... | page 574+575 | Récipients de sécurité humecteurs..... | page 578 |
| Récipient de sécurité..... | page 566–571 | Absorbants..... | page 580–585 |
| Poubelles..... | page 572+573 | Douches d'urgence..... | page 586 |
| | | | |
| | | | |

| | | | |
|--------------|--------------|----------------|----------|
| Service..... | page 588–593 | Empreinte..... | page 596 |
| Index..... | page 595–595 | | |
| | | | |
| | | | |
| | | | |

Partie 2



Ventilation technique des armoires de sécurité

1.

La ventilation technique doit pouvoir garantir une filtration des vapeurs des solvants de l'armoire de sécurité. .

2.

Si des substances corrosives ou toxiques sont stockées ou si les employés respirent une odeur désagréable émanant des substances stockées, une ventilation technique de l'armoire de sécurité doit être prévue.

3.

Grâce au **caisson de filtration UFA.20.30**, il est possible de garantir une ventilation technique des armoires de sécurité sans un ventilateur d'évacuation !

Veillez vous conformer aux conditions d'utilisation en vigueur dans votre pays.

Ventilation naturelle

- + Aucune conduite d'évacuation n'est nécessaire
- Les zones dans ou autour de l'armoire doivent être entretenues / garanties en permanence
- Danger potentiel pour la santé des employés en raison des vapeurs qui s'échappent
- L'armoire de sécurité ne doit pas contenir de sources d'inflammation

Ventilation technique avec conduit d'évacuation d'air vers l'extérieur

- + Aucun risque pour la santé des employés
- + Toutes les substances dangereuses (y compris les vapeurs acides et bases) sont éliminées
- Des conduites d'évacuation d'air coûteuses avec des ouvertures possibles sur le mur / plafond deviennent nécessaires
- L'installation de l'armoire de sécurité n'est plus flexible
- Consommation d'énergie due aux pertes de chaleur dans l'air évacué

Ventilation technique avec filtre à air recyclé

- + Aucun risque pour la santé des employés
- + Aucune conduite d'évacuation d'air coûteuse n'est nécessaire
- + Installation flexible de l'armoire de sécurité
- + Aucune perte d'énergie due à l'évacuation de l'air vers l'extérieur
- + Surveillance électronique permanente du volume d'air évacué
- + Système contrôlé et certifié
- Seules les vapeurs de solvants (hydrocarbures) peuvent être filtrées

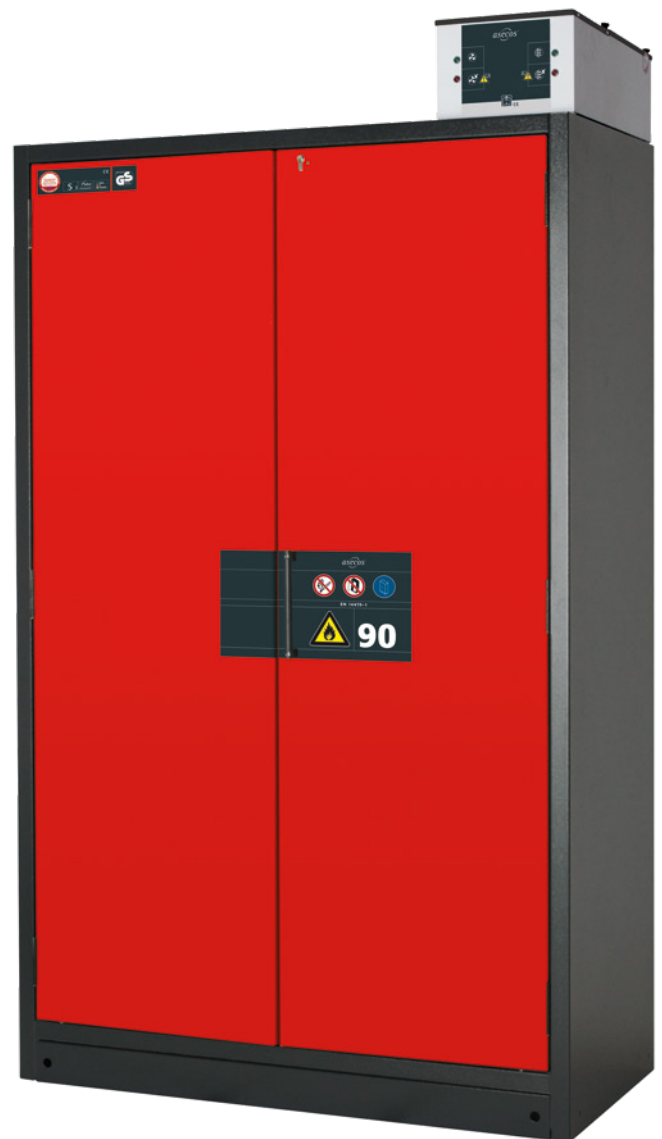

N'hésitez pas à nous contacter si vous avez d'autres questions concernant la ventilation des armoires de sécurité. Notre équipe est bien sûr à votre entière disposition.



Le stockage dans des armoires de sécurité et les mesures de prévention contre l'explosion

En utilisant des armoires selon **NF EN 14470-1 ou -2**, les risques pour les employés sont minimisés, car en cas d'incendie le matériel stocké ne risque pas de s'enflammer durant le temps certifié par le constructeur selon la norme.

Les équipes de sauvetage, pompiers ou autres sont sécurisés pendant leur intervention dans la durée maximale en minutes certifiée par le constructeur sur le site de stockage. Vu que le matériel est stocké proche du lieu de travail, les risques d'accident de trajet vers le matériel sont réduits, dûs à leur proximité.

Armoires de sécurité avec ou sans ventilation

De façon générale, l'emploi d'une ventilation pour les armoires de sécurité est obligatoire.

Plusieurs possibilités s'offrent à l'utilisateur :

- › La connexion à un système de ventilation déjà existant
- › La connexion à un ventilateur séparé avec un tuyau pour l'air sortant
- › La connexion à un boîtier de ventilation monté sur l'armoire de sécurité avec un tuyau pour l'air sortant
- › La connexion à un caisson de ventilation avec filtration
- › Intégrée (UFA) opérant selon le principe d'adsorption

Dans les cas précités, la subdivision en zones (selon ATEX) autour de l'armoire n'a pas lieu !

Caisson de ventilation avec filtration intégrée (UFA)

Des enquêtes ont montré que des feux dans les filtres d'absorption - comme on les connaît dans le domaine des installations industrielles - ne peuvent éclater lors de leur emploi pour une armoire de sécurité si le caisson de ventilation est équipé d'un dispositif de protection permanent.

L'armoire de sécurité peut aussi être employée sans ventilation si l'installation d'une telle s'avère impossible. Dans ce cas là, une subdivision en zones (selon ATEX) s'impose.

Division en zones

La division en zones dans / autour des armoires de sécurité dépend du fait que l'armoire soit connectée ou non à un système de ventilation.

Néanmoins, l'état de l'art se trouve reflété par les remarques de la compilation d'exemples **EX-RL, partie 2.2.8** à ce sujet.

Dans la pratique, ces remarques reviennent à signifier que pour les armoires de sécurité ventilées aucune division en zone ne s'impose. Par la suite, aucun document relatif à la protection contre les explosions (DRPCE) n'est à établir.

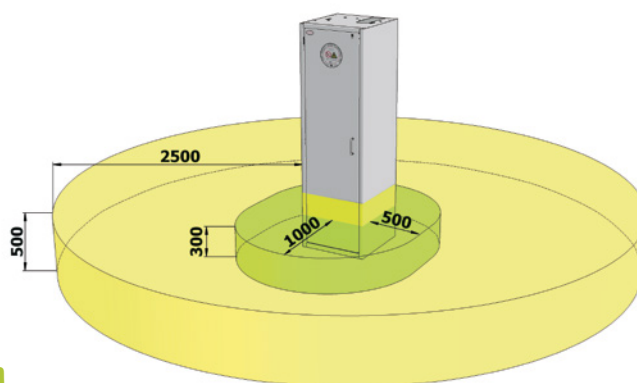

Division en zones / armoires de sécurité selon Directive EX- exemples cités dans la partie 2.2.8 (Allemande)

| | | |
|--------------------------------------------------------------------------------------------------------------------------------------------|---|--------------------------------------------------------------------------------|
| 1. Ventilation technique Conditions: Récipients fermés Aucun remplissage ni transvasement Aucun humectage SI NON | ▶ | AUCUNE ZONE |
| | ▶ | ZONE 2 |
| 2. Ventilation naturelle Conditions: Récipients fermés Aucun remplissage ni transvasement Aucun humectage SI NON | ▶ | ZONE 2 |
| | ▶ | ZONE 1 à l'intérieur ZONE 2 à l'intérieur (r=2,5 m h=0,5 m) |



Vous pouvez éviter cela à l'avenir !



Notre solution : le système de filtration asecos

Contrôle du débit d'air

- Contrôle permanent, électronique du volume d'air
- Capteur de baisse de pression intégré
- Alarme visuelle et sonore avec un contact sec pour alarme externe

Surveillance du filtre

- Contrôle permanent de la saturation du filtre
- Activation de l'alarme à deux niveaux : via l'alarme visuelle et le contact sec de report d'information

Installation facile et sûre, seulement en deux étapes :

- Placer le caisson de filtration au dessus de l'armoire
- Brancher le câble d'alimentation et le caisson se gère en toute autonomie
- Report d'alarme via le contact sec



Principe de fonctionnement

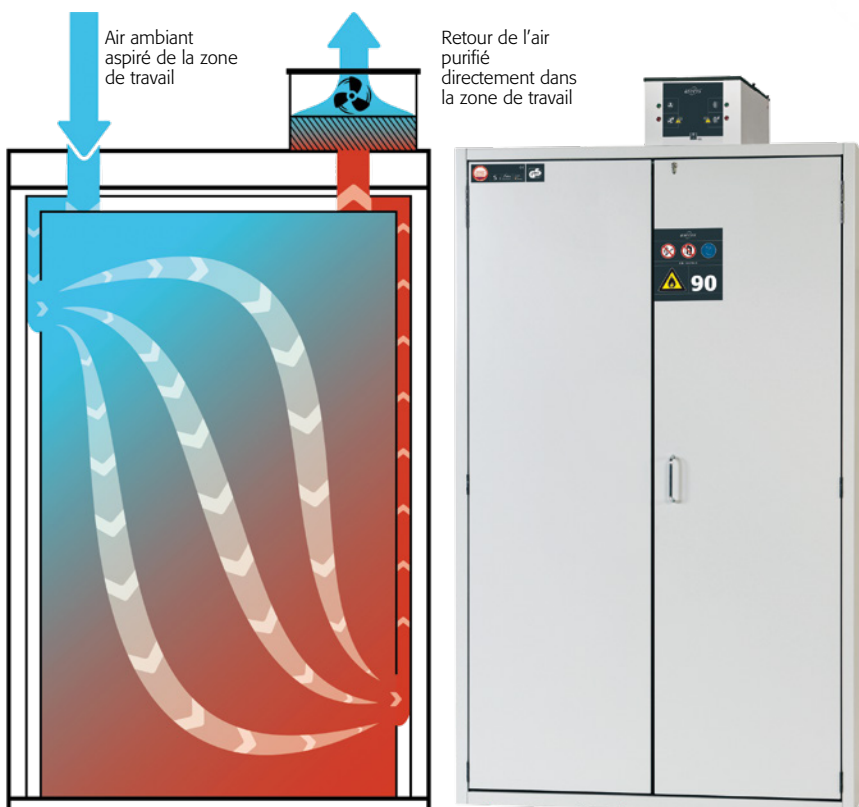

Avantages

- Éviter les percements complexes à travers les murs et plafond et les conduits d'évacuation d'air coûteux
- Grande flexibilité d'installation
- Protection du personnel grâce à l'absorption des vapeurs nocives par le caisson de filtration
- Silencieux, seulement 39 dB (A)



Caisson de ventilation à filtre intégré, UFA.20.30
pour armoires hautes, montage sur l'armoire de sécurité
Code article 25099

Caisson de ventilation à filtre intégré – plus de perçage, plus de conduits de ventilation à installer

- Flexibilité d'installation du poste de travail
- Protection du personnel grâce à la filtration des vapeurs nocives
- Silencieux 23 dB (A)
- Validation ATEX, marquage C` II 3/-G Ex ic nA IIB T4 Gc
- En acier finition époxy
- Équipé avec système de filtrage à plusieurs niveaux, avec un câble de raccordement et d'alimentation
- Incl. surveillance électriques pour l'extraction d'air et surveillance du filtre
- Alarme sonore et visuelle avec contact sec pour alarme extérieure

Le système de filtration UFA.20.30 est capable de retenir les vapeurs de solvants à hauteur de 99,999%.

Une version spéciale du UFA est également conçue pour les armoires de sécurité pour fûts XL-LINE.

Système de recirculation d'air (filtre) d'asecos – testé avec succès par un laboratoire certifié :



Caractéristiques techniques

Tous les modèles

| | | |
|--------------------------------|-------------------|-----------------|
| Dimensions l x P x H extérieur | mm | 305 x 555 x 210 |
| Tension nominale | V | 85-265 |
| Fréquence | Hz | 50/60 |
| Courant d'alimentation | A | 0,13 |
| Niveau sonore | db | 23,0 |
| Vitesse | tr/min | 2200 |
| Poids | kg | 17 |
| Débit volumique | m ³ /h | 25 |
| Contact d'alarme sec | | |
| Courant de commutation maximum | A | 10 |
| Tension nominale maximum AC | V | 230 |
| Tension nominale maximum DC | V | 30 |



Modèle

Caisson de ventilation à filtration intégrée UFA.20.30* avec contrôle du débit d'air
Caisson de ventilation à filtration intégrée UFA.20.30-XL* avec contrôle du débit d'air pour armoire à fûts

Code article

25099
27887



Accessoires généraux

Filtre de rechange (charbon actif)

Code article

24212





Systeme de filtration à filtre intégré UFA.20.30-AUS
pour armoire sous-paillasse
Code article 27144
(sans armoire de sécurité sous-paillasse et chassis mobile)

Caisson de ventilation à filtration intégrée et chassis mobile pour armoires sous-paillasse. - Les vapeurs sont captées directement à la source, en leur point d'émission

Caisson de ventilation à filtration intégrée UFA.20.30-AUS a été conçu pour les armoires de sécurité type sous-paillasse. Il peut être installé sur un socle mural (illustration à la gauche / Code article 23458) ou dans un chassis mobile (illustration à droite)

- Flexibilité d'installation du poste de travail
- Protection du personnel grâce à la filtration des vapeurs nocives
- Silencieux 23 dB (A)
- Validation ATEX, marquage C II 3/G Ex ic nA IIB T4 Gc
- En acier finition époxy
- Équipé avec système de filtrage à plusieurs niveaux, avec un câble de raccordement et d'alimentation
- Incl. surveillance électriques pour l'extraction d'air et surveillance du filtre
- Alarme sonore et visuelle avec contact sec pour alarme extérieure

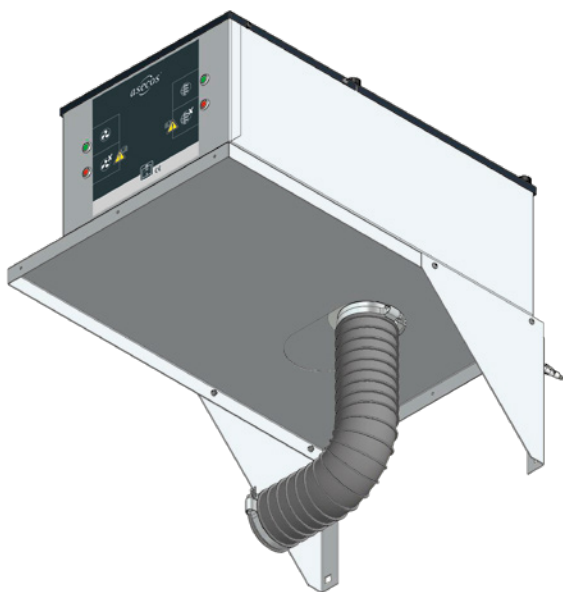

Socle mural pour UFA.20.30
Code article 23458

Caractéristiques techniques

| | | |
|--------------------------------|--------|-----------------|
| Dimensions l x P x H extérieur | mm | 305 x 555 x 210 |
| Tension nominale | V | 85-265 |
| Fréquence | Hz | 50/60 |
| Courant d'alimentation | A | 0,13 |
| Niveau sonore | db | 23,0 |
| Vitesse | tr/min | 2200 |
| Poids | kg | 17 |
| Débit volumique | m³/h | 25 |

Contact d'alarme sec

| | | |
|--------------------------------|---|-----|
| Courant de commutation maximum | A | 10 |
| Tension nominale maximum AC | V | 230 |
| Tension nominale maximum DC | V | 30 |



Modèle

Module de ventilation à filtration intégrée UFA.20.30-AUS* avec contrôle du débit d'air, pour les armoires de sécurité sous paillasse

Code article

27144



Accessoires

Socle mural pour UFA.20.30
Chassis mobile (sans armoire de sécurité) pour intégration du caisson de filtration
Filtre de rechange (charbon actif)

Code article

23458

26885

24212



Module d'extraction pour le montage mural, pour la ventilation technique de 4 armoires de sécurité au maximum
Code article 8678

Système de ventilation technique pour au maximum 4 armoires de sécurité

Les vapeurs et les gaz doivent être captés selon la réglementation, en leur point d'émission

- Adapté à un renouvellement d'air, de 10x/h
- Contrôle du flux avec réglages de pression intégré
- Connecteur de 100/140mm de diamètre
- Validation ATEX: **CE II 3/-G Ex c IIC T4**
- Habillage extérieur en acier finition époxy

Montage mural

- Avec console murale et jeu de montage

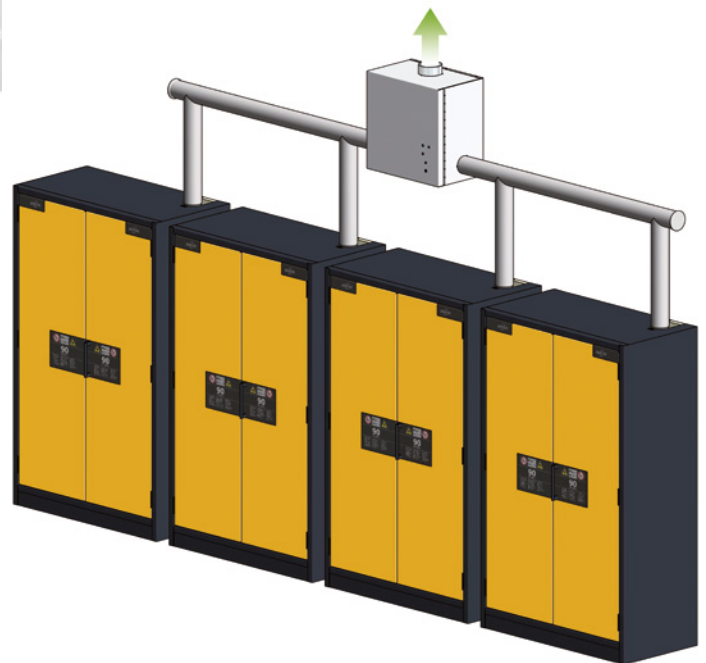

Caractéristiques techniques

HF.EA.8678

| | | |
|--------------------------------|--------|-----------------|
| Dimensions l x P x H extérieur | mm | 600 x 375 x 600 |
| Tension nominale | V | 230 |
| Fréquence | Hz | 50 |
| Courant d'alimentation | A | 0,6 |
| Niveau sonore | db | 39,0 |
| Vitesse | tr/min | 2780 |
| Poids | kg | 25 |

Diagramme

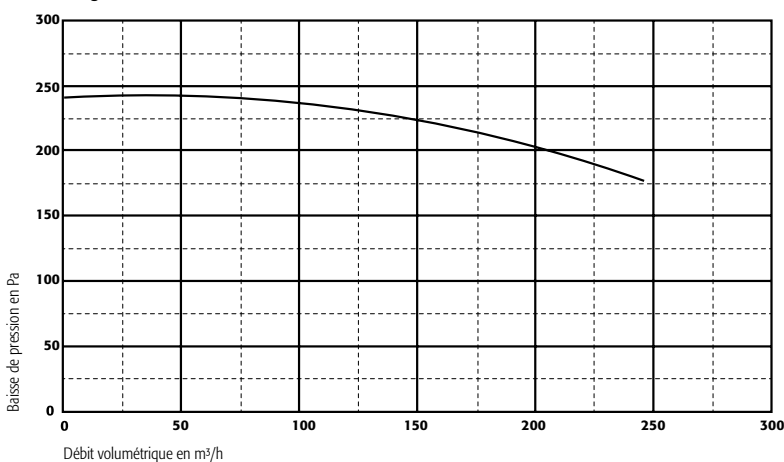

Modèle

Module d'extraction HF.EA.8678 avec contrôle du débit d'air pour 4 armoires de sécurité

Code article

8678



Unité d'extraction
Pour grandes armoires, avec contrôle d'évacuation d'air
Code article 14220



Unité d'extraction
Pour grandes armoires, sans contrôle d'évacuation d'air
Code article 14218

Utilisation directe sur le lieu de travail ou pour une fixation murale – prêt pour une installation facile et pratique

Les vapeurs et les gaz doivent être captés selon la réglementation, en leur point d'émission

- Silencieux pour une installation directe sur le lieu de travail
- Équipé avec un câble de raccordement et d'alimentation
- Connecteur DN 75
- Conformité ATEX CE II 3/-G Ex c IIC T4

Sans dispositif de surveillance de l'extraction d'air

- Le témoin lumineux vert s'éteint en cas de coupure de courant

Dispositif de surveillance de l'extraction d'air

- Boîtier de réglage de pression intégré
- En cas de dysfonctionnement du ventilateur, le témoin lumineux s'allume

Contact sec pour alarme extérieure

- Unité avec surveillance de l'extraction d'air supplémentaire disponible

Montage mural

- incl. consoles murales, tuyau flexible, colliers de fixation de tuyau, matériel de fixation



Module d'extraction pour montage mural
Pour armoires de sécurité sous paillasse, avec contrôle d'évacuation d'air
Code article 24315
(sans armoire de sécurité sous paillasse)

Caractéristiques techniques

| Caractéristiques techniques | | Tous les modèles |
|--------------------------------|--------|------------------|
| Dimensions l x P x H extérieur | mm | 200 x 400 x 200 |
| Tension nominale | V | 230 |
| Fréquence | Hz | 50 |
| Courant d'alimentation | A | 0,35 |
| Niveau sonore | db | 35,0 |
| Vitesse | tr/min | 2400 |
| Poids | kg | 11 |

Diagramme

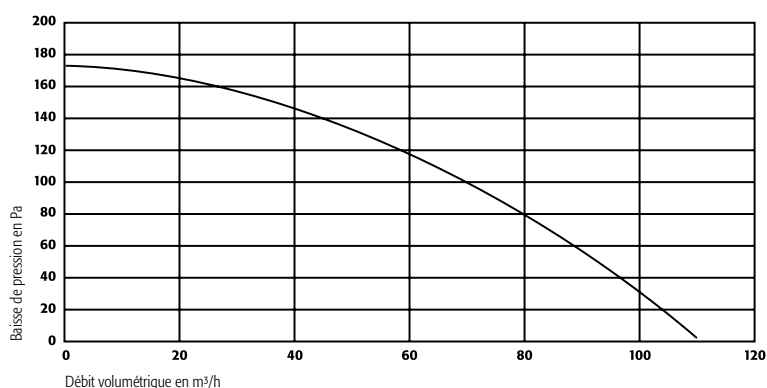

Module d'extraction pour montage mural
Pour grandes armoires, sans contrôle d'évacuation d'air
Code article 17178



Modèle

| Modèle | Code article |
|---------------------------------------------------------------------------------------------------------------------------------|--------------|
| Unité d'extraction HFEA.8677. sans contrôle du débit d'air | 14218 |
| Unité d'extraction HFEA.11442. avec contrôle du débit d'air | 14220 |
| Unité d'extraction HFEA.17447. avec contrôle du débit d'air | 16454 |
| Module d'extraction HFEA.11570. sans contrôle du débit d'air pour le montage mural | 17178 |
| Module d'extraction HFEA.15575. avec contrôle du débit d'air pour le montage mural | 17177 |
| Module d'extraction HFEA.17448. avec contrôle du débit d'air pour le montage mural | 18568 |
| Module d'extraction HFEA.24139 avec contrôle du débit d'air pour le montage mural, pour les armoires de sécurité sous paillasse | 24732 |
| Module d'extraction HFEA.23866 avec contrôle du débit d'air pour le montage mural, pour les armoires de sécurité sous paillasse | 24315 |



Modèle BASIC-LINE APG.26.30-BL

contrôle de l'évacuation d'air pour une installation au-dessus de l'armoire de sécurité

Code article 14945

Caractéristiques techniques APG.26.30-BL

| | | |
|--------------------------------|-------------------|-----------------|
| Dimensions l x P x H extérieur | mm | 300 x 400 x 265 |
| Fréquence | Hz | 50 |
| Courant d'alimentation | A | 0,15 |
| Niveau sonore | db | 28,0 |
| Poids | kg | 10 |
| Débit volumique minimal | m ³ /h | 30 |

Caractéristiques techniques APG.26.30-CL /-HL/-EL

| | | |
|--------------------------------|-------------------|-----------------|
| Dimensions l x P x H extérieur | mm | 300 x 400 x 265 |
| Fréquence | Hz | 50 |
| Courant d'alimentation | A | 0,15 |
| Niveau sonore | db | 28,0 |
| Poids | kg | 10 |
| Débit volumique minimal | m ³ /h | 20 |

Surveillance de l'extraction d'air, contrôle sûr et pratique de l'extraction d'air, installation rapide

Surveillance de l'extraction d'air et du volume

- Équipé avec un câble de raccordement (3m) et d'alimentation
- Pour le montage entre l'armoire de sécurité et le système d'aération sur site
- Connecteur DN 75
- Prêt pour le branchement, installation rapide
- Conformité ATEX II 3/-G Ex n IIC T4

Modèle BASIC-Line

- Surveillance de l'extraction d'air électro-pneumatique
- Débit volumique minimum, 30m³/h

Modèle COMFORT-Line

- Surveillance du débit volumique électronique
- Débit volumique minimum, 20m³/h

Modèle HIGH-Line

- Surveillance du débit volumique électronique
- Débit volumique minimum, 20m³/h
- Contact sec pour alarme extérieure
- Détection des dysfonctionnements avec indication de la source: côté armoire ou côté bâtiment

Modèle EXCLUSIVE-Line

- Surveillance du débit volumique électronique
- Débit volumique minimum, 20m³/h
- Contact sec pour alarme extérieur
- Détection des dysfonctionnements avec indication de la source: côté armoire ou côté bâtiment
- Affichage digital précis du débit d'air
- Alarme sonore en cas de coupure d'énergie électrique



Modèle COMFORT-LINE APG.26.30-CL

surveillance électronique du débit volumique pour une installation au-dessus de l'armoire de sécurité

Code article 14372



Modèle HIGH-LINE APG.26.30-HL

surveillance électronique du débit volumique avec contact d'alarme exempt de potentiel, pour une installation au-dessus de l'armoire de sécurité

Code article 14371



Modèle EXCLUSIVE-LINE APG.26.30-EL

surveillance électronique du débit volumique avec contact d'alarme exempt de potentiel et affichage numérique, pour une installation au-dessus de l'armoire de sécurité

Code article 14352



Modèle

Description

Code article

| | | |
|--------------|-----------------------------------------------------------------------------------------------|-------|
| APG.26.30-BL | Unité de contrôle d'évacuation d'air APG.26.30-BL avec contrôle du débit d'air BASIC-LINE | 14945 |
| APG.26.30-CL | Unité de surveillance de débit d'air APG.26.30-CL sans contrôle du débit d'air COMFORT-LINE | 14372 |
| APG.26.30-HL | Unité de surveillance de débit d'air APG.26.30-HL avec contrôle du débit d'air HIGH-LINE | 14371 |
| APG.26.30-EL | Unité de surveillance de débit d'air APG.26.30-EL avec contrôle du débit d'air EXCLUSIVE-LINE | 14352 |



Ventilateur Radial Ex
 CE Ⓜ II 2G Ex e IIB T4 Gb / NB 07 ATEX D105X
 antidéflagrant
Code article 5794

Ventilateurs, puissants et sûrs.

- Boîtier et rotor en polypropylène (PP)
- Étanche contre les émissions de gaz
- Connecteur DN 75
- Conformité VDME + CE
- Protection IP 55
- Débit d'air 60-250 m³/h
- Pression totale de 240-175 Pa
- Console PA/GFK y compris



Ventilateur Radial Ex
 CE Ⓜ II 3G Ex n IIB T4 Gc / NB 07 ATEX D105X
 adapté pour une évacuation externe hors de la zone explosive 2, ne
 peut être installé dans des zones explosives
Code article 5793

Caractéristiques techniques

| | EH.VE.5793 | EH.VE.5794 |
|--------------------------------|--------------------|-----------------|
| Dimensions l x P x H extérieur | mm 275 x 225 x 312 | 335 x 225 x 312 |
| Tension nominale | V 230 | 3x400 |
| Fréquence | Hz 50 | 50 |
| Courant d'alimentation | A 4,5 | 2,9 |
| Niveau sonore | db 45,0 | 45,0 |
| Vitesse | tr/min 2850 | 2760 |
| Poids | kg 4,2 | 4,8 |



Commutateur de protection du moteur
 adapté aux ventilateurs
Code article 5799



Tuyau d'aspiration flexible en plastique d'un
 diamètre interne de 75 mm
Code article 1434



Vanne papillon en polyéthylène avec un
 diamètre interne de 75 mm
Code article 5798



Bride de serrage en acier chromé avec un
 diamètre entre 70 et 90 mm
Code article 5797



Modèle

Ventilateur EH.VE.5793 sans contrôle du débit d'air
 Ventilateur EH.VE.5794 sans contrôle du débit d'air

Code article

5793
 5794



Accessoires

Commutateur de protection du moteur adapté aux ventilateurs
 Boîtier de protection pour commutateur de protection du moteur
 Tuyau d'aspiration flexible en plastique d'un diamètre interne de 75 mm
 Pièce en T en PVC avec un diamètre interne de 75 mm
 Vanne papillon en polyéthylène avec un diamètre interne de 75 mm
 Bride de serrage en acier chromé avec un diamètre entre 70 et 90 mm
 Connexion réducteur excentrique de DN 50 à DN 75

Code article

5799
 5803
 1434
 8681
 5798
 5797
 32165





Aperçu général : Postes de travail à flux laminaire destinés aux matières dangereuses

Postes de travail à flux laminaire destinés aux matières dangereuses — profondeur 600 mm et 750 mm

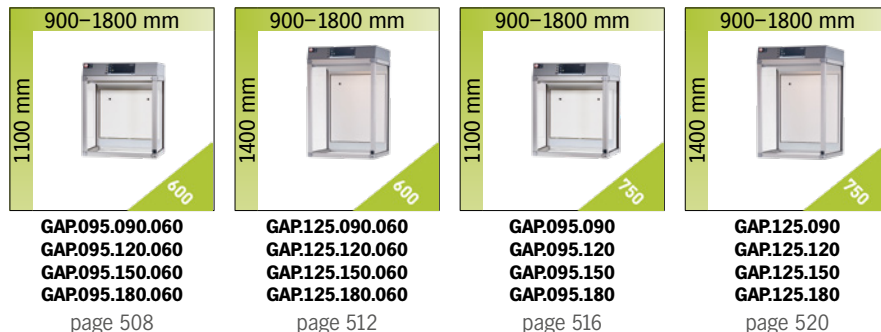

Poste de travail à flux laminaire pour la pesée

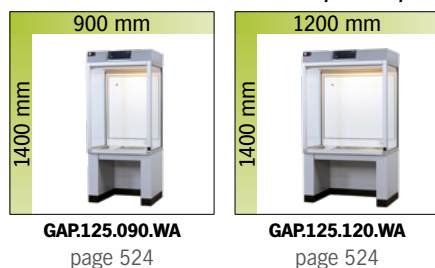

Sorbonne de pharmacie

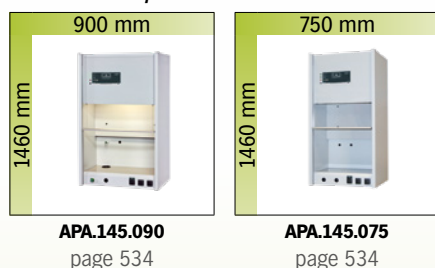

Poste de travail

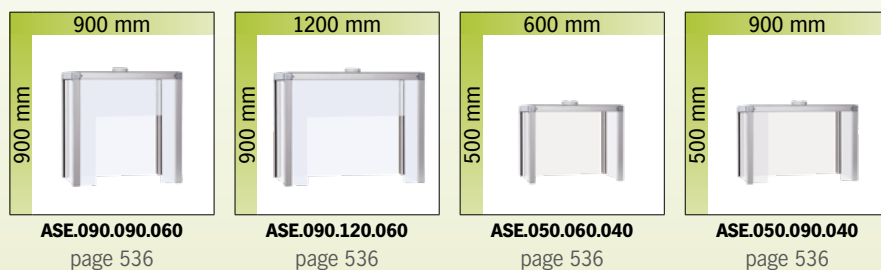



Êtes-vous en contact avec des matières dangereuses sur votre poste de travail ?

Les obligations légales des employeurs ont été véritablement renforcées ces dernières années et elles imposent néanmoins **un niveau de responsabilité plus élevé**.

L'air est le moyen approprié d'évacuation des matières dangereuses d'une zone dangereuse, à travers des filtres par exemple, ou vers des zones d'où il sera dissipé. L'objectif majeur, est de protéger le personnel de toute vapeur nocive.

Une large gamme d'applications.

En plus des laboratoires traditionnels tels que cités dans les directives « Travailler en sécurité dans les Laboratoires », (directives allemande des laboratoires BGI 850-0), il existe plusieurs autres postes de travail où les matières dangereuses sont présentes. Il s'agit, par exemple :

- Des machines (pour refroidissement, broyage, puce électronique, etc.)
- Du stockage (solvants, produits chimiques...)
- Des ateliers (avec zones de soudage, de nettoyage, de peinture, de broyage...)
- Laboratoire d'anatomie pathologique

Le diagramme suivant présente une fiche pour l'analyse d'un poste de travail



- Sorbonnes selon EN 14175-3
- Poste de travail destiné aux matières dangereuses avec contrôle des flux, selon EN 14175-3
- Poste de travail destiné aux matières dangereuses (évacuation des produits pharmaceutiques)(APA) selon EN 12924 Partie 4 : 2012
- Poste de travail (ASE) sans contrôle de flux selon EN 14175-3
- Source d'extraction - Différents systèmes d'extraction

La prévention, et les mesures de protection collective, sont préférables aux mesures de protection individuelle

Les solutions



Fonctionnement du poste de travail destiné aux matières dangereuses d'asecos

L'extraction efficace des substances dangereuses dans une sorbonne est le résultat d'une combinaison entre l'air entrant et sortant.

Pour capter et évacuer efficacement les substances dangereuses, il faut une vitesse d'air élevée au niveau de l'ouverture frontale.

Seule cette méthode empêche que les substances dangereuses n'aillent créer des turbulences sur la paroi arrière avant d'être évacuées vers l'extérieur par la facade avant de la sorbonne.

Rideau à flux laminaire

Les hottes asecos peuvent satisfaire aux exigences décrites ci-dessus grâce à l'extraction optimale de l'air combiné à lamise en oeuvre d'un rideau d'air par flux laminaire en facade. Fonctionnement :

- L'air pour le rideau à flux laminaire est aspiré dans la pièce par un ventilateur.
- Puis l'air est guidé à travers les profilés creux du cadre, en aluminium (joints en EPDM)
- Ensuite l'air sous pression va alimenter 2 rampes avec des buses inclinées à 45° vers l'intérieur de la hotte
- Les substances dangereuses (gaz, vapeurs ou particules en suspension) présentes ou générées au sein de l'espace de travail sont ainsi efficacement captées et transportées vers le déflecteur arrière
- Le client doit raccorder la hotte à un système de ventilation vers l'extérieur du bâtiment

Sécurité lors de la manipulation de substances dangereuses

Les hottes asecos garantissent un degré élevé de sécurité et de protection pour la santé de l'utilisateur grâce à une captation efficace, à l'aide des 2 rideaux d'air à flux laminaire en facade, et une extraction optimale des substances dangereuses hors de la hotte.

Fonctionnement en toute sécurité

- Affichage LED de l'état de fonctionnement de la ventilation grâce à un système de contrôle électronique
- Surveillance du débit réel de l'air dans les conduits d'admission et d'extraction par le biais d'un capteur de perte de charge
- Capteur de perte de charge paramétrable, réglé d'usine avec valeur de consigne correspondant au débit minimum d'air requis
- Alarme sonore et visuelle en cas d'écart de 10% par rapport aux valeurs paramétrées. L'alarme visuelle ne s'éteint que lorsque la valeur de consigne pré-réglée est à nouveau atteinte.
- Batterie intégrée de série pour un fonctionnement en continu et sécurisé de tout le dispositif de surveillance, même en cas de panne de courant
- Contact sec (option), pour alarmes à un poste de contrôle central

Conclusion

Les postes de travail destinés aux matières dangereuses asecos garantissent :

- › L'optimisation des 2 rideaux d'air à flux laminaire en facade
- › L'extraction optimale de l'air hors de la hotte
- › L'équipement électronique de contrôle de la ventilation

Une sécurité, protection maximale pour la santé de l'utilisateur

- 1 Entrée d'air
- 2 Ventilateur radial (alimentation d'air)
- 3 Cadre tubulaire en aluminium
- 4 Flux laminaire haut
- 5 Flux laminaire bas
- 6 Paroi arrière
- 7 Évacuation d'air

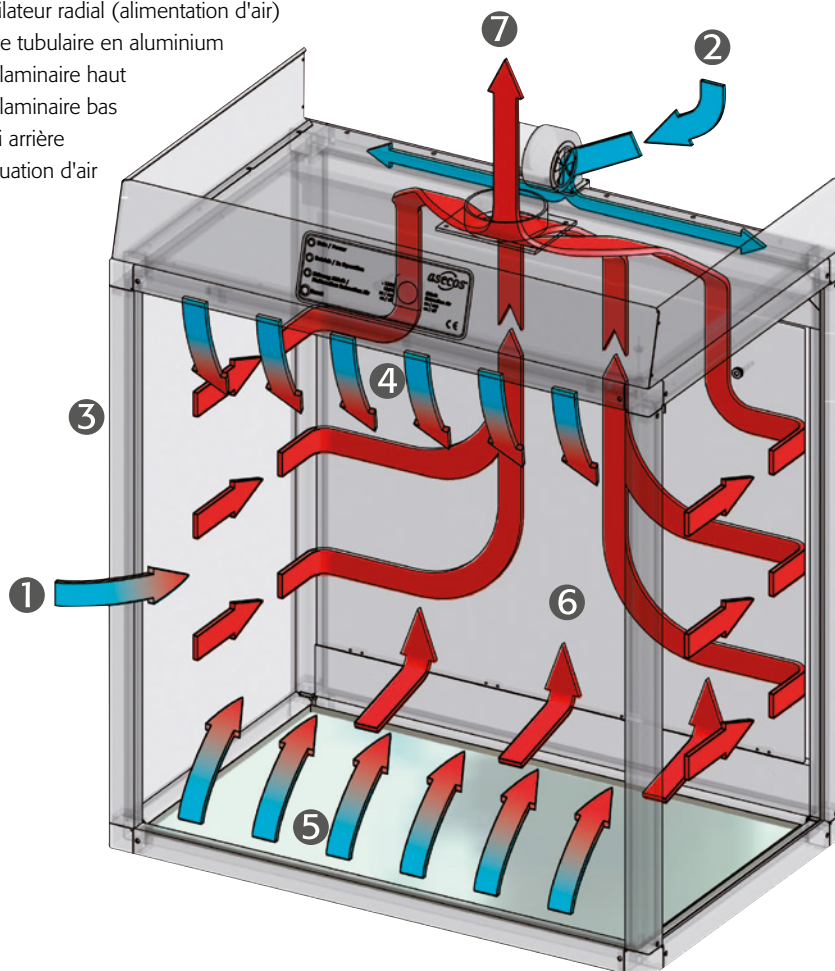



Test des équipements d'air selon la norme EN 14175 Partie 3

Qu'est-ce-que cela signifie ?

La norme EN 14175 comporte les parties suivantes :

Partie 1 : Conditions

Partie 2 : Exigences de sécurité et de capacité

Partie 3 : Méthodes types de test

Partie 4 : Procédure de test sur site

Partie 5 : Recommandations d'installation et d'entretien

Partie 6 : Taux du flux d'évacuation avec volume régulé

Partie 7 : Sorbonnes pour application spéciale avec haute charge thermique et / ou charge acide

Objectif :

L'objectif de la partie 3 de la Norme européenne EN 14175 est de définir la procédure de test type pour l'évaluation du niveau de sécurité et la capacité de flux d'air des équipements d'évacuation.

Selon la relative à la gestion des matières dangereuses, les vapeurs dangereuses, gaz, ou matières solides en suspension doivent être totalement dans leur zone d'émanation ou de production pour éviter tout effet néfaste sur la santé ou sur l'environnement.

Les postes de travail asecos destinés aux matières dangereuses sont un moyen hautement efficace pour assurer la protection de l'air contre les vapeurs, les gaz ou les matières solides en suspension impliqués dans la manipulation des matières dangereuses (par exemple lors du remplissage d'un conteneur, du collage, de la préparation, du pesage, etc.)

Des tests réalisés selon la Partie 3 de la norme EN 14175, ont démontré que l'utilisation des hottes asecos, préviennent la formation de mélanges explosifs..

Commentaires :

Les limites inférieures maximales d'explosivité connues se situent autour de 6 000 ppm (la limite inférieure d'explosivité (LIE) d'hydrogène). Le test selon la norme DIN 12924 Partie 1 relative la concentration maximale de polluant à l'intérieur de l'appareil autorise une concentration maximale de 2 000 ppm de polluants (facteur sécurité de niveau 3). Ce test a clairement démontré que la concentration maximale des polluants dans les postes de travail asecos n'exède pas 320 ppm. Ce qui offre à l'utilisateur un niveau de sécurité 20 fois supérieur et meilleur que les exigences de la Partie 1 de la norme DIN 12924.

Tous les tests ont été effectués par des instituts de test reconnus et certifiés.

Conditions du test :

- Pour tester la capacité d'aspiration, neuf capteurs 1 sont placés sur une grille directement en face du poste de travail, suivant un plan de mesure parallèle à l'ouverture avant (Figure 2).
- Une plaque, rectangulaire 2 de 1 900 mm de hauteur et 400 mm de largeur est construite sur la façade avant du poste de travail.
- Lors du test de la capacité d'aspiration, la plaque est déplacée à une vitesse de 1m par seconde dans le sens transversal au côté avant, la profondeur du poste de travail.
- Un mélange d'hexafluorure de soufre (SF₆) et d'azote (N₂) est utilisé comme gaz d'essai, dans lequel la teneur en SF₆ est de 10% de volume.

Exécution du test :

- La plaque (2) , est déplacée à une vitesse de 1m par seconde dans le sens transversal par rapport à la façade avant du poste de travail.
- Sur chaque côté, la plaque est déplacée vers un point à environ 600mm au-delà de la profondeur totale du poste de travail.
- Un espace de trente secondes sépare chaque tour. La concentration du gaz d'essai est ainsi mesurée et enregistrée.
- Le mouvement de la plaque est engagé après 60 s et six tours complets sont effectués.
- L'analyseur du gaz mesure en continu le signal pendant encore 30 secondes.
- La sortie du gaz test est fermée et les données sont évaluées.

Toutes les mesures évaluées sont collectées et répertoriées dans le rapport de test.

Les résultats obtenus à la fin du test mettent en exergue les excellentes performances des postes de travail asecos.

Conclusion:

Si le poste de travail est correctement utilisé, la concentration en polluants, est bien en dessous des niveaux autorisés par la norme DIN 12924, partie 1, et prévient la formation des mélanges explosifs !



- ① Surface de mesure avec 9 capteurs
- ② Plaque mobile positionnée parallèlement à la face avant du poste de travail aux matières dangereuses.
- ③ Poste de travail destiné aux matières dangereuses

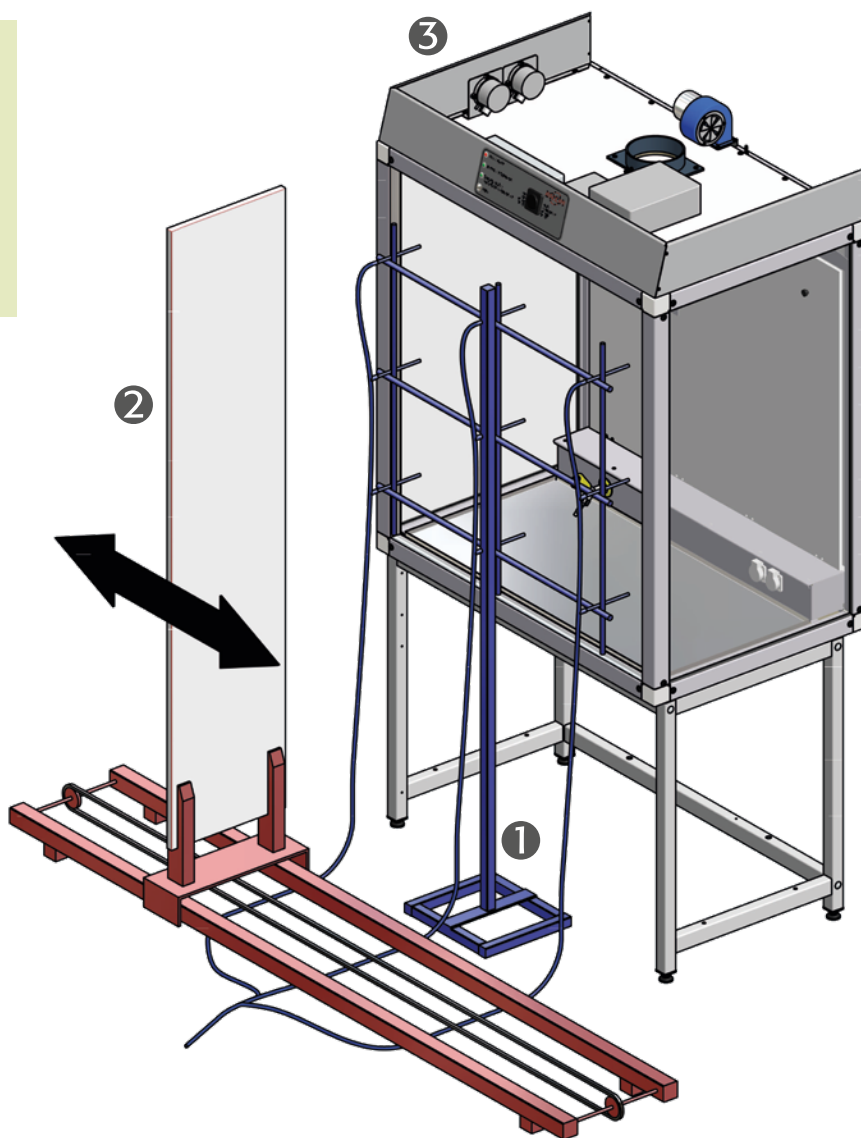

figure 1



figure 2



figure 3





Postes de travail à flux laminaire destinés pour la manipulation de matières dangereuses en atelier



1



2

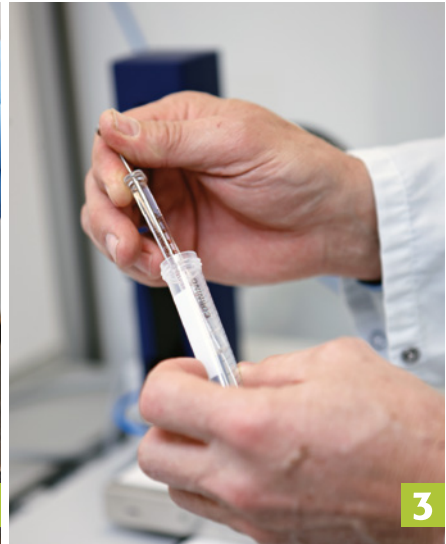

3



4



5



6

1.
Poste de travail destiné aux matières dangereuses pour collage, fonte et nettoyage à Endress+Hauser Flowtec, Reinach, Suisse

5.
Poste de travail destiné aux matières dangereuses pour la recherche d'échantillon chimiques à Bayer CropScience, Monheim.

2.
Poste de travail destiné aux matières dangereuses pour la restauration des livres à l'aide de solvants dans le centre des archives de la ville, Bochum.

4.
Poste de travail destiné aux matières dangereuses avec systèmes d'alimentation pour le Chemical and Veterinary Investigation Institute, Rhein-Ruhr-Wupper, Krefeld.

3.
Poste de travail destiné aux matières dangereuses pour les recherches sur les échantillons de tissus à la Medical University, Innsbruck, Autriche.

6.
Poste de travail destiné aux matières dangereuses pour les véhicules mobiles d'essai à la caserne des Sapeurs Pompiers, Cologne.



Aperçu général : Gamme GAP-LINE



Contrôle des débits d'air

- Avec alarmes visuelle et sonore
- Avec en option un contact sec pour alarme extérieure
- Interrupteurs de mise sous tension et d'éclairage intégrés



Éclairage anti éblouissement

- Éclairage économique avec plinthe démontable
- Facilement accessible, remplacement facile du tube fluorescent



Système de récupération

- A intégrer en sous-paillasse



Construction en profilé d'aluminium

- Conception robuste, rigide, légère, faible charge au sol
- Surface anodisée pour une grande résistance aux produits chimiques



Prises de courant normalisées avec mise à la terre (option)

- Protection électrique contre les éclaboussures d'eau (IP54)
- Intégrées sur la paroi arrière ou sur la goutte d'alimentation (min. 2 unités), prises électriques additionnelles sur demande



Vitres latérales transparentes

- Clarté optimale à l'intérieur du hotte, vitres latérales incassables épaisseur 5mm
- Option : panneaux latéraux spéciaux en mélaminé



Combinaison possible avec différentes armoires sous-paillasse

- Pour le stockage de liquides inflammables, acides et bases etc
- Combinaisons possibles avec les châssis hauts
- Caches adaptés pour un aspect uniforme



Goulotte des fluides

- Pour fixer les différentes alimentations des fluides (eau, gaz, air comprimé, etc.)



Plans de travail intégrés

- En fonctions des besoins, différents matériaux sont disponibles : mélaminé, inox 1.4301 ou céramique technique (grande résistance à de nombreux acides et bases)
- Plan de travail également disponible sans plan de travail, idéale pour installation sur des plans de travail existants



Châssis pour travail en position assises ou debout

- Permet de travailler debout ou assis
- Design du cadre tubulaire, épaisseur 4 mm, revêtement époxy gris clair (similaire à RAL 7035)
- La hauteur peut être réglée à l'aide des pieds ajustables, des caches disponibles en option



Déflecteur arrière

- Rabattable pour faciliter le nettoyage
- Nettoyage facile de l'espace de travail complet
- Option : parois arrière transparente, la solution idéale pour un placement au centre d'une pièce (salles de cours)



GAP
-LINE

Pour plus d'informations sur nos produits, visitez notre site à l'adresse : www.asecos.fr ou contactez votre fournisseur spécialisé.



Poste de travail à flux laminaire destiné aux matières dangereuses modèle GAP.095.090.060

Pour la mise en place sur un plan de travail existant. Pour les accessoires; voir tableau

Code article 32786



Postes de travaux à flux laminaire destinés aux matières dangereuses, vapeurs nocives

Fonction / construction:

- Respect des valeurs limites d'exposition sur le lieu de travail
- Respect aérodynamique selon la norme DIN EN 14175-3
- Sécurité maximale de l'utilisateur
- Construction robuste en aluminium anodisé
- Vitres latérales épaisseur 5mm ESG
- Grande efficacité d'aspiration des vapeurs nocives grâce à une technologie de rideau d'air / flux laminaire.
- Prêt à être raccordé au système d'évacuation d'air du site ainsi qu'au réseau électrique (230V/50Hz)
- Installation directe sur un poste de travail existant : paillasse ou établi

Équipement en série

- Paroi arrière revêtue de résine de mélamine
- Surveillance du débit d'air frais et d'évacuation avec alarmes visuelle et sonore
- Éclairage interne (tube fluorescent économique, disposition anti-éblouissement)
- Déflecteur arrière
- Déflecteur opaque, rabattable (pour nettoyage)

Accessoires

- Déflecteur transparent, rabattable
- Surfaces de travail : mélaminé, acier inoxydable ou en céramique
- Goulotte de fluide
- Châssis
- Sources d'alimentation (gaz, eau, air)



Système de récupération

A intégrer en sous-paillasse

Informations complémentaires à la page 334



Éclairage anti éblouissement

Éclairage économique avec plinthe démontable; facilement accessible, remplacement facile du tube fluorescent



Plans de travail intégré

En fonction des besoins, différents matériaux sont disponibles : mélaminé, inox 1.4301 ou céramique technique (grande résistance à de nombreux acides et bases)



Goulotte de fluide

Pour fixer les différentes alimentations des fluides (eau, gaz, air comprimé, etc.)



Poste de travail à flux laminaire destinés aux matières dangereuses modèle GAP.095.120.060

plan de travail (acier inoxydable 1.4301 brossé), socle alu (aluminium anodisé), mise à la terre du plan de travail (acier inoxydable) montée sur le profil d'aluminium, châssis pour travail en position debout (acier revêtement époxy)

Code article 32788-901

(armoire de sécurité sous paillasse et couvercle de cadre support en option)





Poste de travail à flux laminaire destinés aux matières dangereuses modèle GAP.095.180.060

plan de travail (acier inoxydable 1.4301 brossé), socle alu (aluminium anodisé), mise à la terre du plan de travail (acier inoxydable) montée sur le profil d'aluminium, châssis pour travail en position debout (acier revêtement époxy)

Code article 32792-901

*** modèle de base = sans aucune autre option, uniquement pour le montage sur une surface de travail existante.**

|  Modèle de base* | L x P x H (mm) | Code article |
|------------------------------------------------------------------------------------------------------------|-----------------------|---------------------|
| GAP.095.090.060 | 900 x 600 x 1100 | 32786 |
| GAP.095.120.060 | 1200 x 600 x 1100 | 32788 |
| GAP.095.150.060 | 1500 x 600 x 1100 | 32790 |
| GAP.095.180.060 | 1800 x 600 x 1100 | 32792 |

|  Modèle du poste de travail | Équipement | Code article |
|-----------------------------------------------------------------------------------------------------------------------|-------------------------------------------------------------------------------------------------------------------------------------------------------------------------------------------------------------------------------------------------|---------------------|
| GAP.095.090.060 | Plan de travail (acier inoxydable 1.4301 brossé) Socle alu (aluminium anodisé) Châssis pour travail en position debout (acier revêtement époxy) Mise à la terre du plan de travail (acier inoxydable) montée sur le profil d'aluminium | 32786-901 |
| GAP.095.120.060 | Plan de travail (acier inoxydable 1.4301 brossé) Socle alu (aluminium anodisé) Châssis pour travail en position debout (acier revêtement époxy) Mise à la terre du plan de travail (acier inoxydable) montée sur le profil d'aluminium | 32788-901 |
| GAP.095.150.060 | Plan de travail (acier inoxydable 1.4301 brossé) Socle alu (aluminium anodisé) Châssis pour travail en position debout (acier revêtement époxy) Mise à la terre du plan de travail (acier inoxydable) montée sur le profil d'aluminium | 32790-901 |
| GAP.095.180.060 | Plan de travail (acier inoxydable 1.4301 brossé) Socle alu (aluminium anodisé) Châssis pour travail en position debout (acier revêtement époxy) Mise à la terre du plan de travail (acier inoxydable) montée sur le profil d'aluminium | 32792-901 |

**Configurer votre propre poste de travail destiné aux matières dangereuses :****Poste de travail destiné aux matières dangereuses**

| Modèle de base* | Code article |
|-----------------|----------------|
| GAP095.090.060 | 32786 4 |
| GAP095.120.060 | 32788 4 |
| GAP095.150.060 | 32790 4 |
| GAP095.180.060 | 32792 4 |

**GAP.095.090.060**

| Équipements | Matériau | L x P x H (mm) | Code article |
|------------------------------------------------------------------------------------------------------|----------------------------------------------------|-----------------|-----------------|
| Paroi arrière | transparent - verre acrylique | | 32409 8 |
| Plan de travail | acier inoxydable brossé | 790 x 490 | 32826 4 |
| Plan de travail | céramique | 790 x 490 x 8 | 32836 10 |
| Plan de travail | panneau mélamine RAL 7035 | 790 x 490 x 10 | 32064 6 |
| Canal des fluides | aluminium anodisé | | 32853 4 |
| Goulotte des fluides avec plan de travail avec 2 prises | aluminium/acier inoxydable | | 16478 6 |
| Goulotte des fluides avec plan de travail avec 2 prises | aluminium/céramique | | 16479 10 |
| Châssis pour travail en position assise | acier revêtement époxy RAL 7035 | 900 x 555 x 685 | 32867 6 |
| Châssis pour travail en position debout | acier revêtement époxy RAL 7035 | 900 x 555 x 865 | 32864 4 |
| Châssis pour travail en position debout + panneau de protection; pour armoire sous-paillasse L=59 cm | acier revêtement époxy / panneau mélamine RAL 7035 | 900 x 555 x 865 | 32880 6 |

**GAP.095.120.060**

| Équipements | Matériau | L x P x H (mm) | Code article |
|-------------------------------------------------------------------------------------------------------|----------------------------------------------------|------------------|-----------------|
| Paroi arrière | transparent - verre acrylique | | 32890 8 |
| Plan de travail | acier inoxydable brossé | 1090 x 490 | 32827 4 |
| Plan de travail | céramique | 1090 x 490 x 8 | 32837 10 |
| Plan de travail | panneau mélamine RAL 7035 | 1090 x 490 x 10 | 32819 6 |
| Canal des fluides | aluminium anodisé | | 32854 4 |
| Goulotte des fluides avec plan de travail avec 2 prises | aluminium/acier inoxydable | | 16153 6 |
| Goulotte des fluides avec plan de travail avec 2 prises | aluminium/céramique | | 16482 10 |
| Châssis pour travail en position assise | acier revêtement époxy RAL 7035 | 1200 x 555 x 685 | 32868 6 |
| Châssis pour travail en position debout | acier revêtement époxy RAL 7035 | 1200 x 555 x 865 | 32863 4 |
| Châssis pour travail en position debout + panneau de protection; pour armoire sous-paillasse L=110 cm | acier revêtement époxy / panneau mélamine RAL 7035 | 1200 x 555 x 865 | 32879 6 |

**GAP.095.150.060**

| Équipements | Matériau | L x P x H (mm) | Code article |
|-----------------------------------------------------------------------------------------------------------------|----------------------------------------------------|------------------|-----------------|
| Paroi arrière | transparent - verre acrylique | | 32895 8 |
| Plan de travail | acier inoxydable brossé | 1390 x 490 | 32828 4 |
| Plan de travail | céramique | 1390 x 490 x 8 | 32838 10 |
| Plan de travail | panneau mélamine RAL 7035 | 1390 x 490 x 10 | 32821 6 |
| Canal des fluides | aluminium anodisé | | 32855 4 |
| Goulotte des fluides avec plan de travail avec 2 prises | aluminium/acier inoxydable | | 16487 6 |
| Goulotte des fluides avec plan de travail avec 2 prises | aluminium/céramique | | 16488 10 |
| Châssis pour travail en position assise | acier revêtement époxy RAL 7035 | 1500 x 555 x 685 | 32870 6 |
| Châssis pour travail en position debout | acier revêtement époxy RAL 7035 | 1500 x 555 x 865 | 32866 4 |
| Châssis pour travail en position debout + panneau de protection; (2 pièces) pour armoire sous-paillasse L=59 cm | acier revêtement époxy / panneau mélamine RAL 7035 | 1500 x 555 x 865 | 32883 6 |
| Châssis pour travail en position debout + panneau de protection; pour armoire sous-paillasse L=140 cm | acier revêtement époxy / panneau mélamine RAL 7035 | 1500 x 555 x 865 | 32881 6 |

**GAP.095.180.060**

| Équipements | Matériau | L x P x H (mm) | Code article |
|-------------------------------------------------------------------------------------------------------|----------------------------------------------------|------------------|-----------------|
| Paroi arrière | transparent - verre acrylique | | 32891 8 |
| Plan de travail | acier inoxydable brossé | 1690 x 490 | 32829 4 |
| Plan de travail | céramique | 1690 x 490 x 8 | 32839 10 |
| Plan de travail | panneau mélamine RAL 7035 | 1690 x 490 x 10 | 32820 6 |
| Canal des fluides | aluminium anodisé | | 32856 4 |
| Goulotte des fluides avec plan de travail avec 4 prises | aluminium/acier inoxydable | | 16493 6 |
| Goulotte des fluides avec plan de travail avec 4 prises | aluminium/céramique | | 16494 10 |
| Châssis pour travail en position assise | acier revêtement époxy RAL 7035 | 1800 x 555 x 685 | 32869 6 |
| Châssis pour travail en position debout | acier revêtement époxy RAL 7035 | 1800 x 555 x 865 | 32865 4 |
| Châssis pour travail en position debout + panneau de protection; pour armoire sous-paillasse L=140 cm | acier revêtement époxy / panneau mélamine RAL 7035 | 1800 x 555 x 865 | 32882 6 |

**Tous les modèles**

| Accessoires | Équipement | Informations | Code article |
|------------------------|-------------------------------------------------|-----------------------------------------------|----------------|
| Source d'alimentation | air comprimé avec soupape d'arrêt | intégré dans le canal des fluides | 32885 6 |
| Source d'alimentation | gaz avec soupape de sécurité/verrouillage | intégré dans le canal des fluides | 32886 6 |
| Source d'alimentation | sortie d'air comprimé industriel | intégré dans le canal des fluides | 32884 4 |
| Source d'alimentation | eau avec soupape de sécurité/verrouillage | intégré dans le canal des fluides | 32889 6 |
| Source d'alimentation | air comprimé avec soupape d'arrêt | intégré dans le goulotte des fluides | 25419 4 |
| Source d'alimentation | gaz avec soupape de sécurité/verrouillage | intégré dans le goulotte des fluides | 25418 4 |
| Source d'alimentation | sortie d'air comprimé industriel | intégré dans le goulotte des fluides | 24268 4 |
| Source d'alimentation | eau avec soupape de sécurité/verrouillage | intégré dans le goulotte des fluides | 25417 4 |
| Prise(s) de courant | 1 pièce, 400 V, IP 44, 16 A | intégré dans le canal ou goulotte des fluides | 32848 6 |
| Prise(s) de courant | 2 pièces, 230 V, IP 54, 16 A | intégré dans le canal ou goulotte des fluides | 32850 4 |
| Prise(s) de courant | 2 pièces, 230 V, IP 44, 16 A | intégré dans le canal | 32256 4 |
| Composant électronique | contact pour report d'alarme via le contact sec | | 32846 4 |
| Composant électronique | interrupteur marche / arrêt à distance | | 32847 4 |
| Mise à la terre | du plan de travail (acier inoxydable) | montée sur le profil d'aluminium | 32851 4 |

Différents ventilateurs et accessoires à partir de la page 529



Vue de face

Vue de côté

Vue de dessus

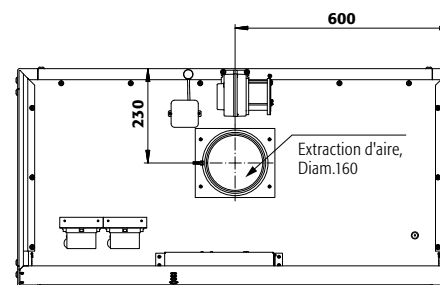
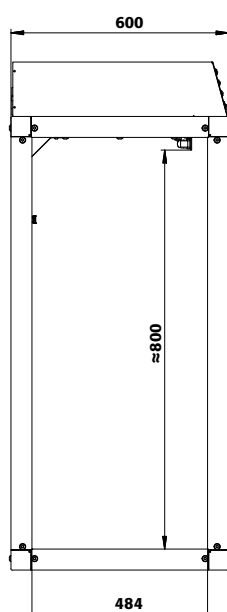
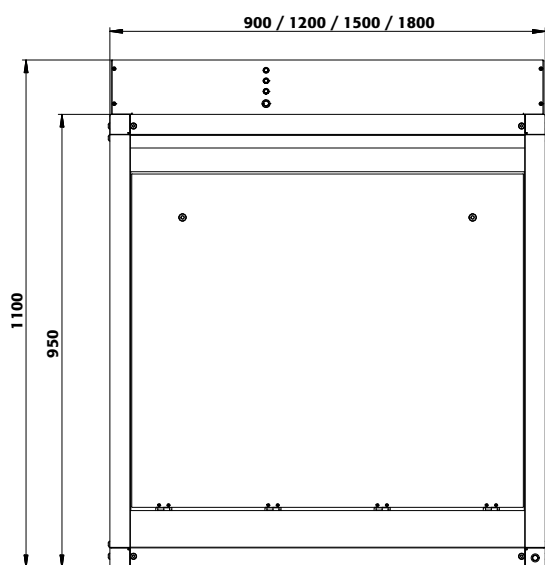

| Caractéristiques techniques | GAP.095.090.060 | GAP.095.120.060 | GAP.095.150.060 | GAP.095.180.060 |
|--------------------------------------------------------------|-----------------------|-----------------------|-----------------------|-----------------------|
| Dimensions extérieures (mm) | | | | |
| Hauteur extérieure | 1100,00 | 1100,00 | 1100,00 | 1100,00 |
| Hauteur avec châssis pour travail en position assise | 1785,00 | 1785,00 | 1785,00 | 1785,00 |
| Hauteur avec châssis pour travail en position debout | 1965,00 | 1965,00 | 1965,00 | 1965,00 |
| Largeur extérieure | 900,00 | 1200,00 | 1500,00 | 1800,00 |
| Profondeur extérieure | 600,00 | 600,00 | 600,00 | 600,00 |
| Dimensions intérieures (mm) | | | | |
| Hauteur intérieure | 855,00 | 855,00 | 855,00 | 855,00 |
| Largeur intérieure | 865,00 | 1165,00 | 1465,00 | 1765,00 |
| Profondeur intérieure | 500,00 | 500,00 | 500,00 | 500,00 |
| Surface de travail utilisable (mm) | | | | |
| Largeur de la surface de travail utilisable | 790 | 1090 | 1390 | 1690 |
| Profondeur de la surface de travail utilisable avec goulotte | 380 | 380 | 380 | 380 |
| Profondeur de la surface de travail utilisable avec plinthe | 490 | 490 | 490 | 490 |
| Charge maximale du poste de travail | 3000 N/m ² | 3000 N/m ² | 3000 N/m ² | 3000 N/m ² |
| Hauteur de travail (mm) | | | | |
| Poste de travail en position assise | 720 | 720 | 720 | 720 |
| Poste de travail en position debout | 900 | 900 | 900 | 900 |
| Poids (kg) | | | | |
| Poids | 86 Kgs | 95 Kgs | 118 Kgs | 127 Kgs |
| Informations supplémentaires | | | | |
| Point de charge par support | 222 N | 260 N | 298 N | 336 N |
| Nombre de conduits d'air | 1 pièce(s) | 1 pièce(s) | 1 pièce(s) | 2 pièce(s) |
| Débit volumique nominal | 370 m ³ /h | 510 m ³ /h | 650 m ³ /h | 790 m ³ /h |
| Pression différentielle par conduit d'air | 52 Pa | 99 Pa | 163 Pa | 71 Pa |
| Niveau sonore | 32,0 db | 32,0 db | 32,0 db | 36,0 db |
| Fréquence | 50/60 Hz | 50/60 Hz | 50/60 Hz | 50/60 Hz |
| Puissance du moteur | 50 W | 60 W | 65 W | 70 W |
| Courant d'alimentation | 0,5 A | 0,5 A | 0,5 A | 0,5 A |
| Tension nominale | 230 V | 230 V | 230 V | 230 V |



Poste de travail à flux laminaire destiné aux matières dangereuses modèle GAP.125.120.060
pour le montage de surfaces de travail existantes, pour les accessoires tels que les conduits, voir tableau
Code article 32802 4



Postes de travaux à flux laminaire destinés aux matières dangereuses, vapeurs nocives

Fonction / construction:

- Respect des valeurs limites d'exposition sur le lieu de travail
- Respect aéraulique selon la norme DIN EN 14175-3
- Sécurité maximale de l'utilisateur
- Construction robuste en aluminium anodisé
- Vitres latérales épaisseur 5mm ESG
- Grande efficacité d'aspiration des vapeurs nocives grâce à une technologie de rideau d'air / flux laminaire.
- Prêt à être raccordé au système d'évacuation d'air du site ainsi qu'au réseau électrique (230V/50Hz)
- Installation directe sur un poste de travail existant : paillasse ou établi

Équipement en série

- Paroi arrière revêtue de résine de mélamine
- Surveillance du débit d'air frais et d'évacuation avec alarmes visuelle et sonore
- Éclairage interne (tube fluorescent économique, disposition anti-éblouissement)
- Déflecteur arrière
- Déflecteur opaque, rabattable (pour nettoyage)

Accessoires

- Déflecteur transparent, rabattable
- Surfaces de travail : mélaminé, acier inoxydable ou en céramique
- Goulotte de fluide
- Châssis
- Sources d'alimentation (gaz, eau, air)



Éclairage anti éblouissement

Éclairage économique avec plinthe démontable; facilement accessible, remplacement facile du tube fluorescent



Plans de travail intégré

En fonctions des besoins, différents matériaux sont disponibles : mélaminé, inox 1.4301 ou céramique technique (grande résistance à de nombreux acides et bases)



Goulotte de fluide

Pour fixer les différentes alimentations des fluides (eau, gaz, air comprimé, etc.)



Canal des fluides

La profondeur totale de la surface de travail est utilisable car aucun conduit n'est nécessaire. Des sources d'alimentation et des prises antichoc sont installées dans la plinthe.



Poste de travail à flux laminaire destinés aux matières dangereuses modèle GAP.125.180.060

plan de travail (acier inoxydable 1.4301 brossé), socle alu (aluminium anodisé), mise à la terre du plan de travail (acier inoxydable) montée sur le profil d'aluminium, châssis pour travail en position debout (acier revêtement époxy)

Code article 32808-901





Poste de travail à flux laminaire destinés aux matières dangereuses modèle GAP.125.120.060

plan de travail (acier inoxydable 1.4301 brossé), socle alu (aluminium anodisé), mise à la terre du plan de travail (acier inoxydable) montée sur le profil d'aluminium, châssis pour travail en position debout (acier revêtement époxy)

Code article 32802-901

*** modèle de base = sans aucune autre option, uniquement pour le montage sur une surface de travail existante.**

|  Modèle de base* | L x P x H (mm) | Code article |
|------------------------------------------------------------------------------------------------------------|-----------------------|---------------------|
| GAP.125.090.060 | 900 x 600 x 1400 | 32798 |
| GAP.125.120.060 | 1200 x 600 x 1400 | 32802 |
| GAP.125.150.060 | 1500 x 600 x 1400 | 32806 |
| GAP.125.180.060 | 1800 x 600 x 1400 | 32808 |

|  Modèle du poste de travail | Équipement | Code article |
|-----------------------------------------------------------------------------------------------------------------------|-------------------------------------------------------------------------------------------------------------------------------------------------------------------------------------------------------------------------------------------------|---------------------|
| GAP.125.090.060 | Plan de travail (acier inoxydable 1.4301 brossé) Socle alu (aluminium anodisé) Châssis pour travail en position debout (acier revêtement époxy) Mise à la terre du plan de travail (acier inoxydable) montée sur le profil d'aluminium | 32798-901 |
| GAP.125.120.060 | Plan de travail (acier inoxydable 1.4301 brossé) Socle alu (aluminium anodisé) Châssis pour travail en position debout (acier revêtement époxy) Mise à la terre du plan de travail (acier inoxydable) montée sur le profil d'aluminium | 32802-901 |
| GAP.125.150.060 | Plan de travail (acier inoxydable 1.4301 brossé) Socle alu (aluminium anodisé) Châssis pour travail en position debout (acier revêtement époxy) Mise à la terre du plan de travail (acier inoxydable) montée sur le profil d'aluminium | 32806-901 |
| GAP.125.180.060 | Plan de travail (acier inoxydable 1.4301 brossé) Socle alu (aluminium anodisé) Châssis pour travail en position debout (acier revêtement époxy) Mise à la terre du plan de travail (acier inoxydable) montée sur le profil d'aluminium | 32808-901 |

GAP
-LINE

**Configurer votre propre poste de travail destiné aux matières dangereuses :****Poste de travail destiné aux matières dangereuses**

| Modèle de base* | Code article |
|-----------------|----------------|
| GAP.125.090.060 | 32798 4 |
| GAP.125.120.060 | 32802 4 |
| GAP.125.150.060 | 32806 4 |
| GAP.125.180.060 | 32808 4 |

**GAP.125.090.060**

| Équipements | Matériau | L x P x H (mm) | Code article |
|------------------------------------------------------------------------------------------------------|----------------------------------------------------|-----------------|-----------------|
| Paroi arrière | transparent - verre acrylique | | 32892 8 |
| Plan de travail | acier inoxydable brossé | 790 x 490 | 32826 4 |
| Plan de travail | céramique | 790 x 490 x 8 | 32836 10 |
| Plan de travail | panneau mélamine RAL 7035 | 790 x 490 x 10 | 32064 6 |
| Canal des fluides | aluminium anodisé | | 32853 4 |
| Goulotte des fluides avec plan de travail avec 2 prises | aluminium/acier inoxydable | | 16478 6 |
| Goulotte des fluides avec plan de travail avec 2 prises | aluminium/céramique | | 16479 10 |
| Châssis pour travail en position assise | acier revêtement époxy RAL 7035 | 900 x 555 x 685 | 32867 6 |
| Châssis pour travail en position debout | acier revêtement époxy RAL 7035 | 900 x 555 x 865 | 32864 4 |
| Châssis pour travail en position debout + panneau de protection; pour armoire sous-paillasse L=59 cm | acier revêtement époxy / panneau mélamine RAL 7035 | 900 x 555 x 865 | 32880 6 |

**GAP.125.120.060**

| Équipements | Matériau | L x P x H (mm) | Code article |
|-------------------------------------------------------------------------------------------------------|----------------------------------------------------|------------------|-----------------|
| Paroi arrière | transparent - verre acrylique | | 32893 8 |
| Plan de travail | acier inoxydable brossé | 1090 x 490 | 32827 4 |
| Plan de travail | céramique | 1090 x 490 x 8 | 32837 10 |
| Plan de travail | panneau mélamine RAL 7035 | 1090 x 490 x 10 | 32819 6 |
| Canal des fluides | aluminium anodisé | | 32854 4 |
| Goulotte des fluides avec plan de travail avec 2 prises | aluminium/acier inoxydable | | 16153 6 |
| Goulotte des fluides avec plan de travail avec 2 prises | aluminium/céramique | | 16482 10 |
| Châssis pour travail en position assise | acier revêtement époxy RAL 7035 | 1200 x 555 x 685 | 32868 6 |
| Châssis pour travail en position debout | acier revêtement époxy RAL 7035 | 1200 x 555 x 865 | 32863 4 |
| Châssis pour travail en position debout + panneau de protection; pour armoire sous-paillasse L=110 cm | acier revêtement époxy / panneau mélamine RAL 7035 | 1200 x 555 x 865 | 32879 6 |

**GAP.125.150.060**

| Équipements | Matériau | L x P x H (mm) | Code article |
|-----------------------------------------------------------------------------------------------------------------|----------------------------------------------------|------------------|-----------------|
| Paroi arrière | transparent - verre acrylique | | 32896 8 |
| Plan de travail | acier inoxydable brossé | 1390 x 490 | 32828 4 |
| Plan de travail | céramique | 1390 x 490 x 8 | 32838 10 |
| Plan de travail | panneau mélamine RAL 7035 | 1390 x 490 x 10 | 32821 6 |
| Canal des fluides | aluminium anodisé | | 32855 4 |
| Goulotte des fluides avec plan de travail avec 2 prises | aluminium/acier inoxydable | | 16487 6 |
| Goulotte des fluides avec plan de travail avec 2 prises | aluminium/céramique | | 16488 10 |
| Châssis pour travail en position assise | acier revêtement époxy RAL 7035 | 1500 x 555 x 685 | 32870 6 |
| Châssis pour travail en position debout | acier revêtement époxy RAL 7035 | 1500 x 555 x 865 | 32866 4 |
| Châssis pour travail en position debout + panneau de protection; (2 pièces) pour armoire sous-paillasse L=59 cm | acier revêtement époxy / panneau mélamine RAL 7035 | 1500 x 555 x 865 | 32883 6 |
| Châssis pour travail en position debout + panneau de protection; pour armoire sous-paillasse L=140 cm | acier revêtement époxy / panneau mélamine RAL 7035 | 1500 x 555 x 865 | 32881 6 |

**GAP.125.180.060**

| Équipements | Matériau | L x P x H (mm) | Code article |
|-------------------------------------------------------------------------------------------------------|----------------------------------------------------|------------------|-----------------|
| Paroi arrière | transparent - verre acrylique | | 32894 8 |
| Plan de travail | acier inoxydable brossé | 1690 x 490 | 32829 4 |
| Plan de travail | céramique | 1690 x 490 x 8 | 32839 10 |
| Plan de travail | panneau mélamine RAL 7035 | 1690 x 490 x 10 | 32820 6 |
| Canal des fluides | aluminium anodisé | | 32856 4 |
| Goulotte des fluides avec plan de travail avec 4 prises | aluminium/acier inoxydable | | 16493 6 |
| Goulotte des fluides avec plan de travail avec 4 prises | aluminium/céramique | | 16494 10 |
| Châssis pour travail en position assise | acier revêtement époxy RAL 7035 | 1800 x 555 x 685 | 32869 6 |
| Châssis pour travail en position debout | acier revêtement époxy RAL 7035 | 1800 x 555 x 865 | 32865 4 |
| Châssis pour travail en position debout + panneau de protection; pour armoire sous-paillasse L=140 cm | acier revêtement époxy / panneau mélamine RAL 7035 | 1800 x 555 x 865 | 32882 6 |

**Tous les modèles**

| Accessoires | Équipement | Informations | Code article |
|------------------------|-------------------------------------------------|-----------------------------------------------|----------------|
| Source d'alimentation | air comprimé avec soupape d'arrêt | intégré dans le canal des fluides | 32885 6 |
| Source d'alimentation | gaz avec soupape de sécurité/verrouillage | intégré dans le canal des fluides | 32886 6 |
| Source d'alimentation | sortie d'air comprimé industriel | intégré dans le canal des fluides | 32884 4 |
| Source d'alimentation | eau avec soupape de sécurité/verrouillage | intégré dans le canal des fluides | 32889 6 |
| Source d'alimentation | air comprimé avec soupape d'arrêt | intégré dans le goulotte des fluides | 25419 4 |
| Source d'alimentation | gaz avec soupape de sécurité/verrouillage | intégré dans le goulotte des fluides | 25418 4 |
| Source d'alimentation | sortie d'air comprimé industriel | intégré dans le goulotte des fluides | 24268 4 |
| Source d'alimentation | eau avec soupape de sécurité/verrouillage | intégré dans le goulotte des fluides | 25417 4 |
| Prise(s) de courant | 1 pièce, 400 V, IP 44, 16 A | intégré dans le canal ou goulotte des fluides | 32848 6 |
| Prise(s) de courant | 2 pièces, 230 V, IP 54, 16 A | intégré dans le canal ou goulotte des fluides | 32850 4 |
| Prise(s) de courant | 2 pièces, 230 V, IP 44, 16 A | intégré dans le canal | 32256 4 |
| Mise à la terre | du plan de travail (acier inoxydable) | montée sur le profil d'aluminium | 32851 4 |
| Composant électronique | contact pour report d'alarme via le contact sec | | 32846 4 |
| Composant électronique | interrupteur marche / arrêt à distance | | 32847 4 |

Différents ventilateurs et accessoires à partir de la page 529



Vue de face

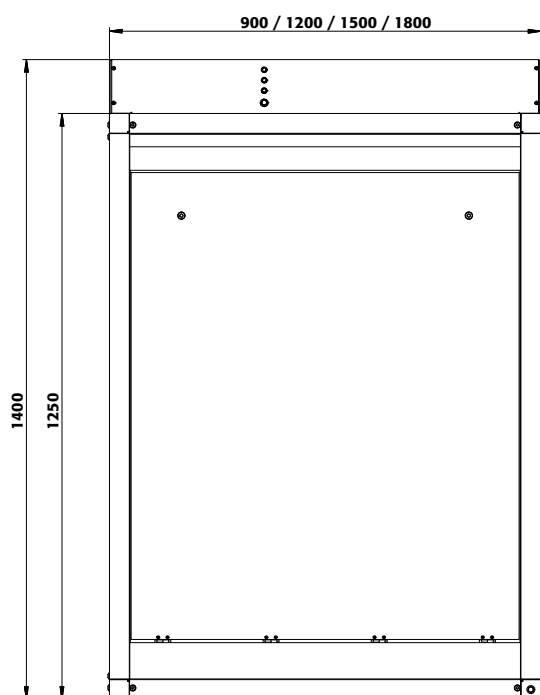

Vue de côté

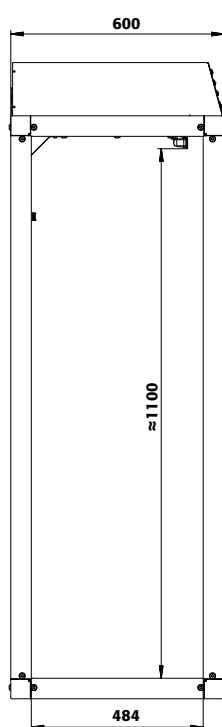

Vue de dessus

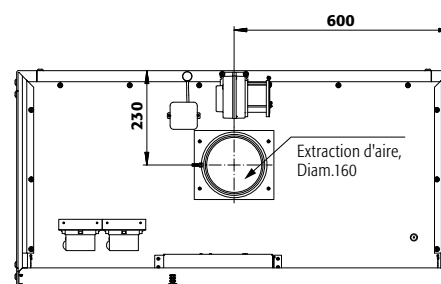

| Caractéristiques techniques | GAP.125.090.060 | GAP.125.120.060 | GAP.125.150.060 | GAP.125.180.060 |
|--------------------------------------------------------------|-----------------------|-----------------------|-----------------------|------------------------|
| Dimensions extérieures (mm) | | | | |
| Hauteur extérieure | 1400,00 | 1400,00 | 1400,00 | 1400,00 |
| Hauteur avec châssis pour travail en position assise | 2085,00 | 2085,00 | 2085,00 | 2085,00 |
| Hauteur avec châssis pour travail en position debout | 2265,00 | 2265,00 | 2265,00 | 2265,00 |
| Largeur extérieure | 900,00 | 1200,00 | 1500,00 | 1800,00 |
| Profondeur extérieure | 600,00 | 600,00 | 600,00 | 600,00 |
| Dimensions intérieures (mm) | | | | |
| Hauteur intérieure | 1105,00 | 1105,00 | 1105,00 | 1105,00 |
| Largeur intérieure | 865,00 | 1165,00 | 1465,00 | 1765,00 |
| Profondeur intérieure | 500,00 | 500,00 | 500,00 | 500,00 |
| Surface de travail utilisable (mm) | | | | |
| Largeur de la surface de travail utilisable | 790 | 1090 | 1390 | 1690 |
| Profondeur de la surface de travail utilisable avec goulotte | 380 | 380 | 380 | 380 |
| Profondeur de la surface de travail utilisable avec plinthe | 490 | 490 | 490 | 490 |
| Charge maximale du poste de travail | 3000 N/m ² | 3000 N/m ² | 3000 N/m ² | 3000 N/m ² |
| Hauteur de travail (mm) | | | | |
| Poste de travail en position assise | 720 | 720 | 720 | 720 |
| Poste de travail en position debout | 900 | 900 | 900 | 900 |
| Poids (kg) | | | | |
| Poids | 96 Kgs | 106 Kgs | 131 Kgs | 141 Kgs |
| Informations supplémentaires | | | | |
| Point de charge par support | 250 N | 290 N | 328 N | 366 N |
| Nombre de conduits d'air | 1 pièce(s) | 1 pièce(s) | 1 pièce(s) | 2 pièce(s) |
| Débit volumique nominal | 500 m ³ /h | 690 m ³ /h | 890 m ³ /h | 1080 m ³ /h |
| Pression différentielle par conduit d'air | 96 Pa | 185 Pa | 305 Pa | 114 Pa |
| Niveau sonore | 32,0 db | 32,0 db | 32,0 db | 35,0 db |
| Fréquence | 50/60 Hz | 50/60 Hz | 50/60 Hz | 50/60 Hz |
| Puissance du moteur | 50 W | 60 W | 65 W | 70 W |
| Courant d'alimentation | 0,5 A | 0,5 A | 0,5 A | 0,5 A |
| Tension nominale | 230 V | 230 V | 230 V | 230 V |



Poste de travail à flux laminaire destiné aux matières dangereuses modèle GAP.095.120

Sans plan de travail, profilé d'aluminium, mise à la terre du plan de travail montée sur le profil. En option; châssis pour travailler en position assis. Accessoires: voir tableau

Code article 32787



Postes de travaux à flux laminaire destinés aux matières dangereuses, vapeurs nocives

Fonction / construction:

- Respect des valeurs limites d'exposition sur le lieu de travail
- Respect aéraulique selon la norme DIN EN 14175-3
- Sécurité maximale de l'utilisateur
- Construction robuste en aluminium anodisé
- Vitres latérales épaisseur 5mm ESG
- Grande efficacité d'aspiration des vapeurs nocives grâce à une technologie de rideau d'air / flux laminaire.
- Prêt à être raccordé au système d'évacuation d'air du site ainsi qu'au réseau électrique (230V/50Hz)
- Installation directe sur un poste de travail existant : paillasse ou établi

Équipement en série

- Paroi arrière revêtue de résine de mélamine
- Surveillance du débit d'air frais et d'évacuation avec alarmes visuelle et sonore
- Éclairage interne (tube fluorescent économique, disposition anti-éblouissement)
- Déflecteur arrière
- Déflecteur opaque, rabattable (pour nettoyage)

Accessoires

- Déflecteur transparent, rabattable
- Surfaces de travail : mélaminé, acier inoxydable ou en céramique
- Goulotte de fluide
- Châssis
- Sources d'alimentation (gaz, eau, air)



Canal des fluides

La profondeur totale de la surface de travail est utilisable car aucun conduit n'est nécessaire. Des sources d'alimentation et des prises antichoc sont installées dans la plinthe.



Châssis

Permet de travailler debout ou assis; la hauteur peut être réglée à l'aide des pieds ajustables, des caches disponibles en option



Déflecteur arrière

Rabattable pour faciliter le nettoyage; option : parois arrière transparente, la solution idéale pour un placement au centre d'une pièce (salles de cours)



Système de récupération

A intégrer en sous-paillasse

Informations complémentaires à la page 334



Poste de travail à flux laminaire destinés aux matières dangereuses modèle GAP.095.120

plan de travail (acier inoxydable 1.4301 brossé), socle alu (aluminium anodisé), mise à la terre du plan de travail (acier inoxydable) montée sur le profil d'aluminium, châssis pour travail en position debout (acier revêtement époxy)

Code article 32787-901 4



Poste de travail à flux laminaire destinés aux matières dangereuses modèle GAP.095.090

plan de travail incluant l'évier no 9 (200 x 400 x 170 – L x P x H mm) et sortie 1 1/2" (acier inoxydable 1.4301 brossé), socle alu (aluminium anodisé), mise à la terre du plan de travail (acier inoxydable) montée sur le profil d'aluminium, châssis pour travail en position debout (acier revêtement époxy)

Code article 32785-902 6

*** modèle de base = sans aucune autre option, uniquement pour le montage sur une surface de travail existante.**

| Modèle de base* | L x P x H (mm) | Code article |
|-----------------|-------------------|--------------|
| GAP.095.090 | 900 x 750 x 1100 | 32785 4 |
| GAP.095.120 | 1200 x 750 x 1100 | 32787 4 |
| GAP.095.150 | 1500 x 750 x 1100 | 32789 4 |
| GAP.095.180 | 1800 x 750 x 1100 | 32791 4 |

| Modèle du poste de travail | Équipement | Code article |
|----------------------------|-------------------------------------------------------------------------------------------------------------------------------------------------------------------------------------------------------------------------------------------------------------------------------------------------------------------------|--------------|
| GAP.095.090 | Plan de travail (acier inoxydable 1.4301 brossé) Socle alu (aluminium anodisé) Châssis pour travail en position debout (acier revêtement époxy) Mise à la terre du plan de travail (acier inoxydable) montée sur le profil d'aluminium | 32785-901 4 |
| GAP.095.090 | Plan de travail incluant l'évier no 9 (200 x 400 x 170 – L x P x H mm) et sortie 1 1/2" (acier inoxydable 1.4301 brossé) Socle alu (aluminium anodisé) Châssis pour travail en position debout (acier revêtement époxy) Mise à la terre du plan de travail (acier inoxydable) montée sur le profil d'aluminium | 32785-902 6 |
| GAP.095.120 | Plan de travail (acier inoxydable 1.4301 brossé) Socle alu (aluminium anodisé) Châssis pour travail en position debout (acier revêtement époxy) Mise à la terre du plan de travail (acier inoxydable) montée sur le profil d'aluminium | 32787-901 4 |
| GAP.095.120 | Plan de travail incluant l'évier no 9 (200 x 400 x 170 – L x P x H mm) et sortie 1 1/2" (acier inoxydable 1.4301 brossé) Socle alu (aluminium anodisé) Châssis pour travail en position debout (acier revêtement époxy) Mise à la terre du plan de travail (acier inoxydable) montée sur le profil d'aluminium | 32787-902 6 |
| GAP.095.150 | Plan de travail (acier inoxydable 1.4301 brossé) Socle alu (aluminium anodisé) Châssis pour travail en position debout (acier revêtement époxy) Mise à la terre du plan de travail (acier inoxydable) montée sur le profil d'aluminium | 32789-901 4 |
| GAP.095.180 | Plan de travail (acier inoxydable 1.4301 brossé) Socle alu (aluminium anodisé) Châssis pour travail en position debout (acier revêtement époxy) Mise à la terre du plan de travail (acier inoxydable) montée sur le profil d'aluminium | 32791-901 4 |
| GAP.095.180 | Plan de travail incluant l'évier no 9 (200 x 400 x 170 – L x P x H mm) et sortie 1 1/2" (acier inoxydable 1.4301 brossé) Socle alu (aluminium anodisé) Châssis pour travail en position debout (acier revêtement époxy) Mise à la terre du plan de travail (acier inoxydable) montée sur le profil d'aluminium | 32791-902 6 |

GAP
-LINE

**Configurer votre propre poste de travail destiné aux matières dangereuses :****Poste de travail destiné aux matières dangereuses**

| Modèle de base* | Code article |
|-----------------|----------------|
| GAP095.090 | 32785 4 |
| GAP095.120 | 32787 4 |
| GAP095.150 | 32789 4 |
| GAP095.180 | 32791 4 |

**GAP.095.090**

| Équipements | Matériau | L x P x H (mm) | Code article |
|------------------------------------------------------------------------------------------------------|----------------------------------------------------|-----------------|-----------------|
| Paroi arrière | transparent - verre acrylique | | 32409 8 |
| Plan de travail | acier inoxydable brossé | 790 x 640 | 32830 4 |
| Plan de travail | céramique | 790 x 640 x 8 | 32840 10 |
| Plan de travail | panneau mélamine RAL 7035 | 790 x 640 x 10 | 32822 6 |
| Canal des fluides | aluminium anodisé | | 32853 4 |
| Goulotte des fluides avec plan de travail avec 2 prises | aluminium/acier inoxydable | | 16334 6 |
| Goulotte des fluides avec plan de travail avec 2 prises | aluminium/céramique | | 16335 10 |
| Châssis pour travail en position assise | acier revêtement époxy RAL 7035 | 900 x 625 x 685 | 32821 4 |
| Châssis pour travail en position debout | acier revêtement époxy RAL 7035 | 900 x 625 x 865 | 32860 4 |
| Châssis pour travail en position debout + panneau de protection; pour armoire sous-paillasse L=59 cm | acier revêtement époxy / panneau mélamine RAL 7035 | 900 x 625 x 865 | 32871 6 |

**GAP.095.120**

| Équipements | Matériau | L x P x H (mm) | Code article |
|-------------------------------------------------------------------------------------------------------|----------------------------------------------------|------------------|-----------------|
| Paroi arrière | transparent - verre acrylique | | 32890 8 |
| Plan de travail | acier inoxydable brossé | 1090 x 640 | 32831 4 |
| Plan de travail | céramique | 1090 x 640 x 8 | 32841 10 |
| Plan de travail | panneau mélamine RAL 7035 | 1090 x 640 x 10 | 32823 6 |
| Canal des fluides | aluminium anodisé | | 32854 4 |
| Goulotte des fluides avec plan de travail avec 2 prises | aluminium/acier inoxydable | | 15938 6 |
| Goulotte des fluides avec plan de travail avec 2 prises | aluminium/céramique | | 15937 10 |
| Châssis pour travail en position assise | acier revêtement époxy RAL 7035 | 1200 x 625 x 685 | 32255 4 |
| Châssis pour travail en position debout | acier revêtement époxy RAL 7035 | 1200 x 625 x 865 | 32857 4 |
| Châssis pour travail en position debout + panneau de protection; pour armoire sous-paillasse L=59 cm | acier revêtement époxy / panneau mélamine RAL 7035 | 1200 x 625 x 865 | 32875 6 |
| Châssis pour travail en position debout + panneau de protection; pour armoire sous-paillasse L=89 cm | acier revêtement époxy / panneau mélamine RAL 7035 | 1200 x 625 x 865 | 32876 6 |
| Châssis pour travail en position debout + panneau de protection; pour armoire sous-paillasse L=110 cm | acier revêtement époxy / panneau mélamine RAL 7035 | 1200 x 625 x 865 | 32873 6 |

**GAP.095.150**

| Équipements | Matériau | L x P x H (mm) | Code article |
|-----------------------------------------------------------------------------------------------------------------|-----------------------------------------------------------|------------------|-----------------|
| Paroi arrière | transparent - verre acrylique | | 32895 8 |
| Plan de travail | acier inoxydable brossé | 1390 x 640 | 32832 4 |
| Plan de travail | céramique | 1390 x 640 x 8 | 32842 10 |
| Plan de travail | panneau mélamine RAL 7035 | 1390 x 640 x 10 | 32824 6 |
| Canal des fluides | aluminium anodisé | | 32855 4 |
| Goulotte des fluides avec plan de travail avec 2 prises | aluminium/acier inoxydable | | 15968 6 |
| Goulotte des fluides avec plan de travail avec 2 prises | aluminium/céramique | | 15967 10 |
| Châssis pour travail en position assise | acier revêtement époxy RAL 7035 | 1500 x 625 x 685 | 32862 4 |
| Châssis pour travail en position debout | acier revêtement époxy RAL 7035 | 1500 x 625 x 865 | 32814 4 |
| Châssis pour travail en position debout + panneau de protection; (2 pièces) pour armoire sous-paillasse L=59 cm | acier revêtement époxy / panneau mélamine RAL 7035 | 1500 x 625 x 865 | 32872 6 |
| Châssis pour travail en position debout + panneau de protection; pour armoire sous-paillasse L=110 cm | tôle d'acier revêtement époxy / panneau mélamine RAL 7035 | 1500 x 625 x 865 | 32878 6 |
| Châssis pour travail en position debout + panneau de protection; pour armoire sous-paillasse L=140 cm | acier revêtement époxy / panneau mélamine RAL 7035 | 1500 x 625 x 865 | 32815 6 |

**GAP.095.180**

| Équipements | Matériau | L x P x H (mm) | Code article |
|-------------------------------------------------------------------------------------------------------|----------------------------------------------------|------------------|-----------------|
| Paroi arrière | transparent - verre acrylique | | 32891 8 |
| Plan de travail | acier inoxydable brossé | 1690 x 640 | 32833 4 |
| Plan de travail | céramique | 1690 x 640 x 8 | 32843 10 |
| Plan de travail | panneau mélamine RAL 7035 | 1690 x 640 x 10 | 32825 6 |
| Canal des fluides | aluminium anodisé | | 32856 4 |
| Goulotte des fluides avec plan de travail avec 4 prises | aluminium/acier inoxydable | | 15974 6 |
| Goulotte des fluides avec plan de travail avec 4 prises | aluminium/céramique | | 15973 10 |
| Châssis pour travail en position assise | acier revêtement époxy RAL 7035 | 1800 x 625 x 685 | 32858 4 |
| Châssis pour travail en position debout | acier revêtement époxy RAL 7035 | 1800 x 625 x 865 | 32859 4 |
| Châssis pour travail en position debout + panneau de protection; pour armoire sous-paillasse L=140 cm | acier revêtement époxy / panneau mélamine RAL 7035 | 1800 x 625 x 865 | 32874 6 |

**Tous les modèles**

| Accessoires | Équipement | Informations | Code article |
|------------------------|-------------------------------------------------|-----------------------------------------------|----------------|
| Source d'alimentation | air comprimé avec soupape d'arrêt | intégré dans le canal des fluides | 32885 6 |
| Source d'alimentation | gaz avec soupape de sécurité/verrouillage | intégré dans le canal des fluides | 32886 6 |
| Source d'alimentation | sortie d'air comprimé industriel | intégré dans le canal des fluides | 32884 4 |
| Source d'alimentation | eau avec soupape de sécurité/verrouillage | intégré dans le canal des fluides | 32889 6 |
| Source d'alimentation | air comprimé avec soupape d'arrêt | intégré dans le goulotte des fluides | 25419 4 |
| Source d'alimentation | gaz avec soupape de sécurité/verrouillage | intégré dans le goulotte des fluides | 25418 4 |
| Source d'alimentation | sortie d'air comprimé industriel | intégré dans le goulotte des fluides | 24268 4 |
| Source d'alimentation | eau avec soupape de sécurité/verrouillage | intégré dans le goulotte des fluides | 25417 4 |
| Prise(s) de courant | 1 pièce, 400 V, IP 44, 16 A | intégré dans le canal ou goulotte des fluides | 32848 6 |
| Prise(s) de courant | 2 pièces, 230 V, IP 54, 16 A | intégré dans le canal ou goulotte des fluides | 32850 4 |
| Prise(s) de courant | 2 pièces, 230 V, IP 44, 16 A | intégré dans le canal | 32256 4 |
| Composant électronique | contact pour report d'alarme via le contact sec | | 32846 4 |
| Composant électronique | interrupteur marche / arrêt à distance | | 32847 4 |
| Mise à la terre | du plan de travail (acier inoxydable) | montée sur le profil d'aluminium | 32851 4 |

Différents ventilateurs et accessoires à partir de la page 529



Vue de face

Vue de côté

Vue de dessus

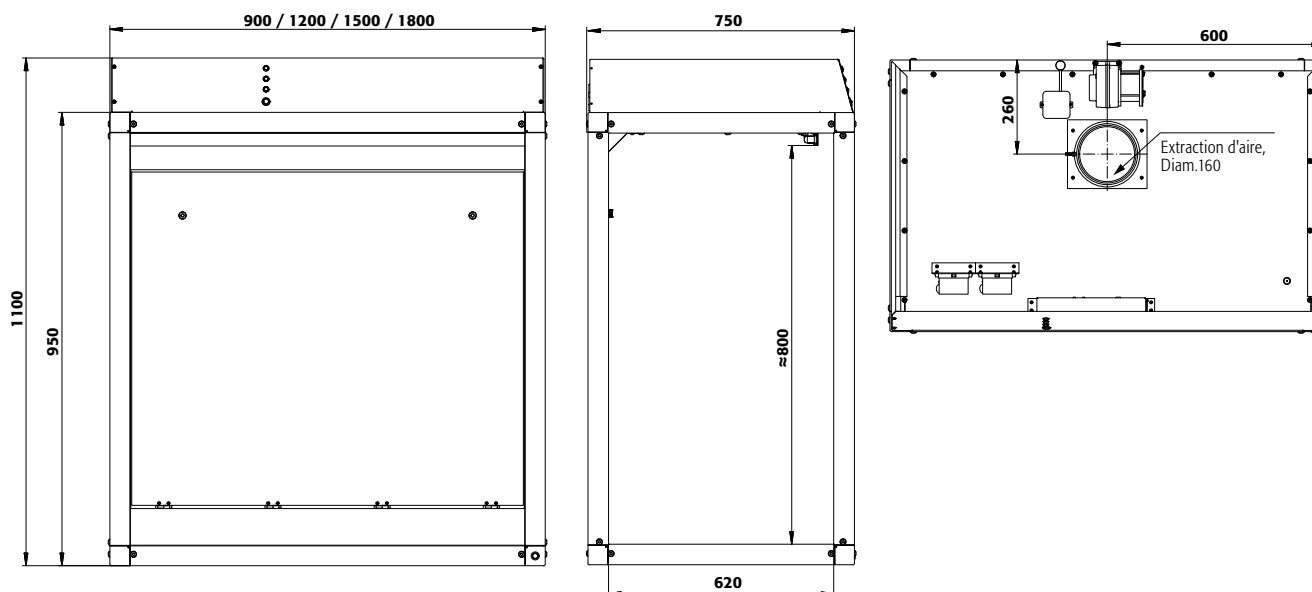

| Caractéristiques techniques | GAP.095.090 | GAP.095.120 | GAP.095.150 | GAP.095.180 |
|--------------------------------------------------------------|-----------------------|-----------------------|-----------------------|-----------------------|
| Dimensions extérieures (mm) | | | | |
| Hauteur extérieure | 1100,00 | 1100,00 | 1100,00 | 1100,00 |
| Hauteur avec châssis pour travail en position assise | 1785,00 | 1785,00 | 1785,00 | 1785,00 |
| Hauteur avec châssis pour travail en position debout | 1965,00 | 1965,00 | 1965,00 | 1965,00 |
| Largeur extérieure | 900,00 | 1200,00 | 1500,00 | 1800,00 |
| Profondeur extérieure | 750,00 | 750,00 | 750,00 | 750,00 |
| Dimensions intérieures (mm) | | | | |
| Hauteur intérieure | 855,00 | 855,00 | 855,00 | 855,00 |
| Largeur intérieure | 865,00 | 1165,00 | 1465,00 | 1765,00 |
| Profondeur intérieure | 650,00 | 650,00 | 650,00 | 650,00 |
| Surface de travail utilisable (mm) | | | | |
| Largeur de la surface de travail utilisable | 790 | 1090 | 1390 | 1690 |
| Profondeur de la surface de travail utilisable avec goulotte | 530 | 530 | 530 | 530 |
| Profondeur de la surface de travail utilisable avec plinthe | 640 | 640 | 640 | 640 |
| Charge maximale du poste de travail | 3000 N/m ² | 3000 N/m ² | 3000 N/m ² | 3000 N/m ² |
| Hauteur de travail (mm) | | | | |
| Poste de travail en position assise | 720 | 720 | 720 | 720 |
| Poste de travail en position debout | 900 | 900 | 900 | 900 |
| Poids (kg) | | | | |
| Poids | 93 Kgs | 103 Kgs | 126 Kgs | 136 Kgs |
| Informations supplémentaires | | | | |
| Point de charge par support | 257 N | 295 N | 336 N | 371 N |
| Nombre de conduits d'air | 1 pièce(s) | 1 pièce(s) | 1 pièce(s) | 2 pièce(s) |
| Débit volumique nominal | 370 m ³ /h | 510 m ³ /h | 650 m ³ /h | 790 m ³ /h |
| Pression différentielle par conduit d'air | 52 Pa | 99 Pa | 163 Pa | 61 Pa |
| Niveau sonore | 32,0 db | 32,0 db | 35,0 db | 36,0 db |
| Fréquence | 50/60 Hz | 50/60 Hz | 50/60 Hz | 50/60 Hz |
| Puissance du moteur | 50 W | 60 W | 70 W | 70 W |
| Courant d'alimentation | 0,5 A | 0,5 A | 0,5 A | 0,5 A |
| Tension nominale | 230 V | 230 V | 230 V | 230 V |



Poste de travail à flux laminaire destinés aux matières dangereuses modèle GAP.125.120

plan de travail (acier inoxydable 1.4301 brossé), socle alu (aluminium anodisé), mise à la terre du plan de travail (acier inoxydable) montée sur le profil d'aluminium, châssis pour travail en position debout (acier revêtement époxy)

Code article 32801-901



Postes de travaux à flux laminaire destinés aux matières dangereuses, vapeurs nocives

Fonction / construction:

- Respect des valeurs limites d'exposition sur le lieu de travail
- Respect aérodynamique selon la norme DIN EN 14175-3
- Sécurité maximale de l'utilisateur
- Construction robuste en aluminium anodisé
- Vitres latérales épaisseur 5mm ESG
- Grande efficacité d'aspiration des vapeurs nocives grâce à une technologie de rideau d'air / flux laminaire.
- Prêt à être raccordé au système d'évacuation d'air du site ainsi qu'au réseau électrique (230V/50Hz)
- Installation directe sur un poste de travail existant : paillasse ou établi

Équipement en série

- Paroi arrière revêtue de résine de mélamine
- Surveillance du débit d'air frais et d'évacuation avec alarmes visuelle et sonore
- Éclairage interne (tube fluorescent économique, disposition anti-éblouissement)
- Déflecteur arrière
- Déflecteur opaque, rabattable (pour nettoyage)

Accessoires

- Déflecteur transparent, rabattable
- Surfaces de travail : mélaminé, acier inoxydable ou en céramique
- Goulotte de fluide
- Châssis
- Sources d'alimentation (gaz, eau, air)



Système de récupération

A intégrer en sous-paillasse

Informations complémentaires à la page 334



Éclairage anti éblouissement

Éclairage économique avec plinthe démontable; facilement accessible, remplacement facile du tube fluorescent

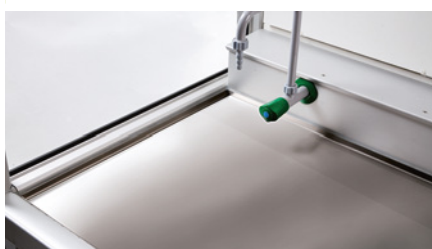

Plans de travail intégré

En fonction des besoins, différents matériaux sont disponibles : mélaminé, inox 1.4301 ou céramique technique (grande résistance à de nombreux acides et bases)



Goulotte de fluide

Pour fixer les différentes alimentations des fluides (eau, gaz, air comprimé, etc.)



Poste de travail à flux laminaire destinés aux matières dangereuses modèle GAP.125.090

plan de travail (acier inoxydable 1.4301 brossé), socle alu (aluminium anodisé), mise à la terre du plan de travail (acier inoxydable) montée sur le profil d'aluminium, châssis pour travail en position debout (acier revêtement époxy)

Code article 32797-901 4



Poste de travail à flux laminaire destinés aux matières dangereuses modèle GAP.125.180

plan de travail (acier inoxydable 1.4301 brossé), socle alu (aluminium anodisé), mise à la terre du plan de travail (acier inoxydable) montée sur le profil d'aluminium, châssis pour travail en position debout (acier revêtement époxy)

Code article 32807-901 4

(armoires de sécurité sous paillasse et couvercle de cadre support en option)

*** modèle de base = sans aucune autre option, uniquement pour le montage sur une surface de travail existante.**

|  Modèle de base* | L x P x H (mm) | Code article |
|-----------------------------------------------------------------------------------------------------|-------------------|--------------|
| GAP.125.090 | 900 x 750 x 1400 | 32797 4 |
| GAP.125.120 | 1200 x 750 x 1400 | 32801 4 |
| GAP.125.150 | 1500 x 750 x 1400 | 32805 4 |
| GAP.125.180 | 1800 x 750 x 1400 | 32807 4 |

|  Modèle du poste de travail | Équipement | Code article |
|----------------------------------------------------------------------------------------------------------------|-------------------------------------------------------------------------------------------------------------------------------------------------------------------------------------------------------------------------------------------------------------------------------------------------------------------------|--------------|
| GAP.125.090 | Plan de travail (acier inoxydable 1.4301 brossé) Socle alu (aluminium anodisé) Châssis pour travail en position debout (acier revêtement époxy) Mise à la terre du plan de travail (acier inoxydable) montée sur le profil d'aluminium | 32797-901 4 |
| GAP.125.090 | Plan de travail incluant l'évier no 9 (200 x 400 x 170 – L x P x H mm) et sortie 1 1/2" (acier inoxydable 1.4301 brossé) Socle alu (aluminium anodisé) Châssis pour travail en position debout (acier revêtement époxy) Mise à la terre du plan de travail (acier inoxydable) montée sur le profil d'aluminium | 32797-902 6 |
| GAP.125.120 | Plan de travail (acier inoxydable 1.4301 brossé) Socle alu (aluminium anodisé) Châssis pour travail en position debout (acier revêtement époxy) Mise à la terre du plan de travail (acier inoxydable) montée sur le profil d'aluminium | 32801-901 4 |
| GAP.125.120 | Plan de travail incluant l'évier no 9 (200 x 400 x 170 – L x P x H mm) et sortie 1 1/2" (acier inoxydable 1.4301 brossé) Socle alu (aluminium anodisé) Châssis pour travail en position debout (acier revêtement époxy) Mise à la terre du plan de travail (acier inoxydable) montée sur le profil d'aluminium | 32801-902 6 |
| GAP.125.150 | Plan de travail (acier inoxydable 1.4301 brossé) Socle alu (aluminium anodisé) Châssis pour travail en position debout (acier revêtement époxy) Mise à la terre du plan de travail (acier inoxydable) montée sur le profil d'aluminium | 32805-901 4 |
| GAP.125.180 | Plan de travail (acier inoxydable 1.4301 brossé) Socle alu (aluminium anodisé) Châssis pour travail en position debout (acier revêtement époxy) Mise à la terre du plan de travail (acier inoxydable) montée sur le profil d'aluminium | 32807-901 4 |
| GAP.125.180 | Plan de travail incluant l'évier no 9 (200 x 400 x 170 – L x P x H mm) et sortie 1 1/2" (acier inoxydable 1.4301 brossé) Socle alu (aluminium anodisé) Châssis pour travail en position debout (acier revêtement époxy) Mise à la terre du plan de travail (acier inoxydable) montée sur le profil d'aluminium | 32807-902 6 |

GAP
-LINE

**Configurer votre propre poste de travail destiné aux matières dangereuses :****Poste de travail destiné aux matières dangereuses**

| Modèle de base* | Code article |
|-----------------|----------------|
| GAP.125.090 | 32797 4 |
| GAP.125.120 | 32801 4 |
| GAP.125.150 | 32805 4 |
| GAP.125.180 | 32807 4 |

**GAP.125.090**

| Équipements | Matériau | L x P x H (mm) | Code article |
|------------------------------------------------------------------------------------------------------|----------------------------------------------------|-----------------|-----------------|
| Paroi arrière | transparent - verre acrylique | | 32892 8 |
| Plan de travail | acier inoxydable brossé | 790 x 640 | 32830 4 |
| Plan de travail | céramique | 790 x 640 x 8 | 32840 10 |
| Plan de travail | panneau mélamine RAL 7035 | 790 x 640 x 10 | 32822 6 |
| Canal des fluides | aluminium anodisé | | 32853 4 |
| Goulotte des fluides avec plan de travail avec 2 prises | aluminium/acier inoxydable | | 16334 6 |
| Goulotte des fluides avec plan de travail avec 2 prises | aluminium/céramique | | 16335 10 |
| Châssis pour travail en position assise | acier revêtement époxy RAL 7035 | 900 x 625 x 685 | 32861 4 |
| Châssis pour travail en position debout | acier revêtement époxy RAL 7035 | 900 x 625 x 865 | 32860 4 |
| Châssis pour travail en position debout + panneau de protection; pour armoire sous-paillasse L=59 cm | acier revêtement époxy / panneau mélamine RAL 7035 | 900 x 625 x 865 | 32871 6 |

**GAP.125.120**

| Équipements | Matériau | L x P x H (mm) | Code article |
|-------------------------------------------------------------------------------------------------------|----------------------------------------------------|------------------|-----------------|
| Paroi arrière | transparent - verre acrylique | | 32893 8 |
| Plan de travail | acier inoxydable brossé | 1090 x 640 | 32831 4 |
| Plan de travail | céramique | 1090 x 640 x 8 | 32841 10 |
| Plan de travail | panneau mélamine RAL 7035 | 1090 x 640 x 10 | 32823 6 |
| Canal des fluides | aluminium anodisé | | 32854 4 |
| Goulotte des fluides avec plan de travail avec 2 prises | aluminium/acier inoxydable | | 15938 6 |
| Goulotte des fluides avec plan de travail avec 2 prises | aluminium/céramique | | 15937 10 |
| Châssis pour travail en position assise | acier revêtement époxy RAL 7035 | 1200 x 625 x 685 | 32255 4 |
| Châssis pour travail en position debout | acier revêtement époxy RAL 7035 | 1200 x 625 x 865 | 32857 4 |
| Châssis pour travail en position debout + panneau de protection; pour armoire sous-paillasse L=59 cm | acier revêtement époxy / panneau mélamine RAL 7035 | 1200 x 625 x 865 | 32875 6 |
| Châssis pour travail en position debout + panneau de protection; pour armoire sous-paillasse L=89 cm | acier revêtement époxy / panneau mélamine RAL 7035 | 1200 x 625 x 865 | 32876 6 |
| Châssis pour travail en position debout + panneau de protection; pour armoire sous-paillasse L=110 cm | acier revêtement époxy / panneau mélamine RAL 7035 | 1200 x 625 x 865 | 32873 6 |

**GAP.125.150**

| Équipements | Matériau | L x P x H (mm) | Code article |
|-----------------------------------------------------------------------------------------------------------------|-----------------------------------------------------------|------------------|-----------------|
| Paroi arrière | transparent - verre acrylique | | 32896 8 |
| Plan de travail | acier inoxydable brossé | 1390 x 640 | 32832 4 |
| Plan de travail | céramique | 1390 x 640 x 8 | 32842 10 |
| Plan de travail | panneau mélamine RAL 7035 | 1390 x 640 x 10 | 32824 6 |
| Canal des fluides | aluminium anodisé | | 32855 4 |
| Goulotte des fluides avec plan de travail avec 2 prises | aluminium/acier inoxydable | | 15968 6 |
| Goulotte des fluides avec plan de travail avec 2 prises | aluminium/céramique | | 15967 10 |
| Châssis pour travail en position assise | acier revêtement époxy RAL 7035 | 1500 x 625 x 685 | 32862 4 |
| Châssis pour travail en position debout | acier revêtement époxy RAL 7035 | 1500 x 625 x 865 | 32814 4 |
| Châssis pour travail en position debout + panneau de protection; (2 pièces) pour armoire sous-paillasse L=59 cm | acier revêtement époxy / panneau mélamine RAL 7035 | 1500 x 625 x 865 | 32872 6 |
| Châssis pour travail en position debout + panneau de protection; pour armoire sous-paillasse L=110 cm | tôle d'acier revêtement époxy / panneau mélamine RAL 7035 | 1500 x 625 x 865 | 32878 6 |
| Châssis pour travail en position debout + panneau de protection; pour armoire sous-paillasse L=140 cm | acier revêtement époxy / panneau mélamine RAL 7035 | 1500 x 625 x 865 | 32815 6 |

**GAP.125.180**

| Équipements | Matériau | L x P x H (mm) | Code article |
|-------------------------------------------------------------------------------------------------------|----------------------------------------------------|------------------|-----------------|
| Paroi arrière | transparent - verre acrylique | | 32894 8 |
| Plan de travail | acier inoxydable brossé | 1690 x 640 | 32833 4 |
| Plan de travail | céramique | 1690 x 640 x 8 | 32843 10 |
| Plan de travail | panneau mélamine RAL 7035 | 1690 x 640 x 10 | 32825 6 |
| Canal des fluides | aluminium anodisé | | 32856 4 |
| Goulotte des fluides avec plan de travail avec 4 prises | aluminium/acier inoxydable | | 15974 6 |
| Goulotte des fluides avec plan de travail avec 4 prises | aluminium/céramique | | 15973 10 |
| Châssis pour travail en position assise | acier revêtement époxy RAL 7035 | 1800 x 625 x 685 | 32858 4 |
| Châssis pour travail en position debout | acier revêtement époxy RAL 7035 | 1800 x 625 x 865 | 32859 4 |
| Châssis pour travail en position debout + panneau de protection; pour armoire sous-paillasse L=140 cm | acier revêtement époxy / panneau mélamine RAL 7035 | 1800 x 625 x 865 | 32874 6 |

**Tous les modèles**

| Accessoires | Équipement | Informations | Code article |
|------------------------|-------------------------------------------------|-----------------------------------------------|----------------|
| Source d'alimentation | air comprimé avec soupape d'arrêt | intégré dans le canal des fluides | 32885 6 |
| Source d'alimentation | gaz avec soupape de sécurité/verrouillage | intégré dans le canal des fluides | 32886 6 |
| Source d'alimentation | sortie d'air comprimé industriel | intégré dans le canal des fluides | 32884 4 |
| Source d'alimentation | eau avec soupape de sécurité/verrouillage | intégré dans le canal des fluides | 32889 6 |
| Source d'alimentation | air comprimé avec soupape d'arrêt | intégré dans le goulotte des fluides | 25419 4 |
| Source d'alimentation | gaz avec soupape de sécurité/verrouillage | intégré dans le goulotte des fluides | 25418 4 |
| Source d'alimentation | sortie d'air comprimé industriel | intégré dans le goulotte des fluides | 24268 4 |
| Source d'alimentation | eau avec soupape de sécurité/verrouillage | intégré dans le goulotte des fluides | 25417 4 |
| Prise(s) de courant | 1 pièce, 400 V, IP 44, 16 A | intégré dans le canal ou goulotte des fluides | 32848 6 |
| Prise(s) de courant | 2 pièces, 230 V, IP 54, 16 A | intégré dans le canal ou goulotte des fluides | 32850 4 |
| Prise(s) de courant | 2 pièces, 230 V, IP 44, 16 A | intégré dans le canal | 32256 4 |
| Composant électronique | contact pour report d'alarme via le contact sec | | 32846 4 |
| Composant électronique | interrupteur marche / arrêt à distance | | 32847 4 |
| Mise à la terre | du plan de travail (acier inoxydable) | montée sur le profil d'aluminium | 32851 4 |

Différents ventilateurs et accessoires à partir de la page 529

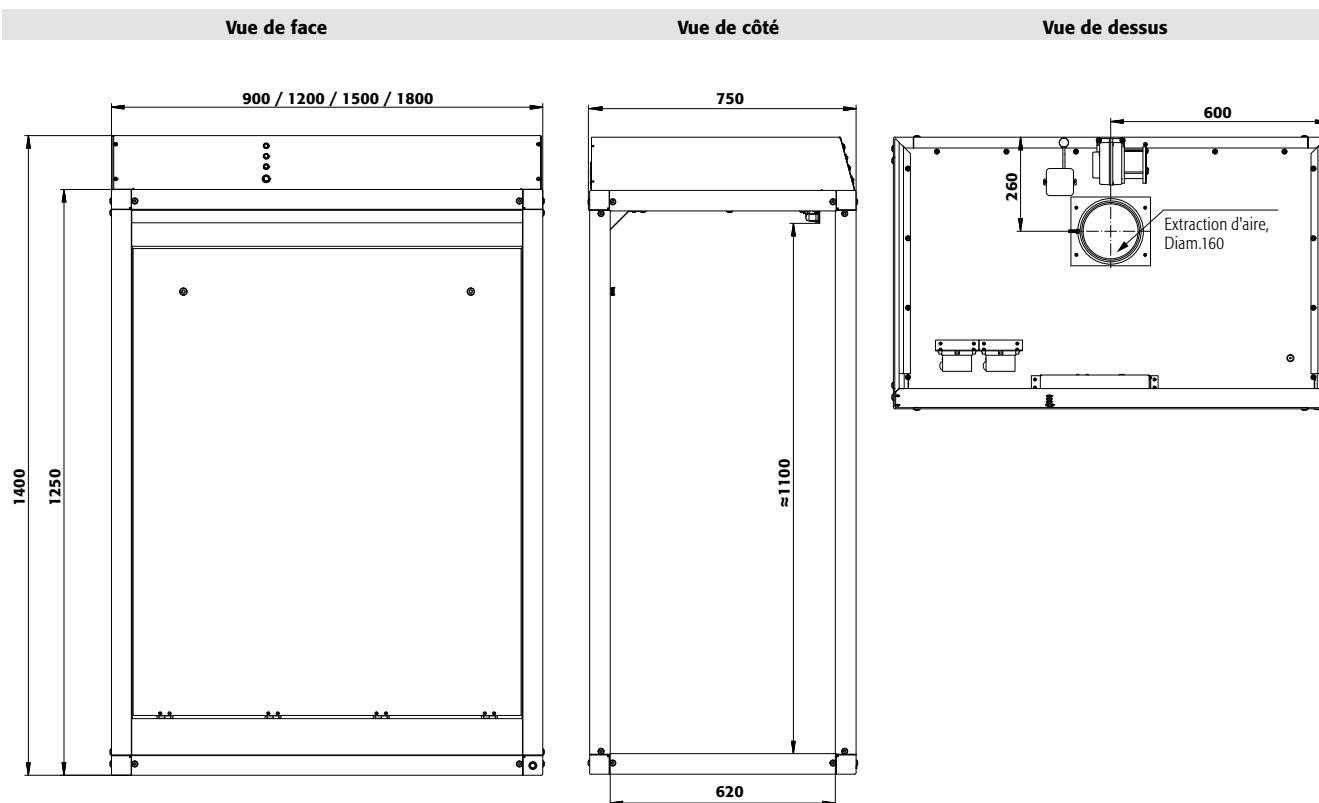

| Caractéristiques techniques | GAP.125.090 | GAP.125.120 | GAP.125.150 | GAP.125.180 |
|--------------------------------------------------------------|-----------------------|-----------------------|-----------------------|------------------------|
| Dimensions extérieures (mm) | | | | |
| Hauteur extérieure | 1400,00 | 1400,00 | 1400,00 | 1400,00 |
| Hauteur avec châssis pour travail en position assise | 2085,00 | 2085,00 | 2085,00 | 2085,00 |
| Hauteur avec châssis pour travail en position debout | 2265,00 | 2265,00 | 2265,00 | 2265,00 |
| Largeur extérieure | 900,00 | 1200,00 | 1500,00 | 1800,00 |
| Profondeur extérieure | 750,00 | 750,00 | 750,00 | 750,00 |
| Dimensions intérieures (mm) | | | | |
| Hauteur intérieure | 1105,00 | 1105,00 | 1105,00 | 1105,00 |
| Largeur intérieure | 865,00 | 1165,00 | 1465,00 | 1765,00 |
| Profondeur intérieure | 650,00 | 650,00 | 650,00 | 650,00 |
| Surface de travail utilisable (mm) | | | | |
| Largeur de la surface de travail utilisable | 790 | 1090 | 1390 | 1690 |
| Profondeur de la surface de travail utilisable avec goulotte | 530 | 530 | 530 | 530 |
| Profondeur de la surface de travail utilisable avec plinthe | 640 | 640 | 640 | 640 |
| Charge maximale du poste de travail | 3000 N/m ² | 3000 N/m ² | 3000 N/m ² | 3000 N/m ² |
| Hauteur de travail (mm) | | | | |
| Poste de travail en position assise | 720 | 720 | 720 | 720 |
| Poste de travail en position debout | 900 | 900 | 900 | 900 |
| Poids (kg) | | | | |
| Poids | 103 Kgs | 114 Kgs | 139 Kgs | 150 Kgs |
| Informations supplémentaires | | | | |
| Point de charge par support | 287 N | 325 N | 363 N | 401 N |
| Nombre de conduits d'air | 1 pièce(s) | 1 pièce(s) | 1 pièce(s) | 2 pièce(s) |
| Débit volumique nominal | 500 m ³ /h | 690 m ³ /h | 890 m ³ /h | 1080 m ³ /h |
| Pression différentielle par conduit d'air | 96 Pa | 185 Pa | 305 Pa | 114 Pa |
| Niveau sonore | 32,0 db | 32,0 db | 32,0 db | 35,0 db |
| Fréquence | 50/60 Hz | 50/60 Hz | 50/60 Hz | 50/60 Hz |
| Puissance du moteur | 50 W | 60 W | 65 W | 70 W |
| Courant d'alimentation | 0,5 A | 0,5 A | 0,5 A | 0,5 A |
| Tension nominale | 230 V | 230 V | 230 V | 230 V |



Poste de travail destiné au pesage

modèle GAP.125.120.WA

plan de travail avec des découpes de 400 x 400 mm (acier inoxydable 1.4301 brossé), socle alu (aluminium anodisé), prise(s) de courant 2 pièces, 230 V, IP 54, 16 A intégré dans le canal ou goulotte des fluides, prise(s) de courant sortie préinstallée avec conduit de câble intégré dans le canal ou goulotte des fluides, mise à la terre du plan de travail (acier inoxydable) montée sur le profil d'aluminium, châssis comme le rack de pesage avec un bloc de granite pour travail en position assise (panneau mélamine)

Code article 32804-901 

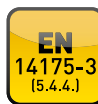

Poste de pesée selon la norme EN 14175-3 (5.4.4)

Fonction / construction:

- Construction robuste en aluminium anodisé
- Aucun dispersion du bien de pesée grâce au rideau d'air spéciale
- Possibilités d'installation sans vibration de la balance d'analyse sur un block de granit découplé du poste de travail destiné aux matières dangereuses
- Utisable pour les balances d'analyses avec une gamme de mesure jusqu'à 0,00001g
- Grand efficacité de captation des substances nocives grâce à une technologie de rideau d'air
- Poste de travail prêt à être raccorder à un dispositif de ventilation ainsi qu'au réseau électrique (230V/50Hz)

Équipement en série

- Systèmes électroniques de contrôle avec alarmes visuelle et sonore
- Éclairage du poste de travail
- déflecteur rabattable
- Paroi arrière revêtue de résine de mélamine
- Prise de raccordement électrique (230 V) sur le toit
- Prise vide préinstallée, y compris un conduit vide pour câble de données
- 2 prises (230 V / 50 Hz)
- Cadre support pour travail en position assise avec bloc de granit découplé, découpe 400 x 400 mm
- Plan de travail en acier inoxydable brossé



Modèle

GAP.125.090.WA

Équipement

Plan de travail avec des découpes de 400 x 400 mm (acier inoxydable 1.4301 brossé)
Socle alu (aluminium anodisé)
Prise(s) de courant 2 pièces, 230 V, IP 54, 16 A intégré dans le canal ou goulotte des fluides
Prise(s) de courant sortie préinstallée avec conduit de câble intégré dans le canal ou goulotte des fluides
Mise à la terre du plan de travail (acier inoxydable) montée sur le profil d'aluminium
Châssis comme le rack de pesage avec un bloc de granite pour travail en position assise (panneau mélamine)

Code article

32800-901 

GAP.125.120.WA

Plan de travail avec des découpes de 400 x 400 mm (acier inoxydable 1.4301 brossé)
Socle alu (aluminium anodisé)
Prise(s) de courant 2 pièces, 230 V, IP 54, 16 A intégré dans le canal ou goulotte des fluides
Prise(s) de courant sortie préinstallée avec conduit de câble intégré dans le canal ou goulotte des fluides
Mise à la terre du plan de travail (acier inoxydable) montée sur le profil d'aluminium
Châssis comme le rack de pesage avec un bloc de granite pour travail en position assise (panneau mélamine)

32804-901 



Vue de face

Vue de côté

Vue de dessus

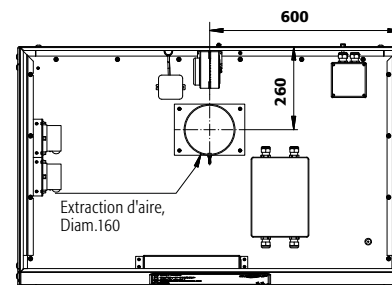
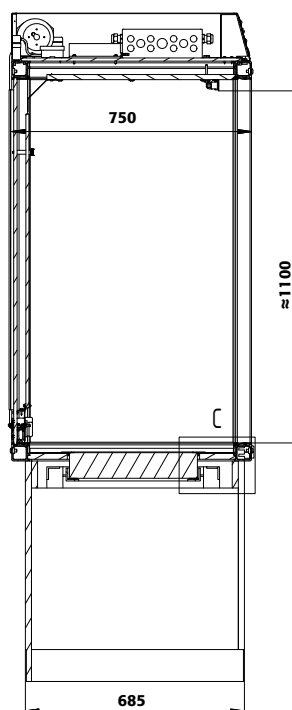
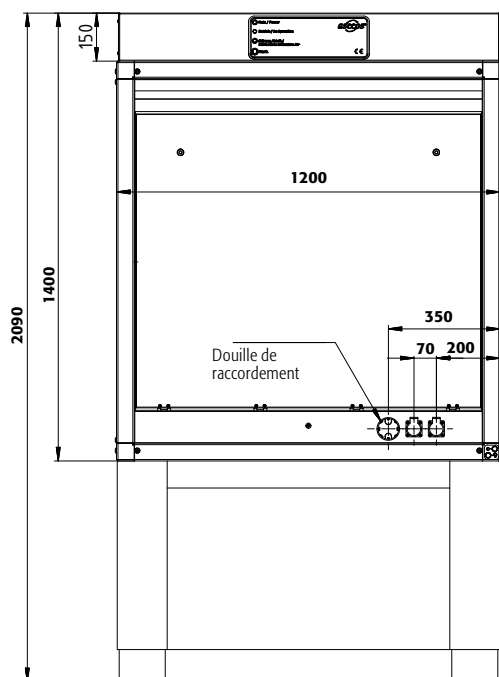

| Caractéristiques techniques | GAP.125.090.WA | GAP.125.120.WA |
|-------------------------------------------------------------|-----------------------|-----------------------|
| Dimensions extérieures (mm) | | |
| Hauteur extérieure | 1400,00 | 1400,00 |
| Hauteur avec châssis pour travail en position assise | 2090,00 | 2090,00 |
| Largeur extérieure | 900,00 | 1200,00 |
| Profondeur extérieure | 750,00 | 750,00 |
| Dimensions intérieures (mm) | | |
| Hauteur intérieure | 1105,00 | 1105,00 |
| Largeur intérieure | 865,00 | 1165,00 |
| Profondeur intérieure | 650,00 | 650,00 |
| Surface de travail utilisable (mm) | | |
| Largeur de la surface de travail utilisable | 790 | 1090 |
| Profondeur de la surface de travail utilisable avec plinthe | 640 | 640 |
| Charge maximale du poste de travail | 2850 N/m ² | 2850 N/m ² |
| Hauteur de travail (mm) | | |
| Poste de travail en position assise | 725 | 725 |
| Poids (kg) | | |
| Poids | 103 Kgs | 114 Kgs |
| Informations supplémentaires | | |
| Point de charge par support | 287 N | 325 N |
| Nombre de conduits d'air | 1 pièce(s) | 1 pièce(s) |
| Débit volumique nominal | 500 m ³ /h | 690 m ³ /h |
| Pression différentielle par conduit d'air | 96 Pa | 185 Pa |
| Niveau sonore | 32,0 db | 32,0 db |
| Fréquence | 50/60 Hz | 50/60 Hz |
| Puissance du moteur | 50 W | 60 W |
| Courant d'alimentation | 0,5 A | 0,5 A |
| Tension nominale | 230 V | 230 V |



SERVICE ET ENTRETIEN – POUR VOTRE SÉCURITÉ LORSQUE VOUS ÊTES EN DÉPLACEMENT

asecos ne fait aucun compromis en matière de sécurité.

Notre gamme de services reflète également notre expertise en tant que développeur et fabricant de produits de sécurité : En cas d'urgence, un entretien complet et professionnel peut non seulement prévenir de graves dommages aux personnes, à l'environnement et aux biens, mais il est également exigé par la loi.

Avec les services d'asecos, vous êtes toujours entre de bonnes mains. Dans la directive CE 89/391/CEE, le législateur exige que les équipements de travail soient correctement entretenus à intervalles réguliers par des personnes compétentes et que leur bon fonctionnement soit vérifié.

Pour plus d'informations sur le programme de service asecos, rendez-vous à l'adresse suivante :

service@asecos.fr ou **www.asecos.fr**

Ici, vous pouvez également demander gratuitement la brochure de service actuelle avec tous les services et tarifs.



L'entretien par asecos : Vos avantages en un clin d'œil.

La fonction de protection de votre armoire de sécurité (pour sceller les substances dangereuses stockées en cas d'incendie) est maintenue en permanence et la durée de vie de l'installation est prolongée.

1

Vous avez la garantie que nous, en tant qu'experts, avons connaissance de tous les règlements, directives et de la construction des armoires.

2

Vous bénéficiez d'une garantie du fabricant pouvant aller jusqu'à 10 ans, selon le tarif de service choisi.

3

L'équipe d'asecos surveille la date d'échéance de vos rendez-vous d'entretien et vous informe des contrôles nécessaires.

4

Une documentation complète et rigoureuse, la disponibilité de toutes les pièces de rechange (min. 10 ans).

5

Nos contrôles de sécurité sont conformes aux exigences de la directive CE 89/391/CEE.

6

Nous pouvons effectuer 98 % de toutes les réparations sur les produits fabriqués dans le cadre de la date du contrôle de sécurité – cela implique que vous n'effectuez pas de dépenses supplémentaires et vous permet d'économiser de l'argent.

7





Ventilateur
conforme CE : CE Ⓢ II /3G c e IIB T4
Code article 33561



Ventilateur
conforme CE : CE Ⓢ II 3/2G c e IIB T4, antidéflagrant
Code article 33564

Ventilateurs radiaux conforme au règlement technique de votre poste de travail destiné aux matières dangereuses

- Boîte en PP, rotor en PPS
- Conforme CE
- Protection IP 55
- Support de montage avec amortisseurs de chocs
- Également disponible en modèle antidéflagrant

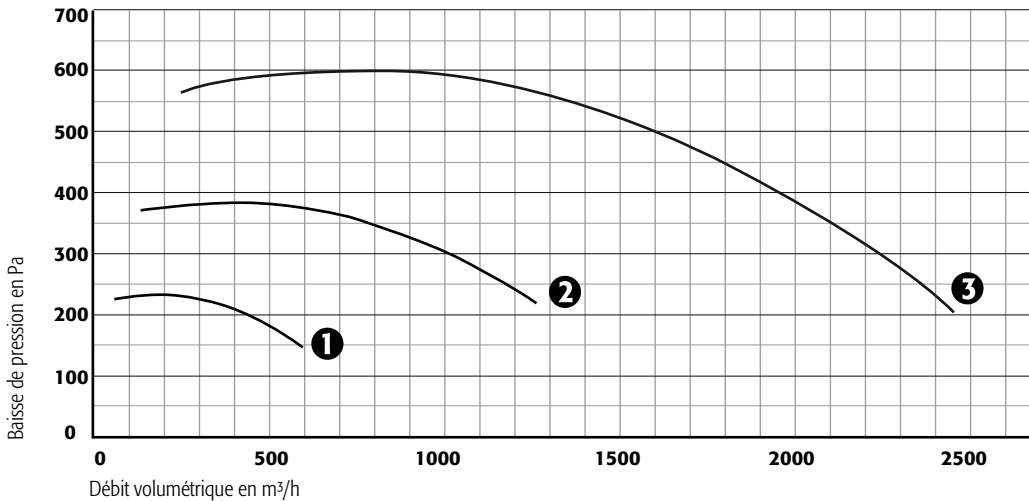

1 EP.VE.29421
EP.VE.29424
EP.VE.29427

2 EP.VE.29422
EP.VE.29425
EP.VE.29428

3 EP.VE.29423
EP.VE.29426
EP.VE.29429

Caractéristiques techniques

| | EP.VE.29421 | EP.VE.29422 | EP.VE.29423 | EP.VE.29424 /29427 | EP.VE.29425 /29428 | EP.VE.29426 /29429 |
|--------------------------------|--------------------|-----------------|-----------------|--------------------|--------------------|--------------------|
| Dimensions l x P x H extérieur | mm 360 x 350 x 430 | 420 x 440 x 540 | 530 x 540 x 670 | 360 x 350 x 430 | 420 x 440 x 540 | 530 x 540 x 670 |
| Tension nominale | Hz 400 | 400 | 400 | 400 | 400 | 400 |
| Fréquence | Hz 50/60 | 50/60 | 50/60 | 50/60 | 50/60 | 50/60 |
| Courant d'alimentation | A 0,65 | 1,1 | 2,2 | 0,47 | 1,1 | 2,25 |
| Niveau sonore | db 41,0 | 49,0 | 56,0 | 41,0 | 49,0 | 56,0 |
| Poids | kg 6,708 | 18,012 | 21,011 | 10 | 11 | 21,811 |
| Débit volumique maximal | m³/h 600 | 1200 | 2500 | 600 | 1200 | 2500 |
| Débit volumique minimal | m³/h 250 | 350 | 750 | 250 | 350 | 750 |
| Pression différentielle | Pa 240-125 | 400-250 | 620-300 | 240-125 | 400-250 | 620-300 |

GAP
-LINE

| Modèle | | Code article |
|-----------------------------------------------------|---------------------------|---------------------|
| Ventilateur EPVE.29421 sans contrôle du débit d'air | | 33561 |
| Ventilateur EPVE.29422 sans contrôle du débit d'air | | 33562 |
| Ventilateur EPVE.29423 sans contrôle du débit d'air | | 33563 |
| Ventilateur EPVE.29424 sans contrôle du débit d'air | pour la zone explosive II | 33564 |
| Ventilateur EPVE.29425 sans contrôle du débit d'air | pour la zone explosive II | 33565 |
| Ventilateur EPVE.29426 sans contrôle du débit d'air | pour la zone explosive II | 33566 |
| Ventilateur EPVE.29427 sans contrôle du débit d'air | pour la zone explosive I | 33567 |
| Ventilateur EPVE.29428 sans contrôle du débit d'air | pour la zone explosive I | 33568 |
| Ventilateur EPVE.29429 sans contrôle du débit d'air | pour la zone explosive I | 33569 |

| Accessoires | | Code article |
|---------------------------------------------------------------------------------|--|---------------------|
| Commutateur de puissance pour ventilateur radial EPVE.29421 / 29424 / 29427 | | 32845 |
| Commutateur de puissance pour ventilateur radial EH.VE.8680, EPVE.29425 / 29428 | | 32849 |
| Commutateur de puissance pour ventilateur radial EH.VE.29426 et 29429 | | 33826 |





Solutions personnalisées de poste de travail avec des matières dangereuses

Les pages précédentes vous ont donné un aperçu du programme des plans de travail asecos. De nombreux process industriel ou de laboratoire se caractérisent cependant par des spécificités au niveau de l'aménagement du poste de travail. asecos vous propose pour votre application le produit adapté à vos besoins.

Vous n'êtes pas certain que le poste de travail à flux laminaire asecos convienne à votre application ?

Dans la rubrique « Téléchargements /Produits » sur le site internet www.asecos.com, vous trouverez de nombreuses informations avec des exemples concrets de projets avec des solutions techniques. Pour plus d'informations, rendez vous sur notre site en ligne :

www.asecos.fr



Tester votre application !

Vous pouvez également tester votre application au centre d'essai de notre maison mère à Gründau (Allemagne) dans des conditions réelles de travail, mais à l'abri d'une hotte asecos !



GAP
-LINE

**Application**

Poste de travail destiné aux matières dangereuses, de dimension spéciale pour la production des modèles en plastique

Société

Düker GmbH & Co. KGaA

Lieu

Karlstadt (Allemagne)

Domaine

Fabricant de raccords et raccords de tuyau sous pression

Mis en œuvre par les partenaires asecos

Günther Fachhandel, Bad Neustadt/Saale

**Application**

Poste de travail destiné aux matières dangereuses, équipé d'armoire de sécurité sous paillasse et de panneau avant en vue de la préparation des échantillons de tissu à l'aide par exemple, de xylène et de formol

Société

Klinikum Fulda gAG, pathology

Lieu

Fulda (Allemagne)

Domaine

Hôpitaux

Mis en œuvre par les partenaires asecos

Vogel GmbH & Co. KG, Gießen

**Application**

Poste de travail destiné aux matières dangereuses pour le collage et le nettoyage

Société

Endress+Hauser Flowtec AG

Lieu

Reinach (Suisse)

Domaine

Composants électroniques

Mis en œuvre par les partenaires asecos

Waldner AG



Application

Poste de travail destiné aux matières dangereuses, équipé d'armoire de sécurité sous paillasse en vue de l'analyse des prélèvements d'eau

Société

Justizvollzugsanstalt Landsberg am Lech

Lieu

Landsberg (Allemagne)

Domaine

Autorités

Mis en œuvre par les partenaires asecos

CVent



Application

Poste de travail destiné aux matières dangereuses à la restauration des livres à l'aide des solvants

Société

Stadt Bochum - Stadtarchiv

Lieu

Bochum (Allemagne)

Domaine

Institution publique

Mis en œuvre par les partenaires asecos

B + G Balandis + Grewe GmbH, Bochum



Application

Poste de travail destiné aux matières dangereuses au nettoyage à l'aide des liquides inflammables

Société

Canberra Semiconductor

Lieu

Olen (Belgique)

Domaine

Fabricant des composants électroniques

Mis en œuvre par les partenaires asecos

DENIOS BV





Sorbonne de pharmacie
modèle APA.145.090
 Sources d'alimentation en option
Code article 31834



Sorbonne de pharmacie selon la norme DIN 12924 partie 4: 2012

Fonction / construction:

- La manipulation sûre de produits chimiques, protection contre les vapeurs dangereuses et les atmosphères pontiellement explosives
- Facile à monter au-dessus d'une table de travail
- Construction robuste en acier, revêtement époxy antibactérien résistant aux produits chimiques
- Vérification aérauliques par une entité de vérification autorisée

Équipement en série

- Ventilateur d'évacuation d'air
- Systèmes électroniques de contrôle avec alarmes visuelle et sonore
- Éclairage du poste de travail
- En continu, réglable en hauteur avec châssis avant réalisé en plexiglass
- 2 prises

Accessoires

Kit de ventilation 1 :

- Flexible DN 100 de 1 m
- 2 colliers de serrage pour flexible
- 1 bague murale

Kit de ventilation 2 :

- Flexible DN 125 de 7,5 m
- 2 colliers de serrage pour flexible
- 1 bague murale
- 1 Réducteur DN 100/125

Kit de ventilation 3 :

- 1 Flexible/Tuyau DN 150 (pour ventilateur)
- 2 Réducteurs DN 150/125
- Flexible DN 125 de 7,5 m
- 2 colliers de serrage pour flexible
- 6 vis autotaraudeuses 4,2 x 16

| Modèle | L x P x H (mm) | Code article |
|-------------|------------------|--------------|
| APA.145.075 | 750 x 600 x 1460 | 31833 |
| APA.145.090 | 900 x 600 x 1460 | 31834 |

| Accessoires APA.145.075 | | Code article |
|------------------------------------------------------------------------|--|--------------|
| Châssis | | 33188 |
| Source d'alimentation gaz avec soupape de sécurité/verrouillage | | 33197 |
| Source d'alimentation eau avec soupape de sécurité/verrouillage | | 33195 |
| Source d'alimentation eau et gaz avec soupape de sécurité/verrouillage | | 33193 |

| Accessoires APA.145.090 | | Code article |
|------------------------------------------------------------------------|--|--------------|
| Châssis | | 33187 |
| Source d'alimentation gaz avec soupape de sécurité/verrouillage | | 33198 |
| Source d'alimentation eau avec soupape de sécurité/verrouillage | | 33196 |
| Source d'alimentation eau et gaz avec soupape de sécurité/verrouillage | | 33194 |

| Tous les modèles | | Code article |
|----------------------|--|--------------|
| Kit de ventilation 1 | | 33189 |
| Kit de ventilation 2 | | 33190 |
| Kit de ventilation 3 | | 33191 |

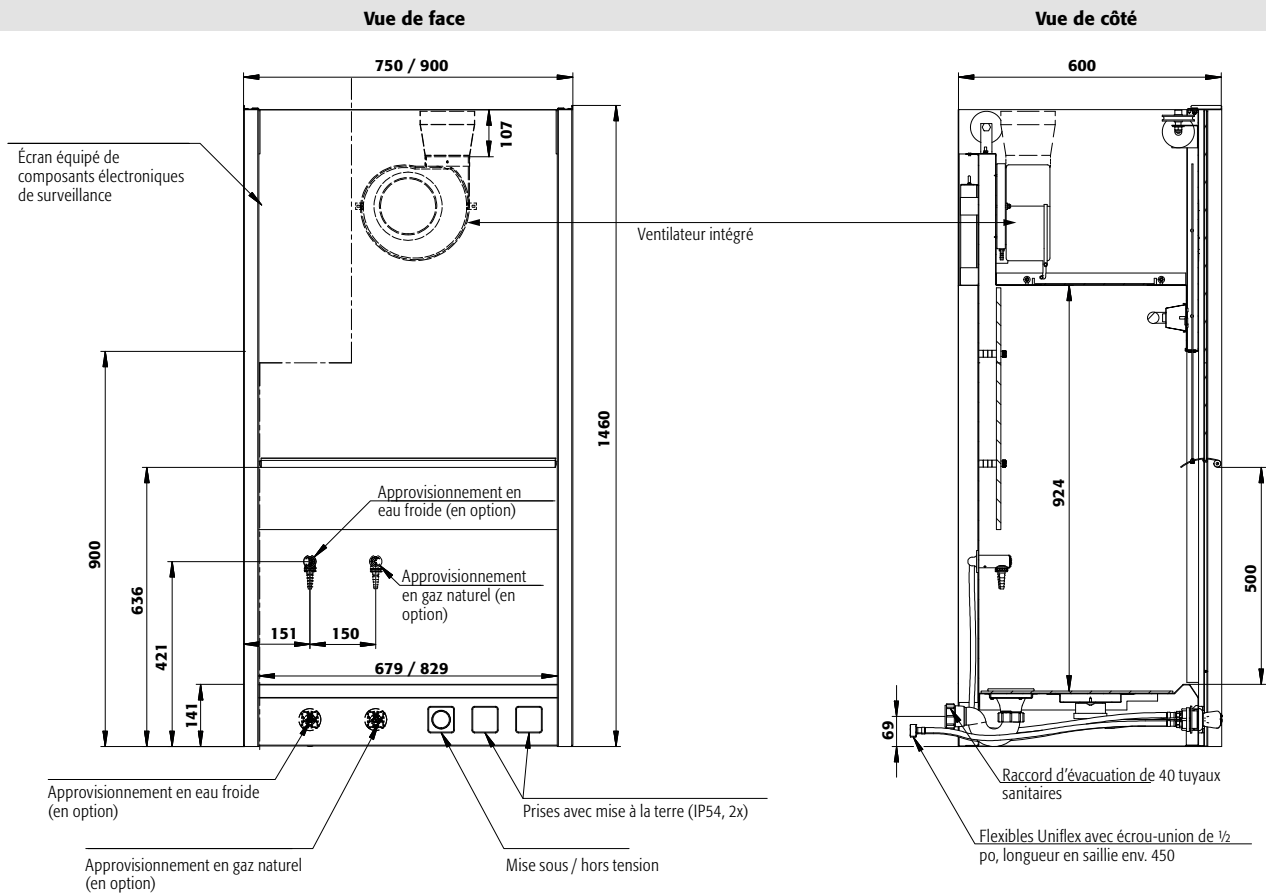

| Caractéristiques techniques | APA.145.075 | APA.145.090 |
|-------------------------------------------------------------|-----------------------|-----------------------|
| Dimensions extérieures (mm) | | |
| Hauteur extérieure | 1460,00 mm | 1460,00 mm |
| Largeur extérieure | 750,00 mm | 900,00 mm |
| Profondeur extérieure | 600,00 mm | 600,00 mm |
| Dimensions intérieures (mm) | | |
| Hauteur intérieure | 924,00 mm | 924,00 mm |
| Largeur intérieure | 740,00 mm | 890,00 mm |
| Profondeur intérieure | 440,00 mm | 440,00 mm |
| Surface de travail utilisable (mm) | | |
| Largeur de la surface de travail utilisable | 745 mm | 895 mm |
| Profondeur de la surface de travail utilisable avec plinthe | 440 mm | 440 mm |
| Hauteur de travail (mm) | | |
| Poids | 91 Kgs | 100 Kgs |
| Nombre de conduits d'air | 1 pièce(s) | 1 pièce(s) |
| Débit volumique nominal | 330 m ³ /h | 330 m ³ /h |
| Pression différentielle par conduit d'air | 315 Pa | 315 Pa |
| Fréquence | 50/60 Hz | 50/60 Hz |
| Puissance du moteur | 160 W | 160 W |
| Puissance du moteur standby | 0,5 W | 0,5 W |
| Tension nominale | 230 V | 230 V |



Poste de travail - pour manipuler les récipients ouverts en toute sécurité et éviter l'inhalation de vapeurs.



Sûr, durable et robuste

- Construction robuste, profilé en aluminium anodisé. Profilé résistant aux produits chimiques. Verre acrylique résistant / épaisseur 5 mm



Ventilation

- Mise en service rapide
- Raccordement du poste de travail (DN160) directement au système d'évacuation du site



Sécurité certifiée

- Test de ventilation des équipements d'air selon la norme EN 14175-3 (5.4.4)
- Les valeurs limites prescrites du poste de travail spécifié sont maintenues



Poste de travail - pour manipuler les récipients ouverts en toute sécurité et éviter l'inhalation de vapeurs.

Fonction / construction:

- Respect aéraulique selon la norme DIN EN 14175-3
- Respect des valeurs limites d'exposition sur le lieu de travail
- Parfaitement adaptée à une installation sur un poste de travail existant
- Construction robuste en aluminium anodisé
- Vitrage en acrylique incassable de 5 mm d'épaisseur
- À raccorder à une installation d'extraction d'air du site. De série, raccord DN 160 sur la partie supérieur du poste de travail
- Débit d'air doit être $\geq 0,3$ m/s

Hotte d'aspiration
modèle ASE.090.120
Code article 16556
 (Châssis non inclus)



Hotte d'aspiration
modèle ASE.050.060.040
Code article 16553

Caractéristiques techniques ASE.050.060.040 ASE.050.090.040

| | | | |
|-------------------------------------------|-------------------|-----------------|-----------------|
| Dimensions l x P x H extérieur | mm | 600 x 400 x 500 | 900 x 400 x 500 |
| Pression différentielle par conduit d'air | Pa | 45 | 64 |
| Débit volumique nominal | m ³ /h | 250 | 300 |

Caractéristiques techniques ASE.090.090.060 ASE.090.120.060

| | | | |
|-------------------------------------------|-------------------|-----------------|------------------|
| Dimensions l x P x H extérieur | mm | 900 x 600 x 900 | 1200 x 600 x 900 |
| Pression différentielle par conduit d'air | Pa | 93 | 208 |
| Débit volumique nominal | m ³ /h | 360 | 540 |

GAP
-LINE

| Modèle | L x H (mm) d'ouverture face avant | Code article |
|-----------------|------------------------------------------|---------------------|
| ASE.050.060.040 | 484 x 437 | 16553 |
| ASE.050.090.040 | 600 x 437 | 16554 |
| ASE.090.090.060 | 600 x 542 | 16555 |
| ASE.090.120.060 | 900 x 542 | 16556 |



Le bac de rétention au sol adapté à vos besoins, exigences

Quelles sont les matières dangereuses à stocker ?

Stockage de substances inflammables et/ou de polluants telles que les huiles, les solvants, etc.



Bacs de rétention en acier ou galvanisé

Stockage de matériaux non combustibles, de polluants, de substances dangereuses telles que les acides et les bases



Bacs de rétention en Polyéthylène

Quels sont les récipients à stocker ?

Lorsque vous stockez des matières dangereuses, les bacs de rétention doivent garantir un volume de stockage approprié : récipients de petite capacité, fûts de 60 ou 200 litres, récipients de 1 000 litres ou de dimensions différentes sont censés être groupés. asecos vous offre donc les bacs de rétention adaptées

Bidons / fûts de 60 litres

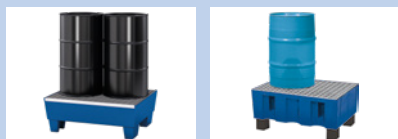

Fûts de 200 litres



Cuves de 1 000 litres



Quelles sont vos applications ?

Les bacs de rétention au sol vous offrent une flexibilité maximale

À placer au sol ou sur une palette

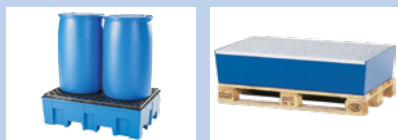

Transport sécurisé par transpalette



Mobile, grâce aux versions chariots



Protection renforcée

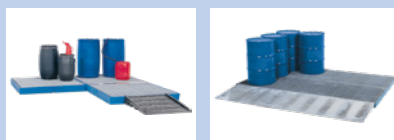



Aperçu général : bacs de rétention en acier

Jusqu'à 2 fûts x 200 litres



page 540



page 541



page 541

Jusqu'à 8 fûts x 200 litres



page 542



page 543



page 543

Aperçu général : Bacs de rétention en polyéthylène

Pour des fûts de 60 litres



page 544



page 544



page 544

Jusqu'à 4 fûts x 200 litres



page 545



page 546



page 547

Pour 2 cuves x 1 000 litres IBC



page 548



page 549



page 550



page 551

Plateforme de rétention



page 552





Bac de rétention en acier pour des fûts de 200 litres



Bac de rétention
acier revêtement époxy lisse bleu gentiane (RAL 5010), avec caillebotis galvanisé, pour 1 fût à 200 litres + petits récipients
Code article 2516



Bac de rétention en acier – volume 200 litres

Construction compacte et robuste

- Conforme à la législation pour le stockage liquides inflammables ou dangereux présentant un risque de pollution

Flexibilité

- Stockage directement dans le bac ou sur le caillebotis galvanisé
- Disponible en surface verni (RAL 5010 bleu) ou entièrement galvanisé

Pieds

- Le transport interne est facile
- Déplaçable directement par transpalette ou chariot élévateur, prise de tous les côtés



Bac de rétention
acier galvanisé, avec caillebotis galvanisé, pour 1 fût à 200 litres + petits récipients
Code article 2517



ACCESSOIRES

Support pour fûts en polyéthylène
prêt à être installé sur la palette du bac de rétention sol, pour le stockage des fûts de 60 ou 200 l, conçu pour les deux tailles de fût, par une rotation simple du support à 180°

Code article 9875



Bac de rétention
acier revêtement époxy lisse bleu gentiane (RAL 5010), sans caillebotis, pour 1 fût à 200 litres ou petits récipients
Code article 9844

| Type | Capacité | L x P x H (mm) | 1) | 2) | Code article |
|----------------------------------------------------------------------------|-----------------------------------------|-----------------|-----|-----|--------------|
| Bac de rétention acier, transportable | 1 fût à 200 litres ou petits récipients | 815 x 885 x 478 | 217 | 400 | 9844 |
| Bac de rétention acier galvanisé, transportable | 1 fût à 200 litres ou petits récipients | 815 x 885 x 478 | 217 | 400 | 9843 |
| Bac de rétention acier avec caillebotis galvanisé, transportable | 1 fût à 200 litres + petits récipients | 815 x 885 x 478 | 217 | 400 | 2516 |
| Bac de rétention acier galvanisé avec caillebotis galvanisé, transportable | 1 fût à 200 litres + petits récipients | 815 x 885 x 478 | 217 | 400 | 2517 |

1) capacité (litre), 2) capacité de charge (kg)



Bac de rétention
acier galvanisé, avec caillebotis galvanisé, pour 2 fûts à 200 litres
Code article 2505



Bac de rétention en acier – volume 205 litres

Construction compacte et robuste

- Conforme à la législation pour le stockage liquides inflammables ou dangereux présentant un risque de pollution

Flexibilité

- Stockage directement dans le bac ou sur le caillebotis galvanisé
- Disponible en surface verni (RAL 5010 bleu) ou entièrement galvanisé
- Grâce à des supports de fûts, le stockage de fûts 60 litres et 200 litres couchés est possible

Pieds

- Le transport interne est facile
- Déplaçable directement par transpalette ou chariot élévateur, prise de tous les côtés

Code article 2512



Code article 2500



Bac de rétention
acier galvanisé, avec caillebotis galvanisé, pour 2 fûts à 200 litres
Code article 2513



| Type | Capacité | L x P x H (mm) | L | 1) | 2) | Code article |
|----------------------------------------------------------------------------|----------------------------------------|------------------|-----|-----|------|--------------|
| Bac de rétention acier | 1 fût à 200 litres + petits récipients | 815 x 1235 x 255 | 205 | 800 | 2500 | |
| Bac de rétention acier galvanisé | 1 fût à 200 litres + petits récipients | 815 x 1235 x 255 | 205 | 800 | 2501 | |
| Bac de rétention acier avec caillebotis galvanisé | 2 fûts à 200 litres | 815 x 1235 x 255 | 205 | 800 | 2504 | |
| Bac de rétention acier galvanisé avec caillebotis galvanisé | 2 fûts à 200 litres | 815 x 1235 x 255 | 205 | 800 | 2505 | |
| Bac de rétention acier, transportable | 1 fût à 200 litres + petits récipients | 815 x 1235 x 355 | 205 | 800 | 2508 | |
| Bac de rétention acier galvanisé, transportable | 1 fût à 200 litres + petits récipients | 815 x 1235 x 355 | 205 | 800 | 2509 | |
| Bac de rétention acier avec caillebotis galvanisé, transportable | 2 fûts à 200 litres | 815 x 1235 x 355 | 205 | 800 | 2512 | |
| Bac de rétention acier galvanisé avec caillebotis galvanisé, transportable | 2 fûts à 200 litres | 815 x 1235 x 355 | 205 | 800 | 2513 | |

1) capacité (litre), 2) capacité de charge (kg/m²)



Bac de rétention en acier pour des fûts de 4 x 200 litres

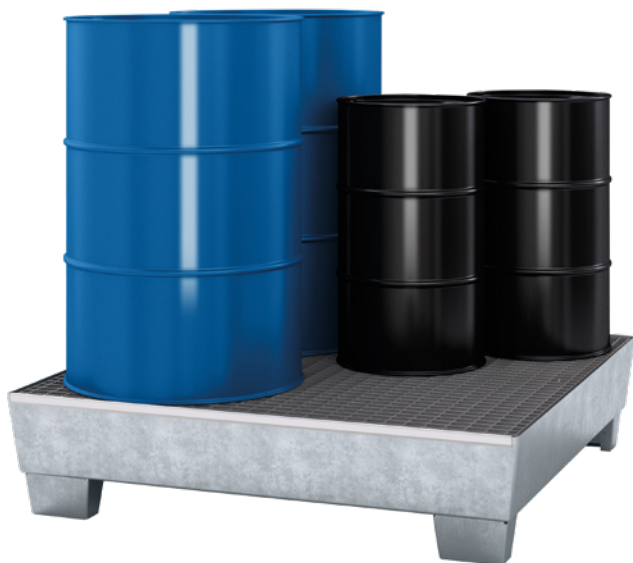

Bac de rétention
acier galvanisé, avec caillebotis galvanisé, pour 4 fûts à 200 litres
Code article 2515

Bac de rétention en acier – volume 200 litres

Construction compacte et robuste

- Conforme à la législation pour le stockage liquides inflammables ou dangereux présentant un risque de pollution

Flexibilité

- Stockage directement dans le bac ou sur le caillebotis galvanisé
- Disponible en surface verni (RAL 5010 bleu) ou entièrement galvanisé

Pieds

- Le transport interne est facile
- Déplaçable directement par transpalette ou chariot élévateur, prise de tous les côtés



Bac de rétention
acier galvanisé, avec caillebotis galvanisé, pour 4 fûts à 200 litres
Code article 2507



Bac de rétention
acier laqué bleu gentiane (RAL 5010), avec caillebotis galvanisé, pour 4 fûts à 200 litres
Code article 2514

| Type | Capacité | L x P x H (mm) | 1) | 2) | Code article |
|----------------------------------------------------------------------------|----------------------------------------|-------------------|-----|------|--------------|
| Bac de rétention acier avec caillebotis galvanisé | 4 fûts à 200 litres | 1210 x 1240 x 190 | 220 | 1600 | 2506 |
| Bac de rétention acier galvanisé avec caillebotis galvanisé | 4 fûts à 200 litres | 1210 x 1240 x 190 | 220 | 1600 | 2507 |
| Bac de rétention acier laqué, transportable | 1 fût à 200 litres + petits récipients | 1210 x 1236 x 290 | 220 | 1600 | 2510 |
| Bac de rétention acier galvanisé, transportable | 1 fût à 200 litres + petits récipients | 1210 x 1236 x 290 | 220 | 1600 | 2511 |
| Bac de rétention acier laqué avec caillebotis galvanisé, transportable | 4 fûts à 200 litres | 1210 x 1236 x 290 | 220 | 1600 | 2514 |
| Bac de rétention acier galvanisé avec caillebotis galvanisé, transportable | 4 fûts à 200 litres | 1210 x 1236 x 290 | 220 | 1600 | 2515 |

1) capacité (litre), 2) capacité de charge (kg)



Bac de rétention
acier laqué bleu gentiane (RAL 5010), avec caillebotis galvanisé, pour 4 fûts à 200 litres
Code article 2520



Bac de rétention en acier – volume jusqu'au 420 litres

Construction compacte et robuste

- Conforme à la législation pour le stockage liquides inflammables ou dangereux présentant un risque de pollution

Flexibilité

- Stockage directement dans le bac ou sur le caillebotis galvanisé
- Disponible en surface verni (RAL 5010 bleu) ou entièrement galvanisé
- Grâce à des supports de fûts, le stockage de fûts 60 litres et 200 litres couchés est possible

Pieds

- Le transport interne est facile
- Déplaçable directement par transpalette ou chariot élévateur, prise de tous les côtés



Support galvanisé pour des fûts de 3 x 50/60 litres ou de 2 x 200 litres, L x P x H (mm) : 1 160 x 600 x 380
Code article 2562



Bac de rétention
acier galvanisé, avec caillebotis galvanisé, pour 8 fûts de 200 litres
Code article 2523

| Type | Capacité | L x P x H (mm) | 1) | 2) | Code article |
|----------------------------------------------------------------------------|----------------------|-------------------|-----|------|--------------|
| Bac de rétention acier laqué avec caillebotis galvanisé, transportable | 4 fûts à 200 litres | 815 x 2470 x 250 | 225 | 1600 | 2520 |
| Bac de rétention acier galvanisé avec caillebotis galvanisé, transportable | 4 fûts à 200 litres | 815 x 2470 x 250 | 225 | 1600 | 2521 |
| Bac de rétention acier avec caillebotis galvanisé, transportable | 4 fûts à 200 litres | 815 x 2470 x 355 | | 1600 | 23039 |
| Bac de rétention acier galvanisé avec caillebotis galvanisé, transportable | 4 fûts à 200 litres | 815 x 2470 x 355 | | 1600 | 23040 |
| Bac de rétention acier avec caillebotis galvanisé, transportable | 8 fûts de 200 litres | 1210 x 2455 x 250 | 340 | 3200 | 2522 |
| Bac de rétention acier galvanisé avec caillebotis galvanisé, transportable | 8 fûts de 200 litres | 1210 x 2455 x 250 | 340 | 3200 | 2523 |

1) capacité (litre), 2) capacité de charge (kg)





Bac de rétention en PE pour des récipients de 60 litres



Bac de rétention en polyéthylène – volume 60 litres

Construction compacte et robuste

- Conforme à la législation pour le stockage des liquides dangereux présentant un risque de pollution

Haute résistance aux huiles, acides, bases etc.

- Disponible avec caillebotis galvanisé ou en PE
- Le bac peut être installé directement sur le caillebotis ou la palette Europe

Pieds

- Idéal pour la manutention des bacs de rétention vides par transpalette

Version mobile

- Muni de 4 roues pivotantes, facilement manoeuvrable
- Guidon, pour un transport aisé



Bac de rétention

PE bleu, sans caillebotis, pour 1 fût à 60 litres + petits récipients
Code article 18447



Bac de rétention

PE bleu, avec caillebotis galvanisé, pour 2 fûts à 60 litres
Code article 18448



Bac de rétention

PE bleu, avec caillebotis PE, pour 2 fûts à 60 litres
Code article 18078



Bac de rétention

PE bleu, avec caillebotis PE, pour 2 fûts à 60 litres
Code article 18075

| Type | Capacité | L x P x H (mm) | 1) | 2) | Code article |
|---------------------------------------------------------------|---------------------------------------|-----------------|----|-----|--------------|
| Bac de rétention PE | 1 fût à 60 litres + petits récipients | 725 x 525 x 235 | 60 | 150 | 18447 |
| Bac de rétention PE avec caillebotis galvanisé | 2 fûts à 60 litres | 725 x 525 x 235 | 60 | 150 | 18448 |
| Bac de rétention PE avec caillebotis PE | 2 fûts à 60 litres | 725 x 525 x 235 | 60 | 150 | 18449 |
| Bac de rétention PE, transportable | 1 fût à 60 litres + petits récipients | 725 x 525 x 320 | 60 | 150 | 18073 |
| Bac de rétention PE avec caillebotis galvanisé, transportable | 2 fûts à 60 litres | 725 x 525 x 320 | 60 | 150 | 18074 |
| Bac de rétention PE avec caillebotis PE, transportable | 2 fûts à 60 litres | 725 x 525 x 320 | 60 | 150 | 18075 |
| Bac de rétention PE, mobile | 1 fût à 60 litres + petits récipients | 725 x 525 x 330 | 60 | 120 | 18076 |
| Bac de rétention PE avec caillebotis galvanisé, mobile | 2 fûts à 60 litres | 725 x 525 x 330 | 60 | 120 | 18077 |
| Bac de rétention PE avec caillebotis PE, mobile | 2 fûts à 60 litres | 725 x 525 x 330 | 60 | 120 | 18078 |

1) capacité (litre), 2) capacité de charge (kg)



Bac de rétention
PE bleu, avec caillebotis galvanisé, pour 2 fûts à 200 litres
Code article 33057



Bac de rétention en polyéthylène – volume 220 litres

Construction compacte et robuste

- Conforme à la législation pour le stockage des liquides dangereux présentant un risque de pollution

Haute résistance aux huiles, acides, bases etc.

- Disponible en caillebotis galvanisé ou en PE

La version basse

- Permet le stockage des fûts et petits récipients
- Construction robuste, permettant la répartition de la charge au sol.

Version mobile

- Muni de 4 roues pivotantes, facilement manoeuvrable
- Guidon, pour un transport aisé



Bac de rétention
PE bleu, sans caillebotis, pour petits récipients
Code article 33056



Bac de rétention
PE bleu, avec caillebotis PE, pour 2 fûts à 200 litres
Code article 33059

| Type | Capacité | L x P x H (mm) | L | kg | Code article |
|--------------------------------------------------------|---------------------|-------------------|-----|-----|--------------|
| Bac de rétention PE, mobile | petits récipients | 865 x 1245 x 1060 | 220 | 620 | 33056 |
| Bac de rétention PE avec caillebotis galvanisé, mobile | 2 fûts à 200 litres | 865 x 1245 x 1060 | 220 | 620 | 33057 |
| Bac de rétention PE avec caillebotis PE, mobile | 2 fûts à 200 litres | 865 x 1245 x 1060 | 220 | 620 | 33059 |

1) capacité (litre), 2) capacité de charge (kg)





Bac de rétention en PE pour des fûts de 2 x 200 litres



Bac de rétention

PE bleu, sans caillebotis, pour 1 fût à 200 litres ou petits récipients

Code article 33052



Bac de rétention en polyéthylène – volume 220 litres

Construction compacte et robuste

- Conforme à la législation pour le stockage des liquides dangereux présentant un risque de pollution

Haute résistance aux huiles, acides, bases etc.

- Disponible en caillebotis galvanisé ou en PE

La version basse

- Permet le stockage des fûts et petits récipients
- Construction robuste, permettant la répartition de la charge au sol.

Passages de fourreaux intégrés

- Idéal: transport du bac de rétention vide
- Utilisable avec chariot élévateur ou transpalette



Bac de rétention

PE bleu, avec caillebotis PE, pour 2 fûts à 200 litres

Code article 33055



Bac de rétention

PE bleu, avec caillebotis galvanisé, pour 2 fûts à 200 litres

Code article 33054

| Type | Capacité | L x P x H (mm) | 1) | 2) | Code article |
|---------------------------------------------------------------|-----------------------------------------|------------------|-----|-----|--------------|
| Bac de rétention PE, transportable | 1 fût à 200 litres ou petits récipients | 865 x 1245 x 350 | 220 | 760 | 33052 |
| Bac de rétention PE avec caillebotis galvanisé, transportable | 2 fûts à 200 litres | 865 x 1245 x 350 | 220 | 760 | 33054 |
| Bac de rétention PE avec caillebotis PE, transportable | 2 fûts à 200 litres | 865 x 1245 x 375 | 220 | 760 | 33055 |

1) capacité (litre), 2) capacité de charge (kg)



Bac de rétention en polyéthylène – volume 255 litres

Construction compacte et robuste

- Conforme à la législation pour le stockage des liquides dangereux présentant un risque de pollution

Haute résistance aux huiles, acides, bases etc.

- Disponible en caillebotis galvanisé ou en PE

La version basse

- Permet le stockage des fûts et petits récipients
- Construction robuste, permettant la répartition de la charge au sol.

Passages de fourreaux intégrés

- Idéal: transport du bac de rétention vide
- Utilisable avec chariot élévateur ou transpalette

Bac de rétention

PE bleu, avec caillebotis galvanisé, pour 4 fûts à 200 litres

Code article 31861



Bac de rétention

PE bleu, avec caillebotis PE, pour 4 fûts à 200 litres

Code article 31862

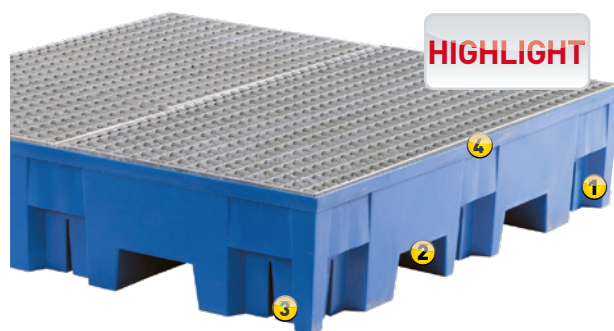

- 1 Structure solide et résistante aux chocs
- 2 Compatible avec l'usage du chariot élévateur pour un chargement et un transport facilité
- 3 Étanchéité garantie, grâce à une construction monobloc par injection
- 4 Facile à nettoyer, résistant aux huiles, aux acides, aux bases et autres substances dangereuses, inoxydable

| Type | Capacité | L x P x H (mm) | L | P | H | 1) | 2) | Code article |
|---------------------------------------------------------------|----------------------------------------|-------------------|-----|-----|-----|-------|----|--------------|
| Bac de rétention PE, transportable | 1 fût à 200 litres + petits récipients | 1235 x 1235 x 275 | 255 | 950 | 950 | 31860 | | |
| Bac de rétention PE avec caillebotis galvanisé, transportable | 4 fûts à 200 litres | 1235 x 1235 x 275 | 255 | 950 | 950 | 31861 | | |
| Bac de rétention PE avec caillebotis PE, transportable | 4 fûts à 200 litres | 1235 x 1235 x 300 | 255 | 950 | 950 | 31862 | | |

1) capacité (litre), 2) capacité de charge (kg)





Station IBC
PE bleu, avec bloc de montage, pour 1 IBC à 1000 litres
Code article 13054



Bac de rétention en polyéthylène- volume 1100 litres pour le stockage des IBC

Construction compacte et robuste

- Conforme à la législation pour le stockage des liquides dangereux présentant un risque de pollution

Protection anti-corrosion absolue

- En option: avec de zone d'embouteillage intégrée
- Rebords de sécurité latéraux pour empêcher la cuve de glisser



Extension d'écoulement (polyéthylène)
Code article 9891



Station IBC
PE bleu, avec bloc de montage et poste de soutirage
Code article 13055

Type

Station IBC PE avec bloc de montage, transportable
Station IBC PE avec bloc de montage et poste de soutirage, transportable

L x P x H (mm)

1380 x 1575 x 760
1380 x 1800 x 760



1000 2000
1000 2000

Code article

13054
13055

Accessoires

Extension d'écoulement

Code article

9891

1) capacité (litre), 2) capacité de charge (kg)



Station IBC
PE bleu, avec surface de pose en PE, pour 1 IBC à 1000 litres
Code article 15477



Bac de rétention en polyéthylène- volume 1100 litres pour le stockage des IBC

Construction compacte et robuste

- Conforme à la législation pour le stockage des liquides dangereux présentant un risque de pollution

Idéal pour les cuves de 1000 litres ou des petits récipients

- De série pieds fourreaux pour manipulation par chariot élévateur ou transpalette
- Le bac permet de stocker jusqu'à 2000 kg par emplacement
- Poids maximum des liquides du IBC jusqu'à 1800 gm/m³



Station IBC
PE bleu, sans caillebotis, pour 2 IBC à 1000 litres
Code article 15479



Station IBC
PE bleu, avec surface de pose en PE, pour 2 IBC à 1000 litres
Code article 15480

Type

Station IBC PE avec surface de pose en PE, transportable
Station IBC PE, transportable
Station IBC PE avec surface de pose en PE, transportable

L x P x H (mm)

1430 x 1430 x 965
2260 x 1430 x 720
2260 x 1430 x 745



1000 2000
1000 2000
1000 2000

Code article

15477
15479
15480

1) Volume de rétention (en litres), 2) Charge. (kg/espace)





Station IBC pour 1 x 1 000 litres IBC



Station IBC
polyéthylène bleu, avec caillebotis PE
Code article 38648



Bac de rétention en polyéthylène- volume 1000 litres pour le stockage des IBC

Construction compacte et robuste

- Conforme à la législation pour le stockage des liquides dangereux présentant un risque de pollution

Protection anti-corrosion

- Au choix caillebotis galvanisé ou en polyéthylène
- Transport et chargement possible avec un chariot élévateur ou un transpalette



Station IBC
polyéthylène bleu, avec caillebotis galvanisé
Code article 38647



Type

Station IBC PE avec caillebotis galvanisé, transportable

Station IBC PE avec caillebotis PE, transportable

L x P x H (mm)

1980 x 1370 x 690

1980 x 1370 x 720



1)

2)

Code article

1000 2000

1000 2000

38647

38648

1) capacité (litre), 2) capacité de charge (kg)



Station IBC
polyéthylène bleu, avec caillebotis PE
Code article 38650



Station IBC
polyéthylène bleu, avec caillebotis galvanisé
Code article 38649

| Type | L x P x H (mm) | 1) | 2) | Code article |
|----------------------------------------------------------|-------------------|------|------|--------------|
| Station IBC PE avec caillebotis PE, transportable | 2480 x 1320 x 610 | 1000 | 2000 | 38650 |
| Station IBC PE avec caillebotis galvanisé, transportable | 2480 x 1320 x 580 | 1000 | 2000 | 38649 |

1) Volume de rétention (en litres), 2) Charge. (kg/espace)





Plateforme de rétention en PE, hauteur de 150 mm



Plateforme de rétention en polyéthylène (hauteur 150 mm)

Construction compacte et robuste

- Conforme à la législation pour le stockage des liquides dangereux présentant un risque de pollution

Flexible

- Idéal pour le stockage à grande échelle
- Haute résistance aux produits chimiques
- Volume de rétention élevé grâce à une hauteur de construction de 150 mm
- Au choix avec grilles galvanisées ou en PE
- Rampe d'accès/Cornière de rampe d'accès pour des charges de roues allant jusqu'à 150 kg



Exemple de combinaison no. 1 :

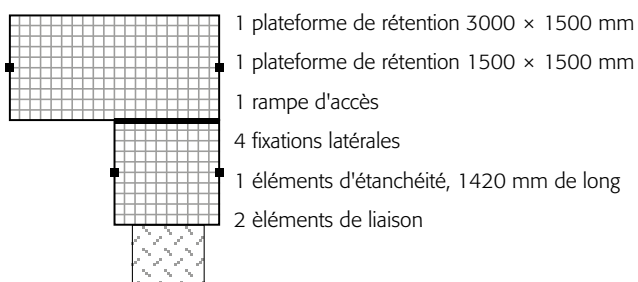

Exemple de combinaison no. 2 :

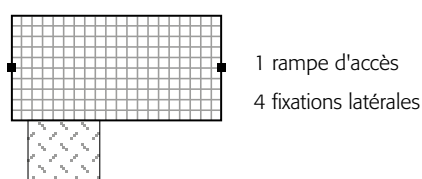



Éléments d'assemblage pour sécuriser le maintien des plateformes
Code article 11262



Fixation cornière pour faire la jonction entre 4 plateformes
Code article 8831



Élément de raccord de 720 mm de longueur
Code article 23068

Élément de raccord de 1420 mm de longueur
Code article 8685

Élément de raccord de 2120 mm de longueur
Code article 23069

Élément de raccord de 2920 mm de longueur
Code article 8830



Élément de fixation au sol
Code article 8701



Rampes d'accès compacte, Dimensions L x P x H (mm) : 900 x 940 x 150
Code article 8832

Plateforme avec caillebotis en polyéthylène (hauteur de 150 mm)

| | Charge de la roue (kg) | L x P x H (mm) | 1) | 2) | Code article |
|-----------------------------------|------------------------|-------------------|-----|-----|--------------|
| Plateforme PE avec caillebotis PE | 150 | 1500 x 790 x 150 | 125 | 800 | 19234 |
| Plateforme PE avec caillebotis PE | 150 | 1500 x 1500 x 150 | 220 | 800 | 8684 |
| Plateforme PE avec caillebotis PE | 150 | 2200 x 1500 x 150 | 355 | 800 | 19236 |
| Plateforme PE avec caillebotis PE | 150 | 3000 x 1500 x 150 | 400 | 800 | 8829 |

Plateforme avec caillebotis galvanisé (hauteur de 150 mm)

| | Charge de la roue (kg) | L x P x H (mm) | 1) | 2) | Code article |
|------------------------------------------|------------------------|-------------------|-----|-----|--------------|
| Plateforme PE avec caillebotis galvanisé | 150 | 1500 x 790 x 150 | 125 | 800 | 17301 |
| Plateforme PE avec caillebotis galvanisé | 150 | 1500 x 1500 x 150 | 220 | 800 | 8827 |
| Plateforme PE avec caillebotis galvanisé | 150 | 2200 x 1500 x 150 | 355 | 800 | 19235 |
| Plateforme PE avec caillebotis galvanisé | 150 | 3000 x 1500 x 150 | 400 | 800 | 8828 |

1) capacité (litre), 2) capacité de charge (kg/m²)





Le classique du stockage plain-pied, le WHG

Le bungalow de stockage WHG est la solution idéale pour les besoins basiques de stockage de petits récipients ou fûts individuels de plain-pied afin de faciliter l'accès et de pouvoir transvaser des liquides en toute sécurité.



Les avantages du WHG :

- ✓ Convient pour le stockage de produits polluants grâce au bac de rétention intégré sur toute la surface au sol
- ✓ Design robuste en tôle de bardage
- ✓ Bac de rétention certifié de 3 mm d'épaisseur pour une stabilité et étanchéité améliorée
- ✓ De série avec 2 portes battantes sur la largeur
- ✓ Fermeture à clé pour limiter l'accès
- ✓ Hauteur du seuil : 235 mm
- ✓ Rayonnages en option

| Modèle | WHG 210-L | WHG 320-L | WHG 250-L | WHG 360-L |
|------------------------------------------|--------------------|--------------------|--------------------|--------------------|
| Surface de stockage (m ²) | 2 | 6 | 10 | 15 |
| Dimensions extérieures L x P x H (mm) | 2165 x 1028 x 2320 | 2990 x 2215 x 2235 | 5028 x 2215 x 2235 | 6028 x 2800 x 2235 |
| Volume de rétention (l) | 300 | 1000 | 1300 | 2000 |
| Charge admissible (kg/m ²) | 1000 | 1000 | 1000 | 1000 |
| Code article galvanisé | 115-729-A | 115-741-A | 115-735-A | 115-756-A |
| Code article galvanisé/peint en bleu | 115-795-A | 115-806-A | 115-801-A | 115-823-A |



Plus de flexibilité avec les bungalows de stockage MC-Vario

Le bungalow de stockage MC-Vario offre un maximum de flexibilité lors de sa conception afin de s'intégrer harmonieusement sur votre site et faciliter le stockage et la manipulation des produits polluants ou dangereux.



Les avantages du MC-Vario :

- ✓ Convient pour le stockage de produits polluants et inflammables en respectant les distances de sécurité. L'installation d'un système de ventilation est fortement recommandée pour protéger vos opérateurs des vapeurs dangereuses.
- ✓ Design moderne en tôle lisse, différentes peintures en option
- ✓ Bac de rétention certifié avec une épaisseur de 5 mm, en une seule pièce, pour une stabilité et étanchéité maximale
- ✓ Hauteur du seuil bas : 150 mm
- ✓ Sur demande, en version isolée, ventilée ou climatisée pour s'adapter parfaitement à vos besoins
- ✓ Emplacement variable de la porte à simple (sur demande) ou double battant, possibilité d'intégrer des fenêtres pour plus de luminosité. De nombreux accessoires en option.

| Modèle | MC 2520-L2 | MC 3320-L2 | MC 4320-L2 | MC 4330-L2 | MC 6320-L2 | MC 6330-L2 |
|----------------------------------------|--------------------|--------------------|--------------------|--------------------|--------------------|--------------------|
| Surface de stockage (m ²) | 5 | 7 | 10 | 12 | 14 | 19 |
| Dimensions extérieures L x P x H (mm) | 2444 x 2422 x 2365 | 3422 x 2444 x 2365 | 4422 x 2444 x 2365 | 4422 x 2944 x 2365 | 6422 x 2444 x 2365 | 6422 x 2944 x 2365 |
| Volume de rétention (l) | 750 | 1000 | 1300 | 1600 | 2000 | 2400 |
| Charge admissible (kg/m ²) | 1000 | 1000 | 1000 | 1000 | 1000 | 1000 |
| Code article galvanisé | 157-147-A | 157-184-A | 157-205-A | 157-209-A | 157-241-A | 157-243-A |
| Code article galvanisé/peint | 157-152-A | 157-188-A | 157-225-A | 157-227-A | 157-245-A | 157-249-A |





Organisation du stockage de grandes quantités de liquides avec le conteneur multi-niveaux Basic-Store

Le conteneur de stockage multi-niveaux Basic-Store est la solution optimale pour le stockage de vos fûts et cuves sur un ou deux niveaux à l'intérieur ou extérieur de vos bâtiments. Grâce à un bac de rétention intégré, le volume de rétention réglementaire de 50% est assuré en cas de fuite de liquides.



| Modèle | BS 30-1K-TE | BS 60-1K-ST | BS 30-2K-TE | BS 60-2K-ST | BS 80-2K-ST |
|----------------------------------------------|--------------------|--------------------|--------------------|--------------------|--------------------|
| Schéma | | | | | |
| Niveaux de stockage | 1 | 1 | 2 | 2 | 2 |
| Type de portes | Battantes | Coulissantes | Battantes | Coulissantes | Coulissantes |
| Dimensions extérieures L x P x H (mm) | 2830 x 1660 x 3000 | 5650 x 1660 x 3000 | 2830 x 1660 x 3591 | 5650 x 1660 x 3591 | 8040 x 1660 x 3500 |
| Volume de rétention (l) | 1200 | 2400 | 2000 | 2 x 2000 | 2 x 3000 |
| Charge admissible (kg/m ²) | 925 | 925 | 925 | 925 | 925 |
| Capacité de stockage IBC / Chim / Eur / Fûts | 2 / 8 / 6 / 8 | 4 / 16 / 12 / 16 | 4 / 4 / 6 / 16 | 8 / 8 / 12 / 32 | 12 / 12 / 16 / 48 |
| Code article | 194-110-A | 194-117-A | 194-115-A | 194-121-A | 224-681-A |



Les avantages du Basic-Store :

- ✓ Convient pour le stockage de produits polluants et inflammables grâce aux fentes d'aération intégrées en respectant les distances de sécurité.
- ✓ Construction robuste en profilés d'acier soudé, livré prêt à l'utilisation
- ✓ Bac de rétention certifié avec une épaisseur de 4 mm
- ✓ Volume de rétention en conformité avec l'arrêté du 04 octobre 2010 modifié
- ✓ Capacité de charge kg/compartiment de 3500 kg
- ✓ Avec garde au sol de 100 mm pour pouvoir charger le conteneur à l'aide de chariots élévateurs, et d'engins à longerons ou bras encadrants de type gerbeurs



Avec caillebotis galvanisés pour la pose des fûts, palettes ou cuves



Avec fermeture à clé pour limiter l'accès



Avec anneau de levage pour un déplacement par grue





Travailler et stocker en toute sécurité dans les bungalows et conteneurs coupe-feu

Pour le stockage de liquides inflammables et explosifs, des précautions importantes sont à prendre pour travailler et stocker en toute sécurité et sans mettre en danger votre personnel et votre site. Si les distances de sécurité ne peuvent pas être respectées ou si vous souhaitez stocker vos récipients à proximité de la chaîne de production à l'intérieur des bâtiments, une solution de stockage certifiée coupe-feu est nécessaire. En France, la norme en vigueur est la EN 13501 qui précise les conditions de protection coupe-feu. Pour le stockage de liquides inflammables sans distance de sécurité une résistance au feu de 120 minutes est deman-

dée. L'ensemble de la solution de stockage doit être certifiée REI 120 (et non seulement les différents composants individuellement).

Avec les gammes BMC et FBM, DENIOS, le partenaire privilégié d'asecos, a développé et fabrique actuellement en exclusivité des bungalows et conteneurs de stockage entièrement certifiés REI 120 pour le stockage de vos produits inflammables ou explosifs.

Le bungalow de stockage coupe-feu BMC



Les avantages du BMC :

- ✓ Certification REI 120
- ✓ Installation à l'intérieur ou extérieur sur une dalle béton sans distances minimales de sécurité
- ✓ Bac de rétention en acier intégré avec caillebotis amovibles galvanisés à chaud, avec étanchéité validée selon la norme EN ISO 3452-1
- ✓ De série avec mise à la terre pour éviter les charges statiques
- ✓ Livré monté, préparé pour une fixation au sol
- ✓ Avec anneaux de levage pour un déchargement aisé
- ✓ A prendre en compte pour le stockage de substances inflammables : Equipotentialité / Mise à la terre / ventilation technique / ATEX
- ✓ Portes avec fermeture automatique en cas d'incendie
- ✓ Accès aisé grâce à la faible hauteur du seuil

| Modèle | BMC-S 180-2 | BMC-S 180-10 | BMC-M 240-K | BMC-M 360-L | BMC-M 480-L | BMC-M 600-L |
|----------------------------------------|--------------------|--------------------|--------------------|--------------------|--------------------|--------------------|
| Surface de stockage (m ²) | 1 | 1 | 5 | 8 | 10 | 13 |
| Dimensions extérieures L x P x H (mm) | 1855 x 1280 x 2460 | 1875 x 1740 x 2970 | 2510 x 2610 x 2460 | 3760 x 2535 x 2455 | 4960 x 2510 x 2460 | 6160 x 2510 x 2460 |
| Volume de rétention (l) | 400 | 1000 | 500 | 1000 | 1350 | 1700 |
| Charge admissible (kg/m ²) | 1000 | 1000 | 1000 | 1000 | 1000 | 1000 |
| Code article REI 120 | 193-545-A | 198-928-A | 142-743-A | 142-758-A | 142-764-A | 142-771-A |



Le conteneur de stockage coupe-feu FBM



Les avantages du FBM :

- ✓ Certification REI 120
- ✓ Installation à l'intérieur ou extérieur sur une dalle béton sans distances minimales de sécurité
- ✓ En version sur 1 ou 2 niveaux avec une longueur de 3 à 8 mètres
- ✓ Bac de rétention en acier intégré avec caillebotis amovibles galvanisés à chaud, avec étanchéité validée selon la norme EN ISO 3452-1, volume de rétention en conformité avec l'arrêté du 04 octobre 2010 modifié
- ✓ Portes avec fermeture automatique en cas d'incendie
- ✓ De série avec mise à la terre pour éviter les charges statiques
- ✓ Livré monté, préparé pour une fixation au sol
- ✓ Avec anneaux de levage pour un déchargement aisé

| Modèle | FBM base 314.30 | FBM base 414.30 | FBM base 614.30 | FBM base 814.30 |
|-------------------------------------------------|--------------------|--------------------|--------------------|--------------------|
| Niveaux de stockage | 2 | 2 | 2 | 2 |
| Dimensions extérieures L x P x H (mm) | 3830 x 2490 x 3780 | 4365 x 1805 x 3780 | 7115 x 2650 x 3780 | 8715 x 2650 x 3780 |
| Volume de rétention (l) | 2000 | 3000 | 4000 | 6000 |
| Charge admissible (kg/m ²) | 1250 | 1250 | 1250 | 1250 |
| Capacité de stockage IBC / Chim / Eur / Fûts | 4 / 4 / 6 / 16 | 6 / 4 / 8 / 24 | 8 / 8 / 12 / 32 | 12 / 8 / 16 / 48 |
| Code article REI 120 | 201-685-A | 198-628-A | 200-358-A | 200-361-A |





Bungalows et conteneurs de stockage isolés

Que ce soit pour climatiser ou refroidir efficacement : les conteneurs de stockage multi-niveaux équipés d'un système de climatisation ainsi que les bungalows de stockage climatisés répondent à ces besoins.

La base pour ces produits est un cadre massif en profilés d'acier soudés ainsi qu'un bac de rétention intégré en conformité avec l'arrêté du 04 octobre 2010 modifié.

L'isolation par tous les côtés en mousse rigide polyuréthane en 100 mm avec une valeur U de 0,24 W/m²K assure une isolation de qualité supérieure.

Des portes isolées permettent l'accès rapide et peuvent être équipées d'un système de chauffage contre le givrage en cas de besoin.

Selon les plages de températures demandées, des climatisations split ou groupes frigorifiques sont utilisés. Grâce à une large gamme d'accessoires, les conteneurs climatisés peuvent être personnalisés pour répondre au mieux à votre besoin.

Ainsi, les solutions s'adaptent aux demandes de nombreux secteurs d'activité : par exemple industrie chimique, pharmaceutique, automobile ou alimentaire.

Les caractéristiques principaux des bungalows et conteneurs isolés :

- ✓ Installation des climatiseurs split performants, pour garantir la fiabilité du maintien précis de la température programmée
- ✓ Efficacité énergétique maximale
- ✓ Utilisation des meilleurs matériaux isolants
- ✓ Systèmes performants d'optimisation de la circulation d'air

| Tableau de sélection | Bungalows de stockage | Conteneurs de stockage |
|------------------------------------------------------------------------------------------------------------------|-----------------------|------------------------|
| Climatiser | ✓ | ✓ |
| Réfrigérer jusqu'à (10 °C) | ✓ | ✓ |
| Pour produits polluants (bacs de rétention) | ✓ | ✓ |
| Stockage de grands récipients | ✗ | ✓ |
| Stockage de petits récipients | ✓ | ✗ |
| Protection coupe-feu | ● | ● |
| Protection ATEX | ● | ● |
| Refroidir à basse température jusqu'à -20 °C Solutions individualisées sur la demande du client | ● | ● |

✗ non disponible

● en option

✓ en série



Climatisations split avec groupes frigorifiques (vue extérieure)



Climatisations split avec groupes frigorifiques (vue intérieure)



Climatisations split avec groupes frigorifiques (vue intérieure) en version ATEX



Le bungalow de stockage climatisé

Les bungalows climatisés sont conçus avec un cadre robuste en acier. Ils sont isolés de tous les côtés et disposent d'un bac de rétention intégré. Ainsi, même les produits polluants peuvent être maintenus en température, en sécurité et en conformité avec la législation en vigueur.

La version plain-pied permet de manipuler les produits à l'intérieur du bungalow.

Les avantages du bungalow climatisé :

- ✓ Le régulateur de température contrôle des températures dans une planche de 10 °C à 35 °C.
- ✓ Version classique avec isolation standard en polyuréthane de 100 mm
- ✓ Sur demande, en version coupe-feu et ATEX.
- ✓ Sur demande avec isolation spéciale pour refroidir à basse température jusqu'à -20 °C

Le conteneur de stockage climatisé

Les conteneurs de stockage multi-niveaux avec climatisation DENIOS offrent de nombreuses possibilités. La modularité de la conception et l'ampleur de la gamme d'équipements permettent de répondre aux besoins spéciaux.

Les versions de 3-12 mètres avec portes battantes ou coulissantes permettent de stocker sur 1-3 niveaux jusqu'à 108 fûts et 27 cuves.

Les avantages du conteneur climatisé :

- ✓ Technique de contrôle précise permettant de fixer des températures limites pour le stockage de produits sensibles tempérés dans une plage de 10 °C à 35 °C.
- ✓ Bac de rétention conforme à l'arrêté du 04 octobre 2010 modifié, la base pour le stockage conforme de produits polluants.
- ✓ Une protection coupe-feu et un équipement ATEX sont disponibles sur demande.
- ✓ Solutions personnalisées sur demande



La brochure d'asecos sur les matières dangereuses

Informations de premier ordre

Le guide d'informations asecos sur les produits chimiques constitue votre outil idéal pour obtenir rapidement des informations essentielles concernant la manipulation et le stockage en sécurité des matières dangereuses. Des conseils d'experts, les lois et les règles sur le stockage adapté des matières dangereuses sont expliqués sur plus de 60 pages.

Conseils et exemples pratiques pour la bonne manipulation des différents types produits dangereux.



COMMANDEZ LE DES MAINTENANT

Remplissez notre questionnaire en ligne (durée 3min. max.), et recevez cet ouvrage de référence gratuitement sans frais, en guise de remerciement.

Depuis notre site internet www.asecos.fr vous pouvez rapidement et en toute simplicité commander le brochure "Guide Produits Chimiques".

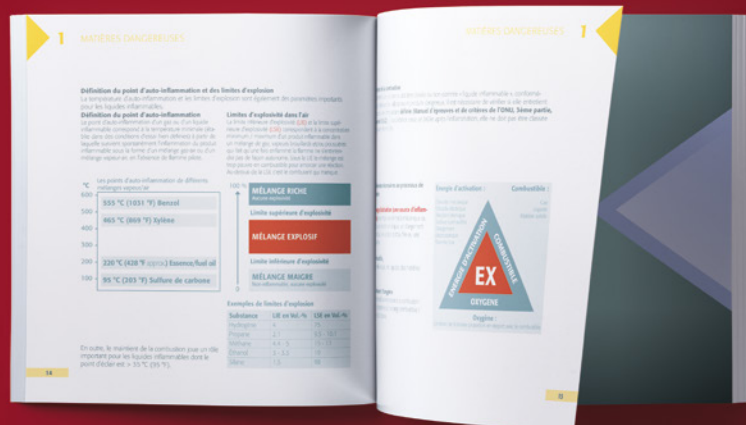



Aperçu : manipulation des matières dangereuses

Accessoires pour fûts



Clé pour fûts
page 564



Robinets pour fûts
page 564



Entonnoir pour fûts
page 565

Récipients de sécurité

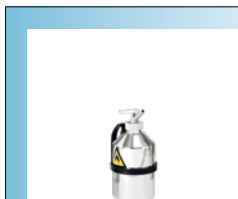

Récipients de sécurité
page 566



**Récipients d'élimination
des déchets**
page 572



Récipients de nettoyage
page 576

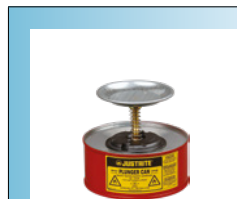

Bidons humecteur
page 578

Absorbants



Absorbants pour huiles
page 581



Absorbants universels
page 582



Absorbants spéciaux
page 583

Douches d'urgence

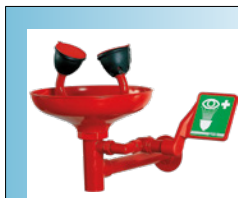

Rince-yeux
page 586





Outils pour fûts — Pour une manipulation sécurisée

- 1 **Indicateur de niveau**
 - Avec capuchon de protection, évent de ventilation intégré le flotteur indique que le fût est pratiquement plein
- 2 **Indicateur de niveau**
 - Laiton
 - Adapté aux robinets pour fûts de 3/4"
 - Niveau du fût en position horizontale est visible
- 3 **Évent pour fûts en laiton avec un filetage de 2"**
 - Compense la pression lors des manipulations (pompage, vidanges)
 - Ouverture du clapet de pression à 0,35 bar
- 4 **Outils pour fûts**
 - Ouverture et vidange des fûts, avec filetage 2"
 - Vidange complète du fût en position horizontale
- 5 **Clef pour fûts en fonte**
 - Convient à la majorité des bondes
- 6 **Ouvre-fûts en bronze**
 - Adapté à tout type de fûts courants
 - Conception compacte
 - Évite la formation d'étincelle



Code article 18094



Code article 2776



Code article 2777



Code article 2774



Code article 2781

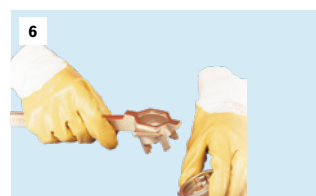

Code article 2780

Robinet de fûts

- 1 **Extension de robinet flexible**
 - 150 mm de long
- 2 **Extension de robinet flexible**
 - 80 mm de long
- 3 **Robinet doseur de précision en fonte de zinc pour récipient 3/4 po**
 - Fermeture automatique avec pare-flammes et joint en plastique pour liquides alcalins et huiles minérales huiles
- 4 **Robinet en acier inoxydable avec filetage de 3/4"**
 - Fermeture automatique avec pare-flamme et joint PTFE
 - Position de soutirage réglable
 - Pour les liquides corrosifs
 - Comprend les raccords
- 5 **Robinet en laiton avec filetage de 3/4"**
 - Fermeture automatique avec pare-flamme et joint PTFE
 - Pour les liquides non corrosifs < 30 SAE
 - Comprend les raccords
- 6 **Robinet à revêtement fin en acier inoxydable avec filetage 3/4"**
 - Fermeture automatique avec pare-flamme et joint PTFE
 - Position de soutirage réglable
 - Pour les liquides agressifs
- 7 **Robinet en laiton avec filetage de 3/4"**
 - Fermeture automatique avec pare-flamme et joint PTFE
 - Pour les liquides dangereux
- 8 **Robinets en polyéthylène**
 - Pour produits corrosifs et produits chimiques dangereux
 - Débit rapide (robinet de 2" = fût de 200 litres en 3 minutes)
 - Filetage Tri-Sure de 3/4"; et 2"
- 9 **Robinet de sécurité en laiton avec filetage de 2"**
 - Fermeture automatique avec pare-flamme et joint PTFE
 - Pour liquides visqueux > 30 SAE



Code article 15590



Code article 15589

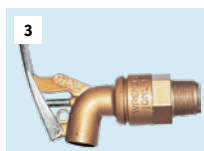

Code article 2796

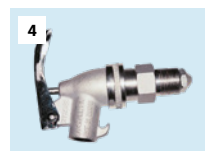

Code article 2797

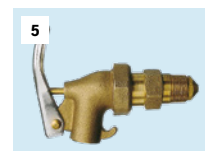

Code article 2799



Code article 2795



Code article 2798



Code article 2801
Filetage Tri-sure de 3/4"



Code article 2800

Code article 2802
Filetage Tri-sure de 2"



Entonnoir en polyéthylène

- Boîtes et les filtres peuvent être placés sur une surface cannelée pour la vidange
- Le couvercle (en option) protège contre la contamination
- Adapté pour des fûts de 200 litres
- Capacité maximum de remplissage : 5 litres



Entonnoir pour fûts
en PE
Code article 2729

Entonnoir pour fûts
en PE
Code article 2730



Entonnoir pour fûts
en PE, avec couvercle
Code article 2731

Entonnoir pour fûts
en PE, avec couvercle
Code article 2732



Entonnoir en polyéthylène avec parois latérales

- Recouvre toute la surface du fût
- La surface profilée favorise un remplissage propre sans éclaboussure
- Le couvercle (en option) protège contre la contamination et peut être verrouillé
- Pour fût de 200 litres, en acier, PE, à bonde ou à ouverture totale
- Capacité maximum de remplissage : 22 litres

Entonnoir pour fûts
en PE, avec couvercle
Code article 11311

Entonnoir pour fûts
en PE
Code article 11309



Entonnoir en acier

- Pour le remplissage en toute sécurité des fûts de 200 litres ayant une bonde de 2"
- En acier avec un revêtement bleu
- Capacité de 30 litres remplissage rapide de liquide dans le fût

Entonnoir pour fûts
en acier
Code article 12125

| Modèle | Ø x H (mm) | Volume maximal de remplissage (l) | Code article |
|---------------------------------------------------------------|-------------|-----------------------------------|--------------|
| Entonnoir pour fût en polyéthylène sans tamis | Ø 590 x 115 | 5,00 | 2729 |
| Entonnoir pour fût en polyéthylène avec tamis | Ø 590 x 115 | 5,00 | 2730 |
| Entonnoir pour fût en polyéthylène sans tamis, avec couvercle | Ø 605 x 145 | 5,00 | 2731 |
| Entonnoir pour fût en polyéthylène avec tamis, avec couvercle | Ø 605 x 145 | 5,00 | 2732 |

| Modèle | Ø x H (mm) | Volume maximal de remplissage (l) | Code article |
|---------------------------------------------------------------------------|-------------|-----------------------------------|--------------|
| Entonnoir pour fût en polyéthylène sans tamis | Ø 690 x 190 | 22,00 | 11308 |
| Entonnoir pour fût en polyéthylène avec tamis | Ø 690 x 190 | 22,00 | 11309 |
| Entonnoir pour fût en polyéthylène sans tamis, avec couvercle | Ø 690 x 230 | 22,00 | 11310 |
| Entonnoir pour fût en polyéthylène conductrice sans tamis, avec couvercle | Ø 690 x 190 | 22,00 | 23117 |
| Entonnoir pour fût en polyéthylène avec tamis, avec couvercle | Ø 690 x 190 | 22,00 | 11311 |
| Entonnoir pour fût en polyéthylène conductrice avec tamis, avec couvercle | Ø 690 x 190 | 22,00 | 23119 |
| Entonnoir pour fût en acier | Ø 650 x 135 | 30,00 | 12125 |





Réceptifs de sécurité en acier - pour le stockage des liquides inflammables sur les postes de travail

Réceptifs de sécurité PREMIUM LINE

- À l'intérieur revêtu d'étain, à l'extérieur revêtu en peinture époxy
- Fermeture automatique de l'ouverture lors du versement
- Compensation automatique de la surpression
- Un pare-flamme intégré en acier inoxydable
- Une utilisation sûr et confortable avec la poignée à gachette ou la poignée à balancier
- Grande stabilité
- Marquages de réceptifs de série
- Produits de sécurité vérifiée (FM, UL/ULC,TÜV)



Réceptifs de sécurité type II en tôle en acier AccuFlow™ PREMIUM LINE

- Idéal pour un remplissage précis de réceptifs de sécurité
- À l'intérieur revêtu d'étain, à l'extérieur revêtu en poudre époxy
- Fermeture automatique de l'ouverture lors du remplissage
- Compensation automatique de la surpression entre 0,2 et 0,35 bar
- Un pare-flamme intégré en acier inoxydable
- Une utilisation sûr et confortable- une poignée confortable
- Marquages de réceptifs en série
- Produits de sécurité vérifiée (FM, UL/ULC,TÜV)



| Type I | Ø x H (mm) | Volume de rétention (l) | Code article |
|-----------------------|-------------|-------------------------|-------------------------|
| Réceptifs de sécurité | Ø 241 x 349 | 7,5 | 33515 🔗 |
| Réceptifs de sécurité | Ø 241 x 279 | 4,0 | 33514 🔗 |
| Réceptifs de sécurité | Ø 298 x 292 | 9,5 | 33516 🔗 |
| Réceptifs de sécurité | Ø 184 x 292 | 4,0 | 33513 🔗 |
| Réceptifs de sécurité | Ø 298 x 429 | 19,0 | 33517 🔗 |
| Réceptifs de sécurité | Ø 117 x 210 | 1,0 | 33512 🔗 |

| Type II | Ø x H (mm) | Volume de rétention (l) | Code article |
|-----------------------|-------------|-------------------------|-------------------------|
| Réceptifs de sécurité | Ø 298 x 305 | 9,5 | 33520 🔗 |
| Réceptifs de sécurité | Ø 298 x 445 | 19,0 | 33521 🔗 |
| Réceptifs de sécurité | Ø 241 x 267 | 4,0 | 33519 🔗 |



Récipients de sécurité en polyéthylène pour le stockage des liquides inflammables et corrosifs: une protection idéale sur le poste de travail



Récipients type I en polyéthylène PREMIUM LINE

- Construction robuste en 4mm HPDE
- Commande et fermetures en acier inoxydable avec joint (PTDE)
- Fermeture automatique de l'ouverture de versement
- Compensation automatique de la pression
- Manipulation disponible avec poignée ou poignée à levier
- Mise à la terre à l'extérieur entre le système de clapet et le pare-flamme
- Une utilisation sûre et confortable avec la poignée à gachette ou la poignée à balancier
- Haute résistance
- Marquages de récipients sont inclus dans la livraison
- Produits de sécurité certifiés (FM-récipients ovales , FM, UL- récipients ronds)



Récipients en polyéthylène STANDARD LINE

- Construction robuste de 4 mm HPDE
- Eléments de commande et fermetures en acier inoxydable
- Fermeture automatique de l'ouverture de versement
- Compensation automatique de la pression
- Marquages de récipients de série



Récipients de sécurité

PE jaune, capacité 19 Litres, ø x H (mm) 320 x 430

Code article 2638

| PREMIUM LINE | L x P x H (mm) | Couleur | Capacité (l) | Variante | Code article |
|-----------------------------------|-----------------|---------|--------------|------------|--------------|
| Récipients de sécurité ovale | 117 x 194 x 241 | rouge | 2,0 | ovale | 33522 |
| Récipients de sécurité ovale | 117 x 194 x 324 | rouge | 4,0 | ovale | 33523 |
| Récipients de sécurité circulaire | Ø 273 x 362 | rouge | 9,5 | circulaire | 33526 |
| Récipients de sécurité circulaire | Ø 324 x 406 | rouge | 19,0 | circulaire | 33527 |
| STANDARD LINE | L x P x H (mm) | Couleur | Capacité (l) | | Code article |
| Récipients de sécurité | Ø 320 x 330 | jaune | 11,0 | | 2637 |
| Récipients de sécurité | Ø 320 x 430 | jaune | 19,0 | | 2638 |





Récipients de sécurité en acier inoxydable - une protection sur le poste de travail



Bidons de dosage

- En acier inoxydable 1.4401
- Joints en PTFE
- Pare-flamme extracible en acier inoxydable
- Forme ergonomique pour travailler en toute sécurité
- Le doseur de précision est orientable dans toutes les directions
- Avec ventilation et soupape de surpression

Bidons de transport

- Avec autorisation de transport selon la norme GGVSEB/GGVSee/ LuftVZO/ADR/RID IMDG code/ IACO-TI
- Bidons de transport: UN 1A1/X1.3/250
- Jerrican de transport: UN 3A1/X1.3/250
- Avec bouchon fileté (sécurisé contre la perte)



Bidons de distribution et de transport en inox, de 1, 2,5 ou 5 litres

| Type de récipient | Ø x H (mm) | Capacité (l) | Code article |
|-------------------------------------------------------------------------|-------------|--------------|--------------|
| Bidon de dosage | Ø 115 x 210 | 1,0 | 14745 |
| Bidon de dosage | Ø 145 x 280 | 2,5 | 14746 |
| Bidon de dosage | Ø 145 x 445 | 5,0 | 14747 |
| Bidon de transport | Ø 115 x 160 | 1,0 | 14748 |
| Bidon de transport | Ø 140 x 230 | 2,5 | 14749 |
| Bidon de transport | Ø 145 x 400 | 5,0 | 14750 |
| Accessoires | | | Code article |
| Robinet de sécurité pour bidons en acier inoxydable et bidons filtrants | | | 14752 |
| Bouchon fileté pour bidon de 1 litre en acier inoxydable | | | 24161 |
| Bouchon fileté pour les bidons de 2,5 et 5 litres en acier inoxydable | | | 24162 |



Jerrycans de dosage

- En acier inoxydable 1.4401
- Joints en PTFE
- Pare-flamme extricable en acier inoxydable
- Forme ergonomique pour travailler en toute sécurité
- Le doseur de précision est orientable dans toutes les directions
- Avec ventilation et soupape de surpression



Jerrycan de transport

- Avec autorisation de transport selon la norme GGVSEB/GGVSee/ LuftVZO/ADR/RID IMDG code/ IACO-TI
- Bidons de transport: UN 1A1/X1.3/250
- Jerrycan de transport: UN 3A1/X1.3/250
- Avec bouchon fileté (sécurisé contre la perte)



Bouchon fileté adapté pour tous les bidons filtrants en inox
Code article 24175

| Type de récipient | L x P x H (mm) | Capacité (l) | Code article |
|-------------------------------------------------------------------------|-----------------|--------------|---------------------|
| Jerrycan de dosage | 234 x 402 x 126 | 5,0 | 14757 |
| Jerrycan de dosage | 240 x 430 x 240 | 10,0 | 14758 |
| Jerrycan de dosage | 175 x 380 x 495 | 20,0 | 14759 |
| Jerrycan de transport | 240 x 405 x 125 | 5,0 | 14753 |
| Jerrycan de transport | 240 x 405 x 195 | 10,0 | 14754 |
| Jerrycan de transport | 240 x 405 x 240 | 10,0 | 14755 |
| Jerrycan de transport | 175 x 380 x 495 | 20,0 | 14756 |
| Accessoires | | | Code article |
| Bouchon fileté adapté pour tous les bidons filtrants en inox | | | 24175 |
| Robinet de sécurité pour bidons en acier inoxydable et bidons filtrants | | | 14752 |





Récipients de sécurité en acier – une protection pour le besoin quotidien de liquides inflammables sur le poste de travail

Bidons de stockage et de transport

- Conception stable et peu encombrante
- Fabriqué en acier galvanisé avec un revêtement supplémentaire en jaune sécurité ou en acier
- Poignée de transport confortable
- Agrément de l'ONU pour le transport de substances liquides des groupes d'emballage I, II et III (UN 3A1/X/250/...)
- Soupape de ventilation pour une vidange uniforme et rapide
- Ø d'ouverture env. 43,5 mm avec bouchon à vis en aluminium.
- Joints d'étanchéité en NBR
- Montés en série avec tuyau de sortie en plastique flexible (env. 20 mm de Ø)
- Le tuyau de sortie est stocké dans le conteneur à l'abri de la saleté.
- Y compris Étiquettes de marquage avec symboles et notices d'avertissement



| Type de récipient | Matériau | L x P x H (mm) | Capacité (l) | Code article |
|-----------------------|------------------|-----------------|--------------|--------------|
| Jerrycan de transport | tôle d'acier | 170 x 340 x 280 | 10,0 | 36478 |
| Jerrycan de transport | tôle d'acier | 170 x 340 x 470 | 20,0 | 36479 |
| Jerrycan de transport | Acier inoxydable | 170 x 340 x 280 | 10,0 | 36480 |
| Jerrycan de transport | Acier inoxydable | 170 x 340 x 470 | 20,0 | 36481 |



Bidon de sécurité avec robinet de remplissage

- Conception stable et peu encombrante
- Fabriqué en acier galvanisé avec un revêtement supplémentaire en jaune sécurité ou en acier
- Poignée de transport confortable
- Robinet de remplissage en acier inoxydable
- Le robinet de remplissage avec levier de commande pratique permet de remplir des récipients plus petits.
- Les bidons peuvent être stockés avec le robinet de remplissage monté, par exemple sur l'étagère
- Soupape de ventilation pour une vidange uniforme et rapide
- Ø d'ouverture env. 43,5 mm avec bouchon à vis en aluminium.
- Joints d'étanchéité en NBR
- y compris Étiquettes de marquage avec symboles et notices d'avertissement



Remplissage approprié à travers la soupape de ventilation intégrée

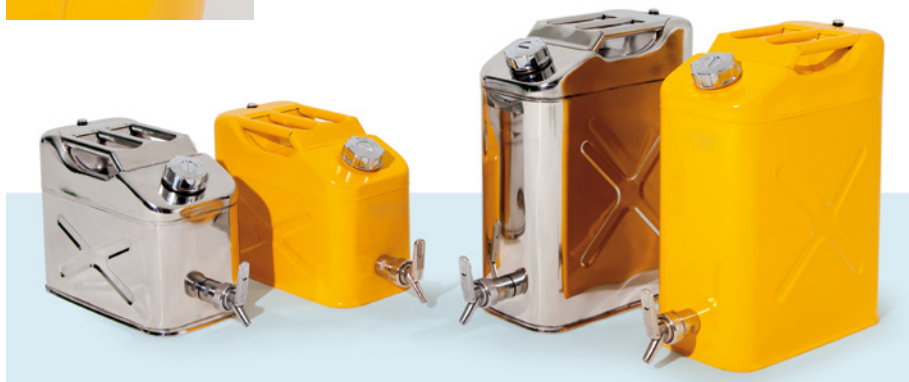

Entonnoir
en acier inoxydable avec supports tubulaires chanfreinés
Code article 36486



| Type de récipient | Matériau | L x P x H (mm) | Capacité (l) | Code article |
|------------------------|------------------|-----------------|--------------|--------------|
| Récipients de sécurité | tôle d'acier | 170 x 445 x 280 | 10,0 | 36482 |
| Récipients de sécurité | tôle d'acier | 170 x 445 x 470 | 20,0 | 36483 |
| Récipients de sécurité | Acier inoxydable | 170 x 445 x 280 | 10,0 | 36484 |
| Récipients de sécurité | Acier inoxydable | 170 x 445 x 470 | 20,0 | 36485 |
| Accessoires | Matériau | | | Code article |
| Entonnoir | Acier inoxydable | | | 36486 |





Conteneur de sécurité en acier et polyéthylène- pour une collecte en toute sécurité des déchets résiduels

Poubelle de sécurité en acier

- Réduit la quantité de vapeurs qui s'échappe au niveau minimum
- Installation sûre directement sur le poste de travail
- Ouverture par une pédale ou manuelle, couvercle à fermeture automatique
- Rebord avec orifices de ventilation, prévention d'une inflammation spontanée



Modèles avec pédale



Modèles avec actionnement manuel

Récipient d'élimination des déchets

Acier inoxydable poli, capacité 50 Litres, ø x H (mm)
390 x 600

Code article 8641

Récipient d'élimination des déchets

Acier inoxydable poli, capacité 20 Litres, ø x H (mm)
270 x 500

Code article 8640



- Les bacs pour la collecte des huiles usagées
- Absorption sûre des huiles usagées
- Disponible en modèle ouvert ou fermé



Bac pour huiles usagées et liquides de refroidissement

PE noir, capacité 8 Litres, L x P x H (mm)
390 x 515 x 145

Code article 2726

Bac pour huiles usagées et liquides de refroidissement

PE noir, capacité 14 Litres, L x P x H (mm)
450 x 585 x 175

Code article 2725

Bac pour huiles usagées et liquides de refroidissement

PE gris, capacité 19 Litres, L x P x H (mm)
457 x 610 x 178

Code article 2727

Bac pour huiles usagées et liquides de refroidissement

PE noir, capacité 60 Litres, L x P x H (mm)
660 x 915 x 241

Code article 2728

Type de récipient - acier

| Type de récipient - acier | Modèle | Couleur | L x P x H (mm) | Capacité (l) | Code article |
|-------------------------------------|-------------------|---------|----------------|--------------|--------------|
| Récipient d'élimination des déchets | pédale | rouge | Ø 300 x 400 | 20,0 | 18424 |
| Récipient d'élimination des déchets | pédale | rouge | Ø 360 x 460 | 34,0 | 18425 |
| Récipient d'élimination des déchets | pédale | rouge | Ø 410 x 510 | 52,0 | 18426 |
| Récipient d'élimination des déchets | pédale | rouge | Ø 470 x 600 | 80,0 | 18428 |
| Récipient d'élimination des déchets | commande manuelle | rouge | Ø 300 x 400 | 20,0 | 18429 |
| Récipient d'élimination des déchets | commande manuelle | rouge | Ø 350 x 460 | 34,0 | 18430 |
| Récipient d'élimination des déchets | commande manuelle | rouge | Ø 470 x 600 | 80,0 | 18432 |

Bac de rétention des huiles usagées

| Bac de rétention des huiles usagées | Matériau | L x P x H (mm) | Capacité (l) | Code article |
|--------------------------------------------------------|--------------|-----------------|--------------|--------------|
| Bac pour huiles usagées et liquides de refroidissement | polyéthylène | 390 x 515 x 145 | 8,0 | 2726 |
| Bac pour huiles usagées et liquides de refroidissement | polyéthylène | 450 x 585 x 175 | 14,0 | 2725 |
| Bac pour huiles usagées et liquides de refroidissement | polyéthylène | 457 x 610 x 178 | 19,0 | 2727 |
| Bac pour huiles usagées et liquides de refroidissement | polyéthylène | 660 x 915 x 241 | 60,0 | 2728 |



Récipients de sécurité de collecte et élimination en polyéthylène - pour une collecte en toute sécurité des liquides résiduels et usagés

Récipients de sécurité de collecte en polyéthylène PREMIUM LINE

- Construction robuste en 4 mm HDPE
- Éléments de commande et fermetures en acier inoxydable avec joint (PTDE)
- Ouverture de remplissage et de versement (fermeture automatique), blocable pendant le remplissage
- Grand ouverture de remplissage (Ø 90mm)
- Compensation automatique de la pression
- Manipulation disponible avec poignée ou poignée à levier
- Mise à la terre entre le système de clapet et le pare-flamme
- Haute résistance contre les liquides corrosifs
- Marquages de récipients de série
- Produits de sécurité certifié (FM)



Récipients en polyéthylène STANDARD LINE

- Construction robuste de 4 mm HPDE
- Éléments de commande et fermetures en acier inoxydable
- Fermeture automatique de l'ouverture de versement
- Compensation automatique de la pression
- Marquages de récipients de série



| PREMIUM LINE | Ø x H (mm) | Capacité (l) | Couleur | Code article |
|-------------------------------------|-------------|--------------|---------|--------------|
| Récipient collecteur | Ø 305 x 375 | 75 | rouge | 33528 |
| Récipient collecteur | Ø 305 x 508 | 19,0 | rouge | 33529 |
| STANDARD LINE | Ø x H (mm) | Capacité (l) | Couleur | Code article |
| Récipient d'élimination des déchets | Ø 320 x 470 | 19,0 | jaune | 2640 |





Bidons de remplissage LubriFlex - Dosage sûr, propre et pratique des liquides pendant l'utilisation

- Récipients résistants aux chocs, aux produits chimiques et stabilisés vis à vis des U.V
- Avec 2 sorties à visser de différentes tailles
- 18 autocollants inscriptibles en 9 couleurs de signalisation et une étiquette de sécurité multilingue pour l'étiquetage du contenu conformément au GHS.
- Avec des poignées stables pour une manipulation ergonomique.
- Disponibles en volumes de 2, 5 ou 10 litres chacun



Bidons de remplissage LubriFlex avec 18 films adhésifs inscriptibles dans des couleurs de signalisation pour une identification claire.



Bidons de remplissage LubriFlex avec des films adhésifs colorés et inscriptibles pour le marquage des domaines d'application et des moyens.



Poignée ergonomique (avec soupape de ventilation intégrée) pour une manipulation sûre et confortable.

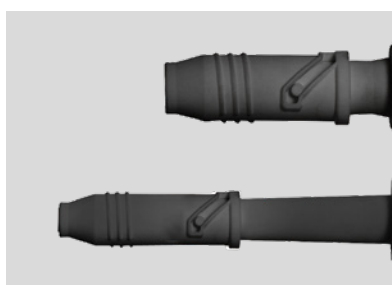

Les bidons de remplissage LubriFlex sont installés en série avec un long et un court tuyau de sortie pour le vissage.



Bidons de remplissage LubriFlex avec grande ouverture pour un remplissage pratique et sécurisé



Bidon de remplissage LubriFlex avec bec long - ce qui garantit un remplissage sûr et propre, même dans les endroits difficiles d'accès.



Bidon de soutirage
PE, capacité 2 Litres, L x P x H (mm) 140 x 413 x 316
Code article 36487



Bidon de soutirage
PE, capacité 5 Litres, L x P x H (mm) 173 x 413 x 416
Code article 36488



Bidon de soutirage
PE, capacité 10 Litres, L x P x H (mm) 260 x 413 x 523
Code article 36489

| Type de récipient | Matériau | L x P x H (mm) | Capacité (l) | Code article |
|--------------------|--------------|-----------------|--------------|--------------|
| Bidon de soutirage | polyéthylène | 140 x 413 x 316 | 2,0 | 36487 |
| Bidon de soutirage | polyéthylène | 173 x 413 x 416 | 5,0 | 36488 |
| Bidon de soutirage | polyéthylène | 260 x 413 x 523 | 10,0 | 36489 |





Récipients de nettoyage en acier inoxydable



Récipient de lavage et de trempage en acier inoxydable

- Haute résistance contre des liquides de nettoyage agressifs



Paniers de trempage pour l'article 8570
Code article 8571

Nettoyant pour les petites pièces en acier :

- Pendant la fermeture de couvercle, le tamis d'immersion est appuyé vers le bas, les pièces à nettoyer sont plongées dans le nettoyant
- Poignée tiens le couvercle fermé



Code article 8632



Cuve d'immersion avec lavabo en acier inoxydable
Code article 2898

Cuve de lavage en acier inoxydable — nettoyage sûr des pièces plus grandes en hauteur de travail

- Couvercle et bassin en acier inoxydable
- Châssis en acier comme bac étanche
- Robinet de vidange en laiton dans le sol du bassin
- Couvercle peut être ouvert par une pédale et fermer lentement et automatique par un ressort à gaz
- L x P x H (mm) à l'extérieur: 640 x 540 x 950
- L x P x H (mm) à l'intérieur: 640 x 540 x 950
- Poids: en. 32kg

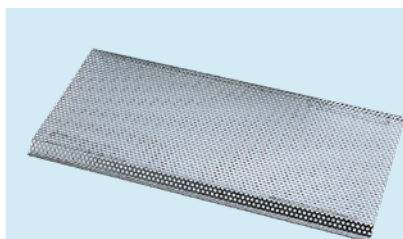

Base de tamisage adaptée, L x P x H (mm) :
600 x 311 x 17
Code article 2901



Panier de trempage adapté, L x P x H (mm) :
400 x 300 x 125
Code article 2900

Récipient de lavage et de trempage

| Récipient de lavage et de trempage | Ø x H (mm) | Capacité (l) | Code article |
|------------------------------------|-------------|--------------|--------------|
| Récipient de lavage et de trempage | Ø 270 x 270 | 10,0 | 8570 |
| Récipient de lavage et de trempage | Ø 270 x 430 | 20,0 | 8633 |
| Bidon d'établi | Ø 265 x 160 | 2,5 | 8632 |

Accessoires

| Accessoires | | Code article |
|-------------|-----------------------|--------------|
| Panier | capacité 10 l | 8571 |
| Panier | capacité 20 l | 8635 |
| Panier | capacité 10 l et 20 l | 8634 |



Récipients de nettoyage en acier - pour une nettoyage en toute sécurité avec des liquides inflammables

Récipient de nettoyage pour les petites pièces PREMIUM LINE

- À l'intérieur revêtu laiton, à l'extérieur peint en poudre d'époxy
- Idéal pour nettoyer ou faire tremper des pièces à usiner
- Le bac supérieur perforé sert également de pare-flamme
- Utilisation dosée et efficace des solvants
- Sécurité par une protection de bord intégrée
- Marquages de récipients sont inclus de série
- Produits de sécurité vérifiée (FM, TÜV)



Cuves de nettoyage PREMIUM LINE en inox

Récipient de lavage et de trempage en acier PREMIUM Line

- À l'intérieur laiton, à l'extérieur peinture époxy
- Idéal pour nettoyer et dégraisser des pièces et pièces à usiner
- Construction robuste
- En combinaison avec panier pour des pièces, optimisé pour l'immersion totale des pièces
- Couvercle sécurisé par un fusible, fermeture automatique en cas d'incendie
- Haute stabilité, travailler en toute sécurité
- Produits de sécurité vérifiée (FM, TÜV)



Cuves de nettoyage et d'immersion en acier et paniers de trempage adaptés, voir tableau de variations

| Nettoyant pour les petites pièces | 1 Litres | 2 Litres | 4 Litres | 8 Litres |
|-----------------------------------|-------------|------------|-------------|-------------|
| Ø x H (mm) | Ø 124 x 140 | Ø 238 x 83 | Ø 238 x 114 | Ø 292 x 149 |
| Code article | 33534 | 33535 | 33536 | 33537 |

| Récipient de lavage et de trempage | 4 Litres | 8 Litres | 19 Litres | 19 Litres HDPE Inliner | 30 Litres |
|------------------------------------|-------------|-------------|-------------|------------------------|-------------|
| Ø x H (mm) | Ø 238 x 140 | Ø 238 x 254 | Ø 349 x 330 | Ø 349 x 330 | Ø 397 x 362 |
| Code article | 18433 | 18434 | 34105 | 34106 | 18435 |

| Accessoires Cuve de nettoyage et à immersion | panier galvanisé | panier galvanisé | panier PP | panier galvanisé |
|----------------------------------------------|-------------------|--------------------|-------------------------|--------------------|
| Accessoires de | capacité 8 litres | capacité 19 litres | capacité 19 litres HDPE | capacité 30 litres |
| Code article | 9210 | 34107 | 34108 | 9211 |





Récipients de sécurité en acier, acier inoxydable et polyéthylène – économisant en humidifiant vos chiffons, éponges etc.

Bidon humecteurs économiques en acier PREMIUM LINE

- À l'intérieur revêtu d'étain, à l'extérieur revêtu en poudre époxy
- Idéal pour humidifier économique des chiffons à nettoyer
- Système de pompage en laiton
- Un plateau à ressorts incl. pare-flamme
- Les liquides non utilisés retournent immédiatement dans le réservoir
- Réduit la quantité de vapeurs qui s'échappe au niveau minimum
- Haute stabilité
- Marquages de récipients sont inclus dans la livraison
- Produits de sécurité vérifiée (FM, TÜV)



Bidon humecteurs économiques

- Système de pompage avec un plateau à ressorts
- Un plateau incl. pare-flamme
- recyclage des liquides non utilisés retournent immédiatement dans le réservoir
- Bidon avec une bande de protection



| PREMIUM LINE | Ø x H (mm) | Matériau | Couleur | Volume de rétention (l) | Code article |
|-----------------------------------|-------------|-------------------------|---------|-------------------------|--------------|
| Récipients de sécurité humecteurs | Ø 125 x 133 | tôle d'acier | rouge | 0,5 | 34098 |
| Récipients de sécurité humecteurs | Ø 185 x 143 | tôle d'acier | rouge | 1 | 33530 |
| Récipients de sécurité humecteurs | Ø 185 x 187 | tôle d'acier | rouge | 2 | 33531 |
| Récipients de sécurité humecteurs | Ø 185 x 267 | tôle d'acier | rouge | 4 | 33532 |
| Récipients de sécurité humecteurs | Ø 141 x 210 | polyéthylène | rouge | 1 | 33533 |
| Type | Ø x H (mm) | Matériau | | Volume de rétention (l) | Code article |
| Récipients de sécurité humecteurs | Ø 132 x 258 | acier inoxydable 1.4404 | | 1,00 | 23135 |
| Récipients de sécurité humecteurs | Ø 131 x 305 | acier inoxydable 1.4404 | | 2,00 | 23136 |

La brochure d'asecos sur les matières dangereuses

Informations de premier ordre

Le guide d'informations asecos sur les produits chimiques constitue votre outil idéal pour obtenir rapidement des informations essentielles concernant la manipulation et le stockage en sécurité des matières dangereuses. Des conseils d'experts, les lois et les règles sur le stockage adapté des matières dangereuses sont expliqués sur plus de 60 pages.

Conseils et exemples pratiques pour la bonne manipulation des différents types produits dangereux.



COMMANDEZ LE DES MAINTENANT

Remplissez notre questionnaire en ligne (durée 3min. max.), et recevez cet ouvrage de référence gratuitement sans frais, en guise de remerciement.

Depuis notre site internet www.asecos.fr vous pouvez rapidement et en toute simplicité commander le brochure "Guide Produits Chimiques".





Chariot de transport avec absorbants universels

- Convient pour l'huile, l'eau, les liquides de refroidissement et de nettoyage
- Chariot en polypropylène avec couvercle et portes battantes
- Manipulation facile, transport pratique, accès rapide en cas de fuite
- Contenu : 6 coussins, 3 boudins, 20 tapis, 3 paires de gants jetables, 5 sacs poubelle et 1 paire de lunettes de protection



PREMIUM chariot de transport universel, L x P x H (mm) :
410 x 590 x 950
Code article 14412 



Exemple d'application des absorbants d'huile



absorption rapide des fuites



comme protection pour les postes de travail

Absorbants pour huiles — hydrophobe, absorption efficace des huiles, les essences etc.

PREMIUM

- Très forte résistance
- Adapté pour une utilisation fréquente et durable
- Résistance élevée aux abrasions, surface à faible peluchage
- Grande capacité d'absorption (jusqu'à 16 fois son poids)

Épaisseur du matériel

- Léger — pour les petites fuites et à un usage préventif
- Épais — pour les grosses fuites ou l'absorption des flaques
- Utilisation économique, avec les rouleaux et tapis perforés, utilisez uniquement le matériel nécessaire
- Pour les tapis de fût : risque de fuite — adhésion excellente entre surface du fût et liquide



PREMIUM tapis pour fût huile, unité d'emballage : 25 pièces, Ø : 560 mm
Code article 14367



PREMIUM rouleaux pré-découpés huile (épaisseur du matériel : léger), unité d'emballage : 2 pièces, Long. x Larg. : 90 m x 40 cm
Code article 11315



Dévidoir avec rail de coupe (sans absorbants)
Code article 9908



PREMIUM tapis huile (épaisseur du matériel : léger), unité d'emballage : 200 pièces, Long. x Larg. : 46 cm x 40 cm
Code article 11327

| Absorbants PREMIUM | Épaisseur du matériel | Absorption (litres/PU) | Conditionnement (PU) | L x l | Code article |
|-----------------------|----------------------------------------------------------------------------------------------------|------------------------|----------------------|---------------|---------------------|
| Rouleaux pré-découpés | léger | 250,00 litres/PU | 2 | 90 m x 40 cm | 11315 |
| Rouleaux pré-découpés | léger | 250,00 litres/PU | 1 | 90 m x 80 cm | 11318 |
| Rouleaux pré-découpés | épais | 250,00 litres/PU | 1 | 45 m x 80 cm | 9936 |
| Rouleaux pré-découpés | épais | 250,00 litres/PU | 2 | 45 m x 40 cm | 9937 |
| Boudin | | 57,00 litres/PU | 15 | 1,2 m x 75 mm | 9930 |
| Boudin | | 64,00 litres/PU | 6 | 3 m x 75 mm | 9931 |
| Coussin | | 46,00 litres/PU | 10 | 46 cm x 46 cm | 9932 |
| Coussin | | 35,00 litres/PU | 20 | 25 cm x 25 cm | 9933 |
| Tapis | léger | 136,00 litres/PU | 200 | 46 cm x 40 cm | 11327 |
| Tapis | épais | 129,00 litres/PU | 100 | 46 cm x 40 cm | 9934 |
| Tapis pour fût | | 42,00 litres/PU | 25 | Ø 560 mm | 14367 |
| Accessoires | | | | | Code article |
| Dévidoir rouleaux | pour les rouleaux de 40 cm de largeur avec rail de coupe | | | | 9908 |
| Dévidoir rouleaux | pour les rouleaux de 80 cm de largeur, avec rail de coupe (également adapté pour le montage mural) | | | | 9909 |
| Dévidoir mural | pour les rouleaux de 40 cm de largeur avec rail de coupe | | | | 9905 |





Absorbants universels – efficace pour les universels huiles, l'eau, liquides de refroidissement et des produits chimiques non-agressifs

PREMIUM

- Très forte résistance
- Adapté pour une utilisation fréquente et durable
- Résistance élevée aux abrasions, surface à faible peluchage
- Grande capacité d'absorption (jusqu'à 16 fois son poids)

Épaisseur du matériel

- Léger — pour les petites fuites et à un usage préventif
- Épais — pour les grosses fuites ou l'absorption des flaques
- Utilisation économique, avec les rouleaux et tapis perforés, utilisez uniquement le matériel nécessaire
- Pour les tapis de fût : risque de fuite — adhésion excellente entre surface du fût et liquide

Exemple d'application de tapis universels

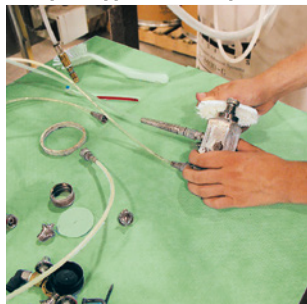

comme protection pour les postes de travail

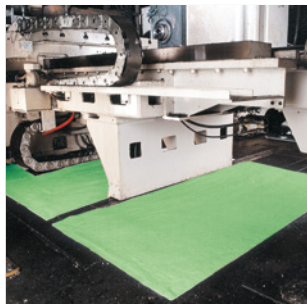

Protection directe au niveau de la machine



PREMIUM tapis pour fût universel, unité d'emballage : 25 pièces, Ø : 560 mm
Code article 9953



PREMIUM tapis universel (épaisseur du matériel : épais), unité d'emballage : 100 pièces, Long. x Larg. : 62 cm x 40 cm
Code article 9951



Dévidoir avec rail de coupe (sans absorbants)
Code article 9908



PREMIUM rouleaux pré-découpés universel (épaisseur du matériel : léger), unité d'emballage : 2 pièces, Long. x Larg. : 90 m x 40 cm
Code article 11314

| Absorbants PREMIUM | Épaisseur du matériel | Absorption (litres/PU) | Conditionnement (PU) | L x l | Code article |
|-----------------------|----------------------------------------------------------------------------------------------------|------------------------|----------------------|---------------|--------------|
| Rouleaux pré-découpés | léger | 242,00 litres/PU | 2 | 90 m x 40 cm | 11314 |
| Rouleaux pré-découpés | léger | 242,00 litres/PU | 1 | 90 m x 80 cm | 11317 |
| Rouleaux pré-découpés | épais | 242,00 litres/PU | 2 | 45 m x 40 cm | 9949 |
| Rouleaux pré-découpés | épais | 242,00 litres/PU | 1 | 45 m x 80 cm | 9950 |
| Boudin | | 5700 litres/PU | 6 | 3 m x 75 mm | 11347 |
| Boudin | | 5700 litres/PU | 15 | 1,2 m x 75 mm | 9954 |
| Coussin | | 46,00 litres/PU | 10 | 46 cm x 46 cm | 9943 |
| Coussin | | 35,00 litres/PU | 20 | 25 cm x 25 cm | 9944 |
| Tapis | léger | 144,00 litres/PU | 200 | 46 cm x 40 cm | 11326 |
| Tapis | épais | 136,00 litres/PU | 100 | 46 cm x 40 cm | 9951 |
| Tapis pour fût | | 42,00 litres/PU | 25 | Ø 560 mm | 9953 |
| Accessoires | | | | | Code article |
| Dévidoir rouleaux | pour les rouleaux de 40 cm de largeur avec rail de coupe | | | | 9908 |
| Dévidoir rouleaux | pour les rouleaux de 80 cm de largeur, avec rail de coupe (également adapté pour le montage mural) | | | | 9909 |
| Dévidoir mural | pour les rouleaux de 40 cm de largeur avec rail de coupe | | | | 9905 |



exemple d'application de tapis spéciaux



comme protection pour les postes de travail



absorption rapide des fuites

Absorbants spéciaux — efficace pour les acides, des bases, des produits chimiques agressifs et des huiles

PREMIUM

- Très forte résistance
- Adapté pour une utilisation fréquente et durable
- Résistance élevée aux abrasions, surface à faible peluchage
- Grande capacité d'absorption (jusqu'à 16 fois son poids)

Épaisseur du matériel

- Léger — pour les petites fuites et à un usage préventif
- Épais — pour les grosses fuites ou l'absorption des flaques
- Utilisation économique, avec les rouleaux et tapis perforés, utilisez uniquement le matériel nécessaire
- Pour les tapis de fût : risque de fuite — adhésion excellente entre surface du fût et liquide



PREMIUM tapis spécial (épaisseur du matériel : épais), unité d'emballage : 100 pièces, Long. x Larg. : 46 cm x 40 cm
Code article 9917



PREMIUM rouleaux pré-découpés spécial (épaisseur du matériel : épais), unité d'emballage : 1 pièce, Long. x Larg. : 45 m x 40 cm
Code article 9913



Dévidoir avec rail de coupe (sans absorbants)
Code article 9908

| Absorbants PREMIUM | Épaisseur du matériel | Absorption (litres/PU) | Conditionnement (PU) | L x l | Code article |
|-----------------------|----------------------------------------------------------------------------------------------------|------------------------|----------------------|---------------|--------------|
| Rouleaux pré-découpés | léger | 268,00 litres/PU | 2 | 90 m x 80 cm | 11319 |
| Rouleaux pré-découpés | épais | 228,00 litres/PU | 1 | 45 m x 40 cm | 9913 |
| Rouleaux pré-découpés | épais | 228,00 litres/PU | 1 | 45 m x 70 cm | 9919 |
| Boudin | | 85,00 litres/PU | 15 | 1,2 m x 75 mm | 9914 |
| Boudin | | 84,00 litres/PU | 6 | 3 m x 75 mm | 9915 |
| Coussin | | 57,00 litres/PU | 20 | 25 cm x 25 cm | 9910 |
| Coussin | | 78,00 litres/PU | 10 | 46 cm x 46 cm | 9916 |
| Tapis | épais | 114,00 litres/PU | 100 | 46 cm x 40 cm | 9917 |
| Tapis | léger | 163,00 litres/PU | 200 | 46 cm x 40 cm | 9918 |
| Accessoires | | | | | Code article |
| Dévidoir rouleaux | pour les rouleaux de 40 cm de largeur avec rail de coupe | | | | 9908 |
| Dévidoir rouleaux | pour les rouleaux de 80 cm de largeur, avec rail de coupe (également adapté pour le montage mural) | | | | 9909 |
| Dévidoir mural | pour les rouleaux de 40 cm de largeur avec rail de coupe | | | | 9905 |





Kit d'intervention d'urgence dans un chariot avec absorbants



Absorbants d'huile

absorption en toute sécurité d'huiles, d'essence, de diesel, de liquides à base d'hydrocarbures, etc.



Absorbants universels

absorption en toute sécurité d'huiles, d'eau, de liquides de refroidissement et de produits chimiques non agressifs



Absorbants spéciaux

absorption en toute sécurité d'acides, de bases, de produits chimiques et d'huiles

PREMIUM absorbants – kit d'urgence dans un chariot de transport

- Contenu : 6 coussins, 3 boudins, 20 tapis, 3 paires de gants de protection, 5 sacs en plastique et 1 paire de lunettes de sécurité avec bande élastique



PREMIUM chariot de transport universel, L x P x H (mm) : 410 x 590 x 950
Code article 14412



PREMIUM chariot de transport spécial, L x P x H (mm) : 410 x 590 x 950
Code article 14413



PREMIUM chariot de transport huile, L x P x H (mm) : 410 x 590 x 950
Code article 14411



PENSEZ AUSSI

Kits de recharge pour le chariot XL (sans gants de protection)

Kit de recharge d'huile PREMIUM 14414

Kit de recharge universel PREMIUM 14415

Kit de recharge spéciale PREMIUM 14416



Kit de déversement manuel, mobile, pour un accès rapide en cas de fuites.

Le contenu du kit est d'une aide précieuse en cas d'accidents graves pour absorber les substances présentant un risque de pollution de l'eau.



Absorbants d'huile

absorption en toute sécurité d'huiles, d'essence, de diesel, de liquides à base d'hydrocarbures, etc.



Absorbants universels

absorption en toute sécurité d'huiles, d'eau, de liquides de refroidissement et de produits chimiques non agressifs



Absorbants spéciaux

absorption en toute sécurité d'acides, de bases, de produits chimiques et d'huiles

PREMIUM box mobile

- Contenu : 6 coussins, 3 boudins, 20 tapis, 1 paire de gants de protection



PREMIUM box mobile huile, L x P x H (mm) : 610 x 400 x 340
Code article 14405



**PENSEZ
AUSSI**

Kits de recharge pour kit de déversement mobile (sans gants de protection)

| | |
|----------------------------|-------|
| PREMIUM , huile | 14408 |
| PREMIUM , universel | 14409 |
| PREMIUM , spécial | 14410 |



PREMIUM box mobile spécial, L x P x H (mm) : 610 x 400 x 340
Code article 14407



PREMIUM box mobile universel, L x P x H (mm) : 610 x 400 x 340
Code article 14406





Douche oculaire – premiers secours en cas d'accidents

- Installation directe ou près du poste de travail
- Le cache anti-poussière tombe facilement au cours de l'utilisation
- Mise en marche de douche par levier sur la poignée
- Tuyau flexible en acier inoxydable, d'une longueur de 1,5 m

Données techniques

- Raccordement d'eau : 3/8"
- Débit d'écoulement d'eau : 6 l/min
- Pression de fonctionnement minimale : 2 bar
- Pression de fonctionnement maximale : 5 bar



Douche oculaire
pour montage mural (90° inclinaison),
nombre de pommeaux de douche : 1,
amovible, avec cache anti-poussière
Code article 18294



Douche oculaire
pour montage mural (90° inclinaison),
nombre de pommeaux de douche : 1,
amovible, avec cache anti-poussière
Code article 2833



Douche oculaire
pour montage sur table (90° inclinaison),
nombre de pommeaux de douche : 1,
extensible, avec cache anti-poussière
Code article 2831

| Laveurs d'yeux manuels | Inclinaison | Variante | Raccordement d'eau | Couleur | Code article |
|------------------------|-------------|------------|--------------------|---------|--------------|
| montage sur table | 90° | extensible | 3/8" | rouge | 2831 |
| montage mural | 90° | amovible | 3/8" | vert | 18294 |
| montage mural | 90° | amovible | 3/8" | rouge | 2833 |



www.asecos.com

asecos®



90

mm





Pour votre sécurité, nous n'acceptons aucun compromis.

Nous maîtrisons parfaitement la maintenance et la réparation des armoires de sécurité; dans votre unique intérêt.



Le nom asecos est synonyme de « security » et « ecology ». Sécurité et protection des biens et des personnes au cours du stockage et de la manipulation de produits chimiques.

asecos, depuis sa création 1994, est localisée à Gründau (Allemagne) et conçoit, développe, l'ensemble de ses solutions techniques. La filiale Française est depuis sa création en 2000 basée à Metz.

**asecos est le fabricant Leader européen
d'armoires de sécurité certifiées
EN 14470-1 et EN 14470-2**

Notre expérience de développement et de fabrication d'armoires de sécurité sont un atout majeur nous permettant de proposer également des offres complètes de services, gérées par une équipe de professionnels.

Pourquoi effectuer une maintenance préventive ?

Une armoire de sécurité asecos offre une protection maximale lors du stockage de produits dangereux.

Un entretien régulier, la maintenance préventive de l'armoire de sécurité sont donc impératifs afin de garantir une parfaite pérennité et une excellente longévité de l'armoire de sécurité au fil des années. - La législation, le code de travail recommande la vérification et le maintien en parfait état des installations.



Maintenance technique des armoires de sécurité résistances au feu, certifiées aux normes EN 14470-1 et EN 14470-2

Article R.5132-66 (anciennement Art.5162) du code de la Santé publique concernant les produits toxiques: Les produits toxiques, très toxiques doivent être stockés dans un endroit spécifique prévu à cet effet avec fermeture à clef.

Article R.5132-68 (anciennement Art.5170) du Code de la Santé publique et préconisations de L'I.N.R.S concernant les produits chimiques de famille différentes: Les produits incompatibles entre eux doivent être stockés dans des armoires ou dans des compartiments séparés.

ARRÊTE de février 1998 INSTALLATIONS CLASSEES concernant les produits polluants: Tout produit susceptible de créer une pollution des eaux ou des sols doit être mis sur rétention.

NORME EUROPEENE EN14470-1
La présente Norme européenne traite avant tout trois principales exigences en matière de sécurité pour le stockage des liquides inflammables, à savoir :

Les produits inflammables stockés dans le laboratoire doivent être stockés dans une ou plusieurs armoires ayant une résistance minimale de 15mn au feu. 4 classifications au feu sont demandées : 15,30,60,90 minutes.

Dans une armoire ventilée, portes fermées, le taux de renouvellement d'air à l'heure doit se faire à un débit au moins égal à 10 fois le volume de l'armoire. La ventilation doit être effective immédiatement au-dessus du bac de rétention.

La retenue des débordements accidentels à l'intérieur de l'armoire grâce à un bac de rétention parfaitement plaqué contre les parois intérieures de l'armoire.

Les armoires de sécurité pour produits inflammables ou pour les bouteilles de gaz ont un rôle primordial pour assurer quotidiennement la sécurité des utilisateurs ou des locaux. De ce fait, un entretien régulier est nécessaire afin de garantir le bon fonctionnement de ces armoires de sécurité résistantes au feu.

Un examen périodique des armoires de sécurité est indispensable pour permettre à l'employeur d'assurer pleinement la sécurité de son entreprise et de ses employés.

La volonté d'asecos est de sensibiliser les utilisateurs de produits chimiques, produits inflammables, en les informant sur la réglementation en vigueur : code du travail français relatifs à la protection de l'employeur pour son entreprise, ses employés lors du stockage ou la manipulation de matières inflammables.

Pour toutes questions relatives aux Services Techniques ASECOS, contactez directement nos experts;

**www.asecos.fr/service
service@asecos.fr**



Concrètement :

La négligence de la maintenance préventive, curative peut engendrer de lourdes conséquences.

- La prise en charge par les assurances devient caduque en cas de sinistre.
- La responsabilité personnelle de l'employeur est engagée en cas de dommages des biens et des personnes.



Article 137 (ex118A) de la directive 89/391/CEE du 12 juin 1989

Définition

Directive 89/391 - La directive-cadre sur la SST / Sécurité Santé du travail du 12 juin 1989 concernant la mise en oeuvre de mesures visant à promouvoir l'amélioration de la sécurité et de la santé des travailleurs au travail — «directive-cadre». En 1989, certaines dispositions de la directive-cadre ont suscité une considérable innovation, notamment:

- Le terme «environnement de travail», adopté en accord avec la Convention n°155 de l'Organisation internationale du travail (OIT), définit une approche moderne prenant en compte la sécurité technique ainsi que la prévention générale des maladies.
- La directive vise à établir un niveau égal de sécurité et de santé au profit des travailleurs
- La directive oblige les employeurs à prendre des mesures adéquates pour rendre le travail plus sain et sûr.
- La directive introduit comme élément clé le principe d'évaluation des risques et définit ses principaux éléments (par exemple, identification des dangers, participation des travailleurs, introduction de mesures adéquates avec priorité d'éliminer les risques à la source, documentation et ré-évaluation périodique des dangers sur le lieu de travail).
- La nouvelle obligation de mettre en place des mesures de prévention souligne implicitement l'importance de nouvelles formes de gestion de la sécurité et de la santé intégrées à des processus d'administration générale.

NORME EUROPEENNE EN14470-1 concernant les produits inflammables :

- ✓ Les produits inflammables stockés dans le laboratoire doivent être stockés dans une ou plusieurs armoires ayant une résistance minimale de 15mn au feu. 4 classifications au feu sont demandées : 15,30,60,90 minutes.
- ✓ Dans une armoire ventilée, portes fermées, le taux de renouvellement d'air à l'heure doit se faire à un débit au moins égal à 10 fois le **volume de l'armoire. La ventilation doit être effective immédiatement au-dessus du bac de rétention.**
- ✓ La retenue des débordements accidentels à l'intérieur de l'armoire grâce à un bac de rétention parfaitement plaqué contre les parois intérieures de l'armoire.

EVALUATION DES RISQUES PROFESSIONNELS

→ Article R4412-15

Créé par Décret n°2008-244 du 7 mars 2008 - art. (V)
Le risque que présente un agent chimique dangereux pour la santé et la sécurité des travailleurs doit être supprimé. Lorsque la suppression de ce risque est impossible, ce dernier est réduit au minimum par la substitution d'un agent chimique dangereux par un autre agent chimique ou par un procédé non dangereux ou moins dangereux.

→ Article R4412-16

Créé par Décret n°2008-244 du 7 mars 2008 - art. (V)
Lorsque la substitution d'un agent chimique dangereux n'est pas possible au regard de la nature de l'activité et de l'évaluation des risques, le risque est réduit au minimum par la mise en oeuvre, par ordre de priorité, des mesures suivantes :

- 1° Conception des procédés de travail et contrôles techniques appropriés ;
- 2° Utilisation des équipements et des matériels adéquats de manière à éviter ou à réduire le plus possible la libération d'agents chimiques dangereux sur le lieu de travail ;
- 3° Application, à la source du risque, des mesures efficaces de protection collective, telles qu'une bonne ventilation et des mesures appropriées d'organisation du travail ;

→ Article R4227-22

Créé par Décret n°2008-244 du 7 mars 2008 - art. (V)
Les locaux ou les emplacements dans lesquels sont entreposées ou manipulées des substances ou préparations classées explosives, comburantes ou extrêmement inflammables, ainsi que des matières dans un état physique susceptible d'engendrer des risques d'explosion ou d'inflammation instantanée, ne contiennent aucune source d'ignition telle que foyer, flamme, appareil pouvant donner lieu à production extérieure d'étincelles ni aucune surface susceptible de provoquer par sa température une auto-inflammation des substances, préparations ou matières précitées. Ces locaux disposent d'une ventilation permanente appropriée.

→ Article R4227-26

Créé par Décret n°2008-244 du 7 mars 2008 - art. (V)
Les chi. ons, cotons et papiers imprégnés de liquides inflammables ou de matières grasses sont, après usage, enfermés dans des récipients métalliques clos et étanches.

→ Article R4412-5

Créé par Décret n°2008-244 du 7 mars 2008 - art. (V)
L'employeur évalue les risques encourus pour la santé et la sécurité des travailleurs pour toute activité susceptible de présenter un risque d'exposition à des agents chimiques dangereux. Cette évaluation est renouvelée périodiquement, notamment à l'occasion de toute modification importante des conditions pouvant affecter la santé ou la sécurité des travailleurs.

→ Article R4227-28

Créé par Décret n°2008-244 du 7 mars 2008 - art. (V)
L'employeur prend les mesures nécessaires pour que tout commencement d'incendie puisse être rapidement et efficacement combattu dans l'intérêt du sauvetage des travailleurs.

→ Article R4227-49

Créé par Décret n°2008-244 du 7 mars 2008 - art. (V)
Lorsque des atmosphères explosives peuvent se former en quantités susceptibles de présenter un risque pour la santé et la sécurité des travailleurs ou d'autres personnes, l'employeur prend les mesures nécessaires pour que :

- 1° Le milieu de travail permette un travail en toute sécurité ;
- 2° Une surveillance adéquate soit assurée et des moyens techniques appropriés utilisés ;
- 3° Une formation des travailleurs en matière de protection contre les explosions soit délivrée ;
- 4° Les travailleurs soient équipés, en tant que de besoin, de vêtements de travail adaptés contre les risques d'inflammation.

OBLIGATIONS DE L'EMPLOYEUR : VENTILATION

→ DIRECTIVE (UE) 2017/164 DE LA COMMISSION européenne du 31 janvier 2017

La directive établit une quatrième liste des valeurs limites indicatives d'exposition professionnelle liée à l'inhalation des vapeurs chimiques sur le lieu de travail.
Tableau des valeurs disponible auprès du Journal officiel de l'Union européenne

→ Article R4222-1

Créé par Décret n°2008-244 du 7 mars 2008 - art. (V)
Dans les locaux fermés où les travailleurs sont appelés à séjourner, l'air est renouvelé de façon à :

- 1° Maintenir un état de pureté de l'atmosphère propre à préserver la santé des travailleurs ;
- 2° Eviter les élévations exagérées de température, les odeurs désagréables et les condensations.

→ Article R4222-3

Créé par Décret n°2008-244 du 7 mars 2008 - art. (V)
Pour l'application du présent chapitre, on entend par :

- 1° Air neuf, l'air pris à l'air libre hors des sources de pollution ;
- 2° Air recyclé, l'air pris et réintroduit dans un local ou un groupe de locaux. L'air pris hors des points de captage de polluants et réintroduit dans le même local après conditionnement thermique n'est pas considéré comme de l'air recyclé ;
- 3° Locaux à pollution non spécifique que, les locaux dans lesquels la pollution est liée à la seule présence humaine, à l'exception des locaux sanitaires ;
- 4° Locaux à pollution spécifique que, les locaux dans lesquels des substances dangereuses ou gênantes sont émises sous forme de gaz, vapeurs, aérosols solides ou liquides autres que celles qui sont liées à la seule présence humaine ainsi que locaux pouvant contenir des sources de micro-organismes potentiellement pathogènes et locaux sanitaires ;
- 5° Ventilation mécanique, la ventilation assurée par une installation mécanique ;
- 6° Ventilation naturelle permanente, la ventilation assurée naturellement par le vent ou par l'écart de température entre l'extérieur et l'intérieur ;



La communauté européenne soutient et complète l'action des états membres. Le Code du Travail français met en avant des articles relatifs à la protection de l'employeur pour son entreprise, ses employés lors du stockage ou la manipulation de produits dangereux, matières inflammables.

Code de la Santé Publique

→ **Article R.5132-66 (anciennement Art.5162) du code de la Santé publique concernant les produits toxiques:**

Les produits toxiques, très toxiques doivent être stockés dans un endroit spécifique prévu à cet effet avec fermeture à clef.

→ **Article R.5132-68 (anciennement Art.5170) du Code de la Santé publique et préconisations de l'I.N.R.S concernant les produits chimiques de famille différentes:**

Les produits incompatibles entre eux doivent être stockés dans des armoires ou dans des compartiments séparés.

→ **ARRÊTE du février 1998 INSTALLATIONS CLASSEES concernant les produits polluants:**

Tout produit susceptible de créer une pollution des eaux ou des sols doit être mis sur rétention.

Décrets / Lois relatifs au code du travail

MAINTENANCE Préventive — curative

→ **Article R4412-23**

Créé par Décret n°2008-244 du 7 mars 2008 - art. (V)
L'employeur assure régulièrement la vérification et le maintien en parfait état de fonctionnement des installations et appareils de protection collective

→ **Article R4412-27**

Modifié par Décret n°2009-1570 du 15 décembre 2009 - art. 1 Pour l'application du 3° de l'article R. 4412-12, l'employeur procède de façon régulière au mesurage de l'exposition des travailleurs aux agents chimiques dangereux présents dans l'atmosphère des lieux de travail. Lorsque des valeurs limites d'exposition professionnelle ont été établies pour un agent chimique dangereux en application des articles R. 4412-149 ou R. 4412-150, l'employeur fait procéder à des contrôles techniques par un organisme accrédité dans les conditions prévues aux articles R. 4724-8 à R. 4724-13. Ces contrôles techniques sont effectués au moins une fois par an et lors de tout changement susceptible d'avoir des conséquences néfastes sur l'exposition des travailleurs. Ils donnent lieu à un rapport, communiqué conformément aux dispositions de l'article R. 4412-30.

→ **Article R4412-5**

Créé par Décret n°2008-244 du 7 mars 2008 - art. (V)
L'employeur évalue les risques encourus pour la santé et la sécurité des travailleurs pour toute activité susceptible de présenter un risque d'exposition à des agents chimiques dangereux. Cette évaluation est renouvelée périodiquement, notamment à l'occasion de toute modification importante des conditions pouvant affecter la santé ou la sécurité des travailleurs.

→ **Article R4412-12**

Modifié par Décret n°2016-1908 du 27 décembre 2016 - art. 10
Lorsque les résultats de l'évaluation des risques révèlent un risque pour la santé et la sécurité des travailleurs, l'employeur met en oeuvre les dispositions suivantes :

- 1° Mesures et moyens de prévention prévus aux articles R. 4412-15 à R. 4412-22 ;
- 2° Vérifications des installations et appareils de protection collective prévues à la sous-section 4 ;
- 3° Contrôle de l'exposition prévu à la sous-section 5 ;
- 4° Mesures en cas d'accident prévues à la sous-section 6 ;
- 5° Etablissement de la notice de poste prévue à l'article R. 4412-39 ;
- 6° Suivi de l'état de santé prévu à la sous-section 8.

DECRET PENIBILITE

→ **Article D 4161-2 du Code du travail**

Créé par Décret du 31 décembre 2015



GRILLE D'ÉVALUATION AUX AGENTS CHIMIQUES DANGEREUX

A partir des résultats de l'évaluation des risques réalisée conformément aux articles R. 4412-5 et R. 4412-61 du code du travail, l'employeur détermine si les conditions d'exposition du travailleur correspondent à la situation suivante, auquel cas il est non concerné par le dispositif :
– la durée d'exposition est inférieure ou égale à 150 heures par an.

Le pictogramme SGH8 peut déclencher le décret de pénibilité. Seuil 150 heures / an : soit environ 40 minutes / jour. C'est le seuil d'heures mensuelles d'exposition aux produits ayant le pictogramme SGH08 pouvant déclencher l'ouverture d'un compte pénibilité pour un salarié.



Maintenance préventive

Maintenance des armoires de sécurité EN 14470-1 pour le stockage de produits inflammables et des armoires de sécurité EN 14470-2 pour le stockage des bouteilles de gaz.

Description



**Forfait
maintenance
armoire de
sécurité (Pièces
détachées
en SUS)**

Contrat de Maintenance Préventive selon recommandations fabricant et NF-EN 13306 et Article R.4412-12

- Contrôle visuel intérieur, extérieur et test de ventilation / aération.
- Analyse des éventuelles défaillances.
- Maintenance, changement des pièces défectueuses à la charge du client (validation par DEVIS)
- Tests de fonctionnement.
- Contrôle technique effectué et validé selon la Norme en vigueur. L'armoire de sécurité est conforme pour le stockage de produits dangereux.
- Vignette d'inspection
- Si caisson de ventilation & filtration : changement du filtre (non inclus dans le forfait).
- 98% des réparations sont effectuées immédiatement.





Le service technique du fabricant : La sécurité, notre métier

asecos vous garantit le parfait fonctionnement de votre armoire de sécurité sur le poste de travail.



Laisser l'expertise des professionnels du Service Technique d'asecos gérer le suivi de vos armoires de sécurité. C'est tout ce que vous aurez à faire. Nous veillons à la parfaite réalisation des prestations commandées et nous chargeons d'organiser un RDV de contrôles de sécurité. Les armoires de sécurité restent ainsi en parfait état de fonctionnement et leurs investissements sont garantis.

Vous bénéficiez ainsi d'une sécurité juridique sur la santé de vos employés et votre entreprise contribue activement à la protection de l'environnement.

Grâce à notre expertise en matière de dans le stockage de produits dangereux, nous vous proposons un concept global, efficace afin de vous garantir une sécurité maximale.

Contactez le service technique d'asecos :

- » Vous bénéficiez d'une protection juridique.
- » Vous assumez votre responsabilité juridique de protection de vos employés et de votre entreprise.
- » Vous garantisiez une protection de l'environnement.



| | | | | | |
|--------------------------------------------------------------------------------------------|----------------------------------------------------------------------------------------------------------------------------------------------------------------------------------------------------------------------------------------------------------------------------------------------------------------------------------------------------------------------------------------------------------------------------------------------------------------------------------------------------------------------------------------------------------------------------|--|--|--|--|
| A | | | | | |
| Absorbants | 581-583 | | | | |
| Absorbants pour huiles | 581-583 | | | | |
| Absorbants pour huiles, boudins | 581 | | | | |
| Absorbants pour huiles, coussins | 581 | | | | |
| Absorbants pour huiles, tapis | 581 | | | | |
| Absorbants spéciaux | 581-583 | | | | |
| Absorbants spéciaux, boudins | 583 | | | | |
| Absorbants spéciaux, coussins | 583 | | | | |
| Absorbants spéciaux, rouleaux | 583 | | | | |
| Absorbants spéciaux, tapis | 583 | | | | |
| Absorbants universels | 581-583 | | | | |
| Absorbants universels, boudins | 582 | | | | |
| Absorbants universels, coussins | 582 | | | | |
| Absorbants universels, rouleaux | 582 | | | | |
| Absorbants universels, tapis | 582 | | | | |
| Absorbants, coussins et boudins | 581-583 | | | | |
| Absorbants, rouleaux | 581-583 | | | | |
| Absorbants, rouleaux et tapis | 581-583 | | | | |
| Absorbants, tapis pour fûts | 581-583 | | | | |
| Accessoires de ventilation | 494, 497 | | | | |
| Accessoires pour fûts | 565 | | | | |
| Accessoires ventilateurs | 497 | | | | |
| Armoire avec tiror vertical | 55-56, 59-60 | | | | |
| Armoire de pesticides | 409 | | | | |
| Armoire de pesticides avec box de sécurité type 30 | 409 | | | | |
| Armoire de propane à simples parois | 485 | | | | |
| Armoire de sécurité combinée | 265-266, 269-270, 273-274, 279, 281 | | | | |
| Armoire de sécurité combinée type 30 | 273-274 | | | | |
| Armoire de sécurité combinée type 30, portes pliables | 273-274 | | | | |
| Armoire de sécurité combinée type 90 | 265-266, 269-270, 279, 281 | | | | |
| Armoire de sécurité combinée type 90, portes battantes | 279, 281 | | | | |
| Armoire de sécurité combinée type 90, portes pliables | 265-266, 269-270 | | | | |
| Armoire de sécurité combinée type 90, tiroirs | 279, 281 | | | | |
| Armoire de sécurité sous paillasse avec groupe frigorifique type 90 | 351 | | | | |
| Armoire de sécurité sous paillasse pour l'élimination des solvants - déchets | 343, 345, 347 | | | | |
| Armoire pour le matériau | 408 | | | | |
| Armoire pour le matériau coffre de sécurité type 30 | 408 | | | | |
| Armoire ventilée à filtration intégrée | 441, 443, 447, 449, 451 | | | | |
| Armoire ventilée à filtration intégrée type 30 | 435-436 | | | | |
| Armoire ventilée à filtration intégrée type 30 avec portes battantes et ouvertures vitrées | 435-436 | | | | |
| Armoire ventilée à filtration intégrée type 90 | 419-420, 423-424, 427-428, 431-432 | | | | |
| Armoire ventilée à filtration intégrée type 90 avec portes battantes | 419-420, 423-424, 427-428, 431-432 | | | | |
| Armoires de sécurité | 55-56, 59-60, 67-68, 71-72, 75-76, 79, 82, 85-86, 89-95, 99-100, 103-104, 107-108, 113-114, 125-126, 129-130, 133-134, 136-141, 145-146, 153-154, 157-158, 161-162, 165-166, 169-170, 175-176, 179-180, 183-184, 187-188, 191, 197-198, 201-202, 205-206, 209-210, 213-214, 217-218, 223-224, 227-228, 231-232, 237-238, 241-242, 245-246, 252-255, 265-266, 269-270, 273-274, 279, 281, 285, 287, 289, 295, 297, 299, 301, 303, 305, 307, 309, 311, 313-323, 325, 327, 329, 331, 333, 343, 345, 347, 351, 355, 357, 359, 361, 419-420, 423-424, 427-428, 431-432, 435-436 | | | | |
| Armoires de sécurité pour poudres métalliques | 79 | | | | |
| Armoires de sécurité pour fûts résistant au feu | 285, 287, 289 | | | | |
| Armoires de sécurité pour le stockage actif des batteries lithium-ion | 37, 39 | | | | |
| Armoires de sécurité pour le stockage passif des batteries lithium-ion | 37, 39, 43, 45, 47 | | | | |
| Armoires de sécurité pour l'élimination des solvants | 343, 345, 347 | | | | |
| Armoires de sécurité résistant au feu | 67-68, 71-72, 75-76, 79, 82, 85-86, 89-95, 99-100, 103-104, 107-108, 113-114, 125-126, 129-130, 133-134, 136-141, 145-146, 153-154, 157-158, 161-162, 165-166, 169-170, 175-176, 179-180, 183-184, 187-188, 191, 197-198, 201-202, 205-206, 209-210, 213-214, 217-218, 223-224, 227-228, 231-232, 237-238, 241-242, 245-246, 252-255, 265-266, 269-270, 273-274, 279, 281, 285, 287, 289, 295, 297, 299, 301, 303, 305, 307, 309, 311, 313-323, 325, 327, 329, 331, 333, 343, 345, 347, 351, 355, 357, 359, 361, 419-420, 423-424, 427-428, 431-432, 435-436 | | | | |
| Armoires de sécurité sous paillasse | 295, 297, 299, 301, 303, 305, 307, 309, 311, 313-323, 325, 327, 329, 331, 333, 343, 345, 347, 373, 375 | | | | |
| Armoires de sécurité sous paillasse combinée type 90 | 279, 281 | | | | |
| Armoires de sécurité sous paillasse pour acides et bases | 373, 375 | | | | |
| Armoires de sécurité sous paillasse résistant au feu | 279, 281, 295, 297, 299, 301, 303, 305, 307, 309, 311, 313-323, 325, 327, 329, 331, 333, 343, 345, 347, 351, 355, 357, 359, 361 | | | | |
| Armoires de sécurité sous paillasse type 30 | 295, 297, 299, 301, 303, 305, 307, 309, 311, 313-323, 325, 327, 329, 331, 333, 343, 345, 347 | | | | |
| Armoires de sécurité sous paillasse type 90 | 295, 297, 299, 301, 303, 305, 307, 309, 311, 313-323, 325, 327, 329, 331, 333, 343, 345, 347 | | | | |
| Armoires de sécurité sous paillasse, UL/ULC conform | 295, 297, 299, 301, 303, 305, 307, 309, 311, 313-323 | | | | |
| Armoires de sécurité type 30, portes battantes | 125-126, 129-130, 133-134, 136-141, 145-146, 191 | | | | |
| Armoires de sécurité type 30, portes pliables | 252-255 | | | | |
| Armoires de sécurité type 90, portes battantes | 67-68, 71-72, 75-76, 79, 82, 85-86, 89-95, 99-100, 103-104, 107-108, 153-154, 157-158, 161-162, 165-166, 169-170, 175-176, 179-180, 183-184, 187-188 | | | | |
| Armoires de sécurité type 90, portes pliables | 113-114, 197-198, 201-202, 205-206, 209-210, 213-214, 217-218, 223-224, 227-228, 231-232 | | | | |
| Armoires de sécurité type 90, portes pliables automatiques | 237-238, 241-242, 245-246 | | | | |
| Armoires de sécurité type 90, tiroirs | 55-56, 59-60, 295, 297, 299, 301, 303, 307, 311, 314-318, 320, 322, 325, 331 | | | | |
| Armoires d'environnement | 407-408 | | | | |
| Armoires d'environnement avec compartiment interne type F30 | 408 | | | | |
| Armoires d'élimination des solvants | 343, 345, 347 | | | | |
| Armoires PSM | 409 | | | | |
| Armoires PSM avec coffre de sécurité type 30 | 409 | | | | |
| Armoires pour acides et bases | 369, 371, 373, 375, 441, 443 | | | | |
| Armoires pour bouteille de gaz | 459, 461, 463, 465, 467, 473, 475, 485 | | | | |
| Armoires pour bouteille de gaz G-CLASSIC-50 | 473, 475 | | | | |
| Armoires pour bouteille de gaz G-UL-TIMATE-90 | 459, 461, 463, 465, 467 | | | | |
| Armoires pour bouteille de gaz propane | 485 | | | | |
| Armoires pour bouteille de gaz résistant au feu (G30) | 473, 475 | | | | |
| Armoires pour bouteille de gaz type G30 | 473, 475 | | | | |
| Armoires pour bouteille de gaz type G90 | 459, 461, 463, 465, 467 | | | | |
| Armoires pour bouteille de gaz (G90) | 459, 461, 463, 465, 467 | | | | |
| Armoires pour matières dangereuses | 67-68, 71-72, 75-76, 82, 85-86, 89-95, 99-100, 103-104, 107-108, 113-114, 125-126, 129-130, 133-134, 136-141, 145-146, 153-154, 157-158, 161-162, 165-166, 169-170, 175-176, 179-180, 183-184, 187-188, 191, 197-198, 201-202, 205-206, 209-210, 213-214, 217-218, 223-224, 227-228, 231-232, 237-238, 241-242, 245-246, 252-255, 265-266, 269-270, 273-274, 279, 281, 285, 287, 289, 295, 297, 299, 301, 303, 305, 307, 309, 311, 313-323, 325, 327, 329, 331, 333, 343, 345, 347, 351, 355, 357, 359, 361, 419-420, 423-424, 427-428, 431-432, 435-436 | | | | |
| Armoires pour matières dangereuses, type 30 | 125-126, 129-130, 133-134, 136-141, 145-146, 191, 273-274, 435-436 | | | | |
| Armoires pour matières dangereuses, type 90 | 67-68, 71-72, 75-76, 79, 82, 85-86, 89-95, 99-100, 103-104, 107-108, 113-114, 153-154, 157-158, 161-162, 165-166, 169-170, 175-176, 179-180, 183-184, 187-188, 191, 197-198, 201-202, 205-206, 209-210, 213-214, 217-218, 223-224, 227-228, 231-232, 237-238, 241-242, 245-246, 252-255, 265-266, 269-270, 295, 297, 299, 301, 303, 305, 307, 309, 311, 313-323, 325, 327, 329, 331, 333, 343, 345, 347, 351, 355, 357, 359, 361, 419-420, 423-424, 427-428, 431-432 | | | | |
| Armoires pour produits chimiques | 385, 387, 389, 391, 393, 395, 397, 401, 403-405, 447, 449, 451 | | | | |
| Armoires pour produits chimiques avec coffre de sécurité type 30 | 387 | | | | |
| Armoires pour produits chimiques avec portes battantes | 385, 387, 389, 391, 393, 395, 397, 401, 403-405 | | | | |
| Armoires pour produits chimiques avec portes battantes et ouvertures vitrées | 397 | | | | |
| Armoires pour produits chimiques avec portes pliables | 385, 389 | | | | |
| avec pare-flamme | 566-569, 577-578 | | | | |
| B | | | | | |
| Bac de rétention des huiles usagées | 572 | | | | |
| Bacs de rétention | 540-549 | | | | |
| Bacs de rétention en polyéthylène | 544-546, 548-549 | | | | |
| Bacs de rétention pour IBC | 548-549 | | | | |
| Bacs de rétention, acier | 540-543 | | | | |
| Bacs de rétention, mobile | 544-545 | | | | |
| Bacs de rétention, polyéthylène | 544-549 | | | | |
| Bacs de rétention, polyéthylène, pour IBC | 548-549 | | | | |
| Batteries lithium-ion, stockage actif | 37, 39 | | | | |
| Batteries lithium-ion, stockage passif | 37, 39, 43, 45, 47 | | | | |
| Bidon humecteur | 578 | | | | |
| Bidon humecteurs économiques | 578 | | | | |
| Bidons de distribution et de transport, acier | 566, 571, 577 | | | | |
| Bidons de distribution et de transport, acier inoxydable | 568-569 | | | | |
| Bidons de soutirage en polyéthylène | 575 | | | | |
| Bidons de soutirage LubriFlex | 575 | | | | |
| Bidons de transport | 566, 568-569 | | | | |
| Bidons pulvérisateurs en acier inoxydable | 578 | | | | |
| Bidons, acier | 566 | | | | |
| Bidons, acier inoxydable | 568-569 | | | | |
| Box de sécurité de type 30 | 387, 405, 408-409 | | | | |
| Box de sécurité, type 30 | 387, 405, 408-409 | | | | |
| Box type 30 | 387, 405, 408-409 | | | | |
| C | | | | | |
| Caisson de ventilation à filtration intégrée | 441, 443 | | | | |
| Caisson de ventilation à filtration intégrée pour armoire de sécurité | 419-420, 423-424, 427-428, 431-432, 435-436, 447, 449, 451 | | | | |
| CF-CLASSIC, armoires pour produits chimiques | 404-405 | | | | |
| Chargement des batteries lithium-ion | 37, 39 | | | | |
| Chariot pour bouteille de gaz | 459, 461, 463, 465, 467, 473, 475 | | | | |
| ChemFlex | 441, 443, 447, 449, 451 | | | | |
| Commutateur de protection du moteur (Ventilateur) | 497 | | | | |
| Contrôle de l'évacuation d'air | 496 | | | | |
| CS-CLASSIC MultiRisk | 401, 403 | | | | |
| CS-CLASSIC, armoires pour produits chimiques avec portes battantes | 385, 389, 391, 393, 395, 397 | | | | |
| CS-CLASSIC-F, armoires pour produits chimiques avec coffre de sécurité type 30 | 387 | | | | |
| CS-CLASSIC-G, armoires pour produits chimiques avec portes battantes et ouvertures vitrées | 385, 389, 391, 393, 395, 397 | | | | |
| CS-PHOENIX, armoires pour produits chimiques avec portes pliables | 385, 389 | | | | |
| CX-CLASSIC, armoires ventilées à filtration intégrée | 447, 449, 451 | | | | |
| CX-LINE, armoires ventilées à filtration intégrée | 447, 449, 451 | | | | |
| C-LINE armoires pour produits chimiques | 385, 387, 389, 391, 393, 395, 397, 401, 403-405 | | | | |
| D | | | | | |
| Doseur de précision | 568-569 | | | | |
| Douche oculaire | 586 | | | | |
| Douches de sécurité | 586 | | | | |
| Dévidoir rouleaux | 581-583 | | | | |
| Dévidoir rouleaux pour absorbants | 581-583 | | | | |
| E | | | | | |
| Entonnoir pour fûts en acier | 565 | | | | |
| Entonnoir pour fûts en polyéthylène | 565 | | | | |
| Équipement intérieur sans métal | 67-68, 71-72, 75-76, 82, 85-86, 89-95, 99-100, 103-104, 107-108, 113-114, 125-126, 129-130, 133-134, 136-141, 145-146, 153-154, 157-158, 161-162, 165-166, 169-170, 175-176, 179-180, 183-184, 187-188, 191, 197-198, 201-202, 205-206, 209-210, 213-214, 217-218, 223-224, 227-228, 231-232, 237-238, 241-242, 245-246, 252-255, 265-266, 269-270, 273-274, 279, 281, 285, 287, 289, 295, 297, 299, 301, 303, 305, 307, 309, 311, 313-323, 325, 327, 329, 331, 333, 343, 345, 347, 351, 355, 357, 359, 361, 419-420, 423-424, 427-428, 431-432, 435-436 | | | | |
| Extraction des matières dangereuses | 56, 60, 68, 72, 76, 82, 86, 91, 95, 99, 100, 104, 108, 114, 118, 126, 130, 134, 137, 139, 141, 146, 154, 158, 162, 166, 170, 176, 180, 184, 188, 191, 198, 202, 206, 210, 214, 218, 224, 228, 232, 238, 242, 246, 250, 254, 258, 262, 266, 270, 274, 278, 282, 286, 287, 289, 293, 297, 299, 301, 303, 305, 307, 309, 311, 313, 325, 327, 329, 331, 333, 335, 337, 339, 341, 343, 345, 347, 351, 353, 355, 357, 359, 361, 369, 371, 373, 375, 377, 381, 383, 387, 389, 391, 393, 395, 397, 401, 403, 405, 493, 495-497, 529, 531 | | | | |
| Extraction d'air | 509-510, 513-514, 517-518, 521-522 | | | | |
| E-CLASSIC, armoires d'environnement | 407 | | | | |
| E-CLASSIC-MF, armoires d'environnement avec coffre de sécurité type 30 | 408 | | | | |
| E-CLASSIC-UF, armoires d'environnement avec coffre de sécurité type 30 | 408 | | | | |
| E-LINE, armoires d'environnement | 407-409 | | | | |
| E-PSM, armoires d'environnement | 409 | | | | |

| | |
|-----------------------------------------------------------------------------------------|-------------------------------------------------------------------------------------------------------------|
| E-PSM-UF, armoires d'environnement avec coffre de sécurité type 30 | 409 |
| F | |
| Filtre ChemFlex | 441, 443, 447, 449, 451 |
| Filtre à charbon | 491, 493 |
| FlameFlex | 419-420, 423-424, 427-428, 431-432, 435-436 |
| FM 6050, armoires de sécurité | 90-95, 136-141 |
| FX-CLASSIC-90, armoires de sécurité type 90 | 431-432 |
| FX-DISPLAY-30, armoires de sécurité type 30 | 435-436 |
| FX-LINE, armoire ventilée à filtration intégrée type 30 | 435-436 |
| FX-LINE, armoire ventilée à filtration intégrée type 90 | 419-420, 423-424, 427-428, 431-432 |
| FX-PEGASUS-90, armoires de sécurité type 90 | 419-420, 423-424, 427-428 |
| G | |
| G30 armoires pour bouteille de gaz | 473, 475 |
| G90 armoires pour bouteille de gaz | 459, 461, 463, 465, 467 |
| G-CLASSIC-30, armoires pour bouteille de gaz type G30 | 473, 475 |
| G-LINE, armoires pour bouteille de gaz | 459, 461, 463, 465, 467, 473, 475, 485 |
| G-PG, armoires pour bouteille de gaz propane | 485 |
| G-ULTIMATE-90, armoires pour bouteille de gaz type G90 | 459, 461, 463, 465, 467 |
| H | |
| Hauteur intérieure maximale, armoires de sécurité sous paillasse | 295, 297, 299, 301, 303, 305, 307, 309, 311, 313-323, 325, 327, 329, 331, 333, 343, 345, 347, 355, 357, 359 |
| Hotte d'aspiration | 557 |
| I | |
| ION-CHARGE-90, armoires de chargement pour batteries Li-Ion | 37, 39 |
| ION-LINE, stockage de batteries lithium-ion | 37, 39, 43, 45, 47 |
| ION-STORE-90, stockage de batteries lithium-ion | 43, 45, 47 |
| J | |
| Jercycan de transport | 568-570, 577 |
| Jercycans | 571 |
| Jercycans de distribution et de transport, acier inoxydable | 568-569, 571 |
| Jercycans, acier inoxydable | 568-569, 571 |
| K | |
| K-LINE, armoire de sécurité combinée type 30 | 273-274 |
| K-LINE, armoire de sécurité combinée type 90 | 265-266, 269-270, 279, 281 |
| K-PHOENIX Vol. 2, armoire de sécurité combinée type 90 | 269-270 |
| K-PHOENIX, armoire de sécurité combinée type 30 | 273-274 |
| K-PHOENIX, armoire de sécurité combinée type 90 | 265-266 |
| K-UB, armoires de sécurité sous paillasse combinée type 90 | 279, 281 |
| L | |
| LubriFlex bidons de soutirage | 575 |
| N | |
| Nettoyant | 576-577 |
| Nettoyant pour les petites pièces | 576-577 |
| P | |
| Plateforme de rétention en polyéthylène | 553 |
| Plinthe, transport, pour armoires de type 90 | 285, 287, 289 |
| Portes battantes et ouvertures vitrées | 387, 447, 449, 451 |
| Portes pliables automatiques | 237-238, 241-242, 245-246 |
| Poste de remplissage et de stockage | 541 |
| Postes de travaux à flux laminaire destinés aux matières dangereuses | 509-510, 513-514, 517-518, 521-522 |
| Poubelles à pédale | 572 |
| Push Bins | 572 |
| Q | |
| Q-CLASSIC-30, armoires de sécurité type 30 | 125-126, 129-130, 133-134, 136-141, 145-146 |
| Q-CLASSIC-30, armoires de sécurité type 30, FM 6050 | 136-141 |
| Q-CLASSIC-90, armoires de sécurité type 90 | 67-68, 71-72, 75-76, 79, 82, 85-86, 89-95 |
| Q-CLASSIC-90, armoires de sécurité type 90, FM 6050 | 90-95 |
| Q-DISPLAY-30, armoires de sécurité type 30, avec portes battantes et ouvertures vitrées | 145-146 |
| Q-LINE, armoires de sécurité type 30 | 125-126, 129-130, 133-134, 136-141, 145-146 |
| Q-LINE, armoires de sécurité type 90 | 67-68, 71-72, 75-76, 79, 82, 85-86, 89-95, 99-100, 103-104, 107-108, 113-114 |
| Q-PEGASUS-90, armoires de sécurité type 90 | 99-100, 103-104, 107-108 |
| Q-PHOENIX-90, armoires de sécurité type 90 | 113-114 |
| R | |
| Robinets à revêtement | 566 |
| Récepteur de lavage et de trempage | 576-577 |
| Récepteur d'élimination des déchets | 572-573 |
| Récepteur d'élimination des déchets en acier | 572 |
| Récepteur d'élimination des déchets en polyéthylène | 572-573 |
| Récepteur en acier | 566, 570-571, 577 |
| Récepteur en acier inoxydable | 568-571, 576 |

| | |
|----------------------------------------------------------------------------------------|----------------------------------------------------------------------------------------------------------------------------------------------------------------------------------------------------------------------------------------------------------------------------------------------------------------------------------------------------------------------------------------------------------------------------------------------------------------------------------------------------------|
| Récepteur en plastique | 567, 572-573 |
| Récepteur en polyéthylène | 567, 573 |
| Récepteur à huile | 575 |
| Récepteurs de collecte, Push Bin | 572 |
| Récepteurs de nettoyage | 576-577 |
| Récepteurs de sécurité | 566-569, 571, 573, 576-577 |
| Récepteurs de sécurité de élimination | 572 |
| Récepteurs de transport | 566, 570 |
| S | |
| SLX-LINE, armoire ventilée à filtration intégrée | 441, 443 |
| SL-CLASSIC, armoires pour acides et bases | 369, 371, 373, 375 |
| SL-LINE, armoires pour acides et bases | 369, 371, 373, 375 |
| Sorbonne de pharmacies | 534 |
| Station IBC de PE | 548-549 |
| Station pour fûts avec bac de rétention en PE | 541 |
| Station pour fûts en PE | 541 |
| Stockage de bouteilles de gaz | 459, 461, 463, 465, 467, 473, 475, 485 |
| Stockage de poudre métallique, Q-CLASSIC-90 | 79 |
| Stockage des batteries lithium-ion | 37, 39, 43, 45, 47 |
| Supports de soutirage | 548-549 |
| Système d'évacuation | 343, 345, 347 |
| S-CLASSIC-30, armoires de sécurité type 30 | 191 |
| S-CLASSIC-90, armoires de sécurité type 90 | 153-154, 157-158, 161-162, 165-166, 169-170, 175-176, 179-180 |
| S-LINE, armoires de sécurité type 30 | 191, 252-255 |
| S-LINE, armoires de sécurité type 90 | 153-154, 157-158, 161-162, 165-166, 169-170, 175-176, 179-180, 183-184, 187-188, 197-198, 201-202, 205-206, 209-210, 213-214, 217-218, 223-224, 227-228, 231-232, 237-238, 241-242, 245-246 |
| S-PEGASUS-90, armoires de sécurité type 90 | 183-184, 187-188 |
| S-PHOENIX touchless-90, armoires de sécurité type 90 | 237-238, 241-242, 245-246 |
| S-PHOENIX Vol. 2-90, armoires de sécurité type 90 | 223-224, 227-228, 231-232 |
| S-PHOENIX-30, armoires de sécurité type 30 | 252-255 |
| S-PHOENIX-90, armoires de sécurité type 90 | 197-198, 201-202, 205-206, 209-210, 213-214, 217-218 |
| T | |
| Tapis pour fût spéciaux | 583 |
| Tapis pour fût universel | 582 |
| Tapis pour fût, absorbants pour huiles | 581 |
| Technique de ventilation | 56, 60, 68, 72, 76, 82, 86, 91, 93, 95, 100, 104, 108, 114, 118, 126, 130, 134, 137, 139, 141, 146, 154, 158, 162, 166, 170, 176, 180, 184, 188, 191, 198, 202, 206, 210, 214, 218, 224, 228, 232, 238, 242, 246, 253, 255, 266, 270, 274, 279, 281, 285, 287, 289, 295, 297, 299, 301, 303, 305, 307, 309, 311, 313, 325, 327, 329, 331, 333, 355, 357, 359, 361, 369, 371, 373, 375, 377, 385, 387, 389, 391, 393, 395, 397, 401, 403, 491, 493-497, 509-510, 513-514, 517-518, 521-522, 529, 534, 537 |
| Tiroir vertical automatique | 55-56, 59-60 |
| Tpe 30/90 armoires de sécurité sous paillasse | 295, 297, 299, 301, 303, 305, 307, 309, 311, 313-323, 325, 327, 329, 331, 333, 343, 345, 347, 351, 355, 357, 359, 361 |
| Transporteur de fûts transportable par transpalette | 544 |
| U | |
| UB-LINE, armoires de sécurité sous paillasse type 30 | 355, 357, 359, 361 |
| UB-LINE, armoires de sécurité sous paillasse type 90 | 295, 297, 299, 301, 303, 305, 307, 309, 311, 313-323, 325, 327, 329, 331, 333, 343, 345, 347, 351 |
| UB-ST-90, armoires de sécurité sous paillasse type 90 avec portes battantes et tiroirs | 297, 303, 315, 318 |
| UB-S-30, armoires de sécurité sous paillasse type 30 avec tiroirs | 355, 357, 359 |
| UB-S-90K, armoires de sécurité sous paillasse type 90 avec système réfrigéré | 351 |
| UB-S-90, armoires de sécurité sous paillasse type 90 avec tiroirs | 295, 299, 301, 307, 311, 314, 316-317, 320, 322, 325, 331 |
| UB-T-30, armoires de sécurité sous paillasse type 30 avec portes battantes | 361 |
| UB-T-90E, armoires de sécurité pour l'élimination des solvants | 343, 345, 347 |
| UB-T-90, armoires de sécurité sous paillasse type 90 avec portes battantes | 305, 309, 313, 319, 321, 323, 327, 329, 333 |
| UL/ULC conform, armoires de sécurité | 90-95, 136-141, 295, 297, 299, 301, 303, 305, 307, 309, 311, 313-323 |
| Unité de surveillance de débit d'air | 496 |

| | |
|--------------------------------------------------------|-------------------------------------------------------------------------------------------------------------------------------------------------------------------------------------------------------------------------------------------------------------------------------------------------------------------------------------------------------------------------------------------------------------------------------------------------------|
| Unités d'évacuation d'air | 56, 60, 68, 72, 76, 82, 86, 91, 93, 95, 100, 104, 108, 114, 118, 126, 130, 134, 137, 139, 141, 146, 154, 158, 162, 166, 170, 176, 180, 184, 188, 191, 198, 202, 206, 210, 214, 218, 224, 228, 232, 238, 242, 246, 253, 255, 266, 270, 274, 279, 281, 285, 287, 289, 295, 297, 299, 301, 303, 305, 307, 309, 311, 313, 325, 327, 329, 331, 333, 355, 357, 359, 361, 369, 371, 373, 375, 377, 385, 387, 389, 391, 393, 395, 397, 401, 403, 495 |
| Unités d'extraction | 56, 60, 68, 72, 76, 82, 86, 91, 93, 95, 100, 104, 108, 114, 118, 126, 130, 134, 137, 139, 141, 146, 154, 158, 162, 166, 170, 176, 180, 184, 188, 191, 198, 202, 206, 210, 214, 218, 224, 228, 232, 238, 242, 246, 253, 255, 266, 270, 274, 279, 281, 285, 287, 289, 295, 297, 299, 301, 303, 305, 307, 309, 311, 313, 325, 327, 329, 331, 333, 355, 357, 359, 361, 369, 371, 373, 375, 377, 385, 387, 389, 391, 393, 395, 397, 401, 403, 495 |
| V | |
| Ventilateurs | 497, 529 |
| Ventilateurs radial | 497, 529 |
| Ventilation technique des armoires de sécurité | 56, 60, 68, 72, 76, 82, 86, 91, 93, 95, 100, 104, 108, 114, 118, 126, 130, 134, 137, 139, 141, 146, 154, 158, 162, 166, 170, 176, 180, 184, 188, 191, 198, 202, 206, 210, 214, 218, 224, 228, 232, 238, 242, 246, 253, 255, 266, 270, 274, 279, 281, 285, 287, 289, 295, 297, 299, 301, 303, 305, 307, 309, 311, 313, 325, 327, 329, 331, 333, 355, 357, 359, 361, 369, 371, 373, 375, 377, 385, 387, 389, 391, 393, 395, 397, 401, 403, 491, 493-497 |
| V-LINE, armoires de sécurité, type 90 | 55-56, 59-60 |
| X | |
| XL-CLASSIC-90, armoires de sécurité pour fûts, type 90 | 285, 287, 289 |
| XL-LINE, armoires de sécurité pour fûts, type 90 | 285, 287, 289 |

CONDITIONS GÉNÉRALES

Dimensions, poids et illustrations

Les données techniques, notamment les valeurs des dimensions et des poids marquées dans le catalogue sont approximatives. Les illustrations peuvent contenir des équipements spéciaux. Les produits seront livrés sans aucun élément décoratif.

Incrustation de couleurs : délais d'approvisionnement

2 jours

1 semaine

2 semaines

4 semaines

6 semaines

8 semaines

10 semaines

Les délais d'approvisionnement précisés dans le catalogue sont approximatifs. Les délais d'approvisionnement exacts sont relevés dans les offres et / ou les commandes détaillées. Les informations sur la période de disponibilité des marchandises pour expédition renvoient à la quantité de commandes habituelles en matière de commerce. Pour des quantités importantes, les délais d'approvisionnement peuvent être prolongés en conséquence.

Droits de douane / documents d'expédition

Des frais supplémentaires spécifiques pour certains pays, (par exemple les frais de confirmation de douane, l'expédition expresse des documents et la confirmation de la chambre de commerce (IHK), etc.), peuvent être rajoutés à votre commande.

Garantie asecos



* Lors de la souscription d'un contrat de maintenance asecos (tarif BasicPlus) pour une durée de 5 ans, vous bénéficiez d'une prolongation de garantie de 5 ans maximum pour votre armoire de sécurité conforme à la norme EN 14470 (-1/-2). De plus amples informations sont disponibles sur demande.



* Lors de la souscription d'un contrat de maintenance asecos (tarif PREMIUM), vous bénéficiez d'une prolongation de garantie allant jusqu'à 10 ans pour votre armoire de sécurité conforme à la norme EN 14470 (-1/-2). De plus amples informations sont disponibles sur demande.

Informations supplémentaires :

En outre, nous nous référons aux conditions générales d'asecos Sarl sur www.asecos.fr et aux conditions générales de votre revendeur spécialisé.

Août 2020

© Le contenu de ce catalogue est protégé. L'éditeur se réserve tous les droits d'utilisation de ce contenu protégé.

Ceci s'applique en particulier à sa reproduction, son édition, sa traduction, à sa reproduction par microfilm à son stockage, et à son traitement dans des systèmes électroniques.

L'éditeur

asecos GmbH

INFORMATIONS DE COMMANDE

Exemple de commande

1. Choisissez une **armoire de sécurité**
2. Choisissez votre **couleur de porte préférée**
3. Choisissez votre **l'aménagement intérieur** de votre armoire



ICÔNE

catégories du produit asecos



Pictogrammes de danger

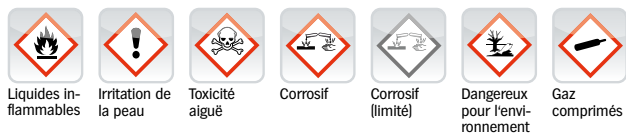

Caractéristiques - armoires de sécurité



Caractéristiques - bac de rétention standard/récipient

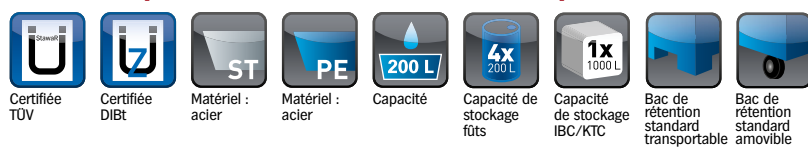

Caractéristiques - Absorbants



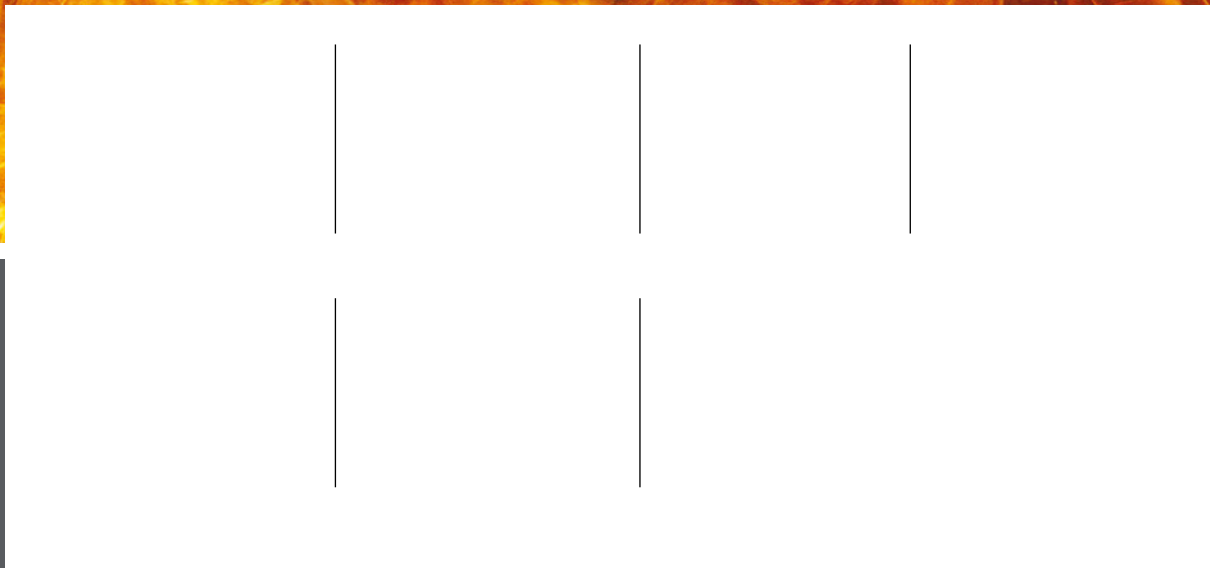

HUBERLAB.
Partners.

One
stop.
One
shop.



HUBERLAB.

committed to science

HUBERLAB. AG
Industriestrasse 123
4147 Aesch

T +41 61 717 99 77
F +41 61 711 93 42
info@huberlab.ch
www.huberlab.ch